

04

**Tür-
kommunikation
Katalog
2018/2019**

ELCOM.

**Der
zuverlässige
Partner für
intelligente
Lösungen.**

Wir gehen digital. Gehen Sie mit!

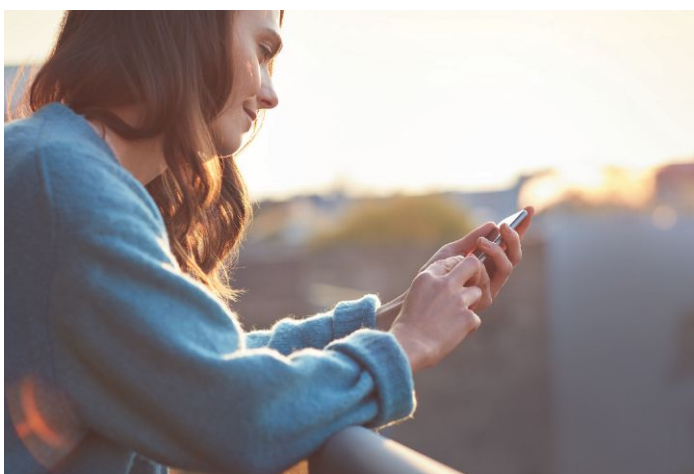

coviva-Smartbox
Kommunikativ und sicher –
die coviva-Smartbox ist das
Kommunikationsbindeglied
zwischen der App und den
Endgeräten.

Alle reden von der Digitalisierung. Wir nutzen sie, um Ihnen konsequent das Leben zu erleichtern.



Daniel Hager
Vorstandsvorsitzender der Hager Group

Liebe Freunde und Partner,

es gibt fast nichts, was in naher Zukunft von der Digitalisierung unbeeinflusst bleiben wird. Für uns heißt das: vernetzte Produkte, transparente Prozesse und ein noch offenerer Erfahrungsaustausch mit unseren Kunden und Partnern. Welche Entwicklungen sich auch ergeben werden – wir von Hager werden mit Engagement und Leidenschaft an Ihrer Seite sein.

Das Internet der Dinge (IoT) hält unaufhaltsam Einzug in die Privathaushalte. Intelligente Gegenstände namhafter Hersteller bringen echten Nutzen in die eigenen vier Wände. Per App gesteuert, verdrängen sie nach und nach Funktionen der klassischen Elektroinstallation. Auf den ersten Blick eine Gefahr, der wir mit unserem neuen IoT Controller begegnen. Durch die Anbindung intelligenter Gegenstände an das KNX gesteuerte Haus schaffen wir echten Mehrwert: für das Elektrohandwerk, das an einem Zukunftstrend teilhaben wird, aber auch für den Bauherrn, der mit KNX Zukunftssicherheit erhält und alle Gebäudefunktionen mit nur einer App steuern kann – der IoT App von Hager.

Endkunden, die renovieren, verhelfen wir wiederum mit unserer Smart-Home-Lösung coviva zu einem deutlichen Plus an Komfort, denn coviva kommt dank Funktechnik ohne Eingriffe in die Bausubstanz aus.

Im Zweckbau macht der agardio.manager Verbräuche transparent. Er wird durch Plug-and-play installiert und ermöglicht im

Handumdrehen ein vollwertiges Energiemonitoring mit einem gewöhnlichen Browser. Und diese Beispiele lassen sich beliebig fortsetzen.

Die Zusammenarbeit mit Ihnen – unseren Partnern aus Handwerk und Großhandel – wird sich ebenfalls verändern. Wir helfen Ihnen mit Apps und Software, besser zu planen und komfortabler zu bestellen. Den Weg vom Kundenwunsch zum perfekten Lösungsangebot, der in der analogen Welt zwangsläufig manchen Umweg genommen hat, werden wir zukünftig spürbar verkürzen können.

Mit anderen Worten: Wir von Hager begleiten Sie in der digitalen Welt und helfen Ihnen dabei, erfolgreich zu sein. Gleichzeitig können Sie sich weiterhin auf die Qualität der elektrotechnischen Produkte und Lösungen verlassen, denen Sie seit nunmehr über 60 Jahren Ihr Vertrauen schenken. Wir dürfen gespannt sein auf eine gemeinsame und aufregende digitale Zukunft, die gerade jetzt beginnt.

Darauf freut sich mit Ihnen herzlichst

Ihr

A handwritten signature in black ink, appearing to read 'Daniel Hager'. The signature is fluid and cursive, with a long horizontal stroke at the end.

Daniel Hager

01 Design und Technologie



6

02 2Draht Technik Video/Audio



58

03 i2Audio



140

04 IP-Technik



182

05 1+n Audio



202

06 Zugangskontrolle



220

07 Sets



226

08 Ersatzteile

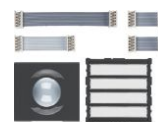

234

09 Manufaktur

256

10 Anhang

282

Design und Technologie

ELCOM verbindet Menschen, Technologien, Materialien und Design. Modernste Kommunikationssysteme erzeugen Nähe – und sorgen für Sicherheit und Schutz. Sie schaffen Klarheit und Zuverlässigkeit, geben Orientierung und bringen ein Stück neue Qualität ins Leben. Ihre Bedienung, ihre Ergonomie und auch ihre Funktion sind ein Ergebnis der langjährigen Zusammenarbeit mit unseren Kunden.

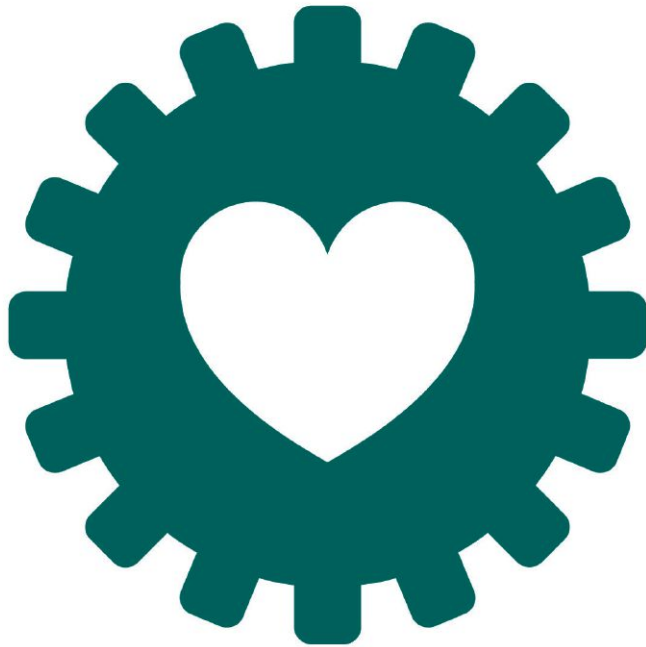

Neuheiten	8
Moderne Technologie für zeitgemäße Türkommunikation	16
drehfix® Adressierung	18
Designübersicht Innen-/Außenstationen	20
ELCOM.TOUCH – Perfekt abgestimmt	22
ELCOM.TOUCH – Produktbeispiele	24
ELCOM.BVF/BFT – Klare Linie, klare Funktion	30
ELCOM.BVF/BFT – Produktbeispiele	32
ELCOM.ONE – Design mit System	34
ELCOM.ONE – Produktbeispiele	36
ELCOM.ESTA – Dezente Eleganz	40
ELCOM.ESTA – Produktbeispiele	42
ELCOM.STABILA – Beständig und robust	46
ELCOM.STABILA – Produktbeispiele	48
ELCOM.MODESTA – Das modulare System	52
ELCOM.MODESTA – Produktbeispiele	56

Neuheiten: Sets ELCOM.HOME

Der Schlüssel einer guten Installation liegt in der richtigen Kombination. Die machen wir Ihnen jetzt noch leichter: mit den neuen Sets ELCOM.HOME in acht attraktiven Ausführungen. Alle punkten mit zukunftssicherer 2Draht-Technik, bausubstanzschonender Aufputzmontage und robustem Kunststoff. So schließen Sie Ihre Kunden noch schneller und günstiger an moderne Türkommunikation an. Ideal für die effiziente Erstausrüstung oder Nachrüstung von Ein- und Zweifamilienhäusern.



Set ELCOM.HOME Video
anthrazitgrau, REP502Y



Abbildung links:
Set ELCOM.HOME Video
- Anthrazit REP502Y
- Weiß REP512Y

Abbildung rechts:
Set ELCOM.HOME Audio
- Anthrazit REP102Y
- Weiß REP112Y

Ein Set Alles drin

Die neuen Sets ELCOM.HOME stehen Ihnen als Audio- und Video-Version zur Verfügung. Alle Sets sind montagefertig verpackt. Für den Elektrofachbetrieb und für den Großhandel heißt das: eine Bestellreferenz, einfache Lagerhaltung, leichter Transport. Und da alles in einer Verpackung ist, wird auf der Baustelle nichts vergessen.

Außen robust, Innen intuitiv

Viele Kunden möchten in wärmege-dämmten Gebäuden keine UP-Geräte einsetzen, um Bausubstanz und Haus-isolierung nicht zu beschädigen. Mit den neuen Außenstationen im Set ELCOM.HOME kommen wir diesem Anliegen entgegen. Das AP-Gehäuse ist aus robustem Kunststoff gefertigt und wird ohne sichtbare Verschraubungen an der Außenfassade fixiert, wahlweise in anthrazit oder weiß.

Darunter befindet sich die bewährte Technik von ELCOM.ONE. Die Video-Außenstation ist mit einer kompakten Kamera-/Lautsprechereinheit ausgestattet, die Besucher und Umfeld großräumig einfängt. Das Kamerabild wird auf dem 3,5“ Display der Video-Innenstation perfekt wiedergegeben. Die intuitive Touch- und Wisch-Oberfläche macht Ihren Kunden die Bedienung so leicht wie die Handhabung ihres Smartphones.

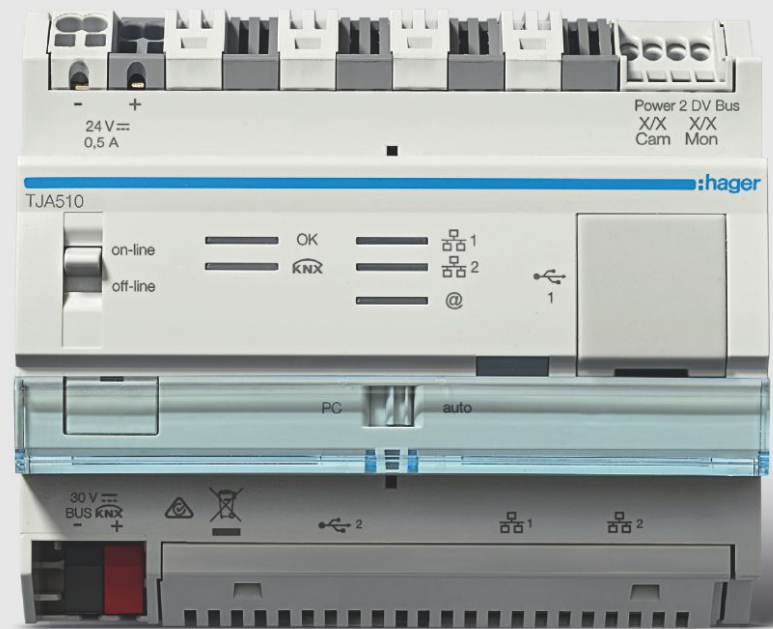

Access Gate TJA510

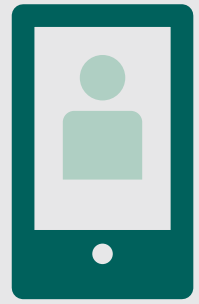

Neuheiten: Access Gate

Das neue Access Gate wird in die Technikzentrale eingesetzt und verpolungssicher verdrahtet. Einmal konfiguriert, bekommen Ihre Kunden jeden Türruf auf ihr Smartphone oder Tablet gesendet und können von zu Hause oder unterwegs reagieren: zum Beispiel Sprechkontakt aufnehmen, dem Paketboten sagen, wo er die Sendung abgeben soll, die Tür öffnen oder, bei unerwünschtem Besuch, geschlossen halten. Über den Bildspeicher können Ihre Kunden außerdem abfragen, wer wann vor der Tür stand und bei Bedarf Kontakt aufnehmen oder eine Nachricht senden.

Kompaktes Bauteil

Das Access Gate beansprucht nur sechs Platzeinheiten auf der Hutschiene. Ebenso „kompakt“ ist die Inbetriebnahme, sowohl vom Zeit- als auch vom Personalaufwand her: Über den verpolungssicheren 2Draht Bus wird das Access Gate in die bestehende Türsprechanlage integriert und mittels Netzwerkanschluss in das Heimnetzwerk eingebunden.

Die bewährte Premium-Qualität von Hager sorgt für lange Lebensdauer ohne Wartungsaufwand.

Komplexe Funktionen

So einfach der Anschluss, so vielfältig sind die Komfort- und Sicherheitsfunktionen, zum Beispiel:

- Türruf aufs Smartphone oder Tablet (über das hauseigene WLAN oder Internet)
 - Remote-Zugriff für Einfamilienhäuser
 - Integrierter Bildspeicher, abrufbar über App oder neue Innenstation ELCOM. TOUCH Video Komfort REA6**Y*
 - Einbindung externer IP-Kameras
- u. v. m.

** Kein Abruf der Bildspeicherfunktion über die Innenstation ELCOM.TOUCH REK621Y (Standardmodell) möglich. Der Bildspeicher des Access Gate kann in diesem Fall nur über App auf mobilen Endgeräten eingesehen werden.



Handhörer-Innenstation
ELCOM.FON, REK241Y

Neuheiten: ELCOM.FON

Bekannte Technik in brillanter Optik: Mit der neuen Handhörer-Innenstation ELCOM.FON halten Ihre Kunden einen Klassiker in neuem „Look and Feel“ in der Hand. Er besticht durch flache Optik, gefällt durch gute Haptik und überzeugt durch einfache Handhabung und günstigen Anschaffungspreis. Ideal für ältere Menschen sowie große Objekte mit vielen Innenstationen, z. B. im sozialen Wohnungsbau.

Große Zeichen, gute Haptik

Das neue ELCOM.FON ist selbsterklärend für jeden, der schon einmal einen Telefonhörer in der Hand gehalten hat. Die Sprechfunktion wird durch Abheben des Hörers aktiviert – es muss keine zusätzliche Taste gedrückt werden. Nach dem Sprechen wird der Hörer einfach wieder eingehängt, was durch die Magnetunterstützung besonders treffsicher gelingt.

Mit vier druckmechanischen Tasten, die mit verwechslungssicheren Großdruck-Piktogrammen versehen sind, können Zusatzfunktionen eingerichtet werden:

- 01** Klingeltonauswahl (16 Töne), Regulierung von Lautstärke und Mikrofonempfindlichkeit
- 02** Beleuchtungssteuerung, z. B. Treppenlicht
- 03** Stummschaltung
- 04** Türöffner

Voll kompatibel

Die Handhörer-Innenstation ELCOM.FON ist nur in weiß erhältlich und kann problemlos mit der Audio-Innenstation ELCOM.TOUCH kombiniert werden, z. B. als günstige Ergänzung für eine Einliegerwohnung. Der passende Designrahmen – wahlweise eckig (Bild) oder abgerundet – erzeugt perfekte Harmonie mit den Schalterserien von Berker.



Innenstation ELCOM.
TOUCH Audio, REA111Y
mit Designrahmen eckig

Neuheiten: Tischkonsole ELCOM.TOUCH



Die Designer unserer Neuheiten lassen kein Detail unter den Tisch fallen. Im Gegenteil, Sie stellen es lieber auf den Tisch: wie die neuen Tischkonsolen ELCOM.TOUCH Tischkonsolen für die Innenstationen ELCOM.TOUCH und ELCOM.FON. Sie machen das Öffnen der Tür bei hoher Besucherfrequenz noch einfacher. Kein Aufstehen, kein Hin- und Herlaufen für Ihre Kunden. Kein Bohren und Schrauben für Sie. Die kabelgebundene Tischkonsole ist perfekt auf die Innenstationen ELCOM.TOUCH Video oder Audio sowie ELCOM.FON zugeschnitten. Beide „Empfangsdamen“ sind aus abgewinkelten Edelstahlplatten mit rutschfestem Sockel gefertigt. Das Design besticht durch seine zeitlose Schlichtheit.

Tischkonsole REH003Y für Innenstationen ELCOM.TOUCH Video



Gut aufgestellt

Die neue Tischkonsole ELCOM.TOUCH empfiehlt sich für Empfangsbereiche im Kleingewerbe, z. B. Firmenvorzimmer, Arztpraxen, Hausverwaltungen und Hotelrezeptionen. Aber auch auf Sideboards von Privatwohnungen macht sie eine gute Figur.



Tischkonsole REH002Y für Innenstationen ELCOM.TOUCH Audio.
Auch kombinierbar mit ELCOM.FON, REK241Y

Moderne Technologie für zeitgemäße Türkommunikation

Was sich Kunden immer wünschen, sind bedarfsgerechte Lösungen. Die Technologien, die Grundlage unserer modernen Kommunikationssysteme sind, erfüllen diesen Anspruch. Ob es um Sanierung und Renovierung geht oder modernste Gebäude-Infrastruktur gefragt ist – die ELCOM Technik deckt die unterschiedlichsten Anforderungen an zeitgemäße Türkommunikation in ganzer Breite ab.

2D

2Draht Video/Audio-Technik

Das 2Draht Video System ist die zukunftsichere Weiterentwicklung des bewährten i2 Bus Audio Systems. Neben den Funktionen Rufen, Sprechen und Tür öffnen erfolgt auch die Übertragung des Videosignals über die beiden Adern der Busleitung. Mit dem neuen Access Gate ist jetzt die Anbindung von Smartphones und Tablets an das 2Draht System möglich.

- Rufen, Sehen, Sprechen und Öffnen über 2 Drähte
- Ideale Videotechnologie für den Renovations- und Umrüstungs-markt
- Bedarfsgerechter Mischbetrieb von Video- und Audio-Komponenten

i2

i2 Bus Audio-Technik

Technologisch „State of the art“, ist die i2 Bus Audio Technik von ELCOM die ideale Lösung für den Einsatz im höherwertigen Wohnungsbau, in Büroimmobilien und Verwaltungsgebäuden. Vielseitig einsetzbar und dadurch mit bereits wenigen Komponenten höchst funktional, lassen sich mit der i2 Bus Technik alle Möglichkeiten einer modernen Gebäudekommunikation nutzen.

- Flexible Systemtechnik, einfache Inbetriebnahme
- Hohe Flexibilität für komplexe Infrastrukturen
- Basistechnologie für weitere Erweiterungen und Anbindungen

IP

IP/SIP Technologie

Das Sprechanlagen-System auf IP/SIP-Basis bietet Komponenten, die sich in standardisierte IP-Infrastrukturen einbinden lassen und über IP-fähige Endgeräte (SIP-Telefone, Software-Clients) bedient werden können. Das System eignet sich optimal für Anwender, die auf IP-basierte Telekommunikation setzen und die Türkommunikation auf diesem Weg mit einbinden möchten.

- Verwendung einer strukturierten Netzwerk-Verkabelung
- IP/SIP-Protokoll ist auf einer Vielzahl geeigneter Endgeräte nutzbar
- Ideal für die Einbindung in moderne Gebäude-Infrastrukturen



Weiterführende Informationen zur Verwendung von i2 Komponenten im 2Draht System finden Sie im Elcom Tipp 01 - Effizienter arbeiten mit 2Draht Technik
Projektnummer: 17DE0192



2D

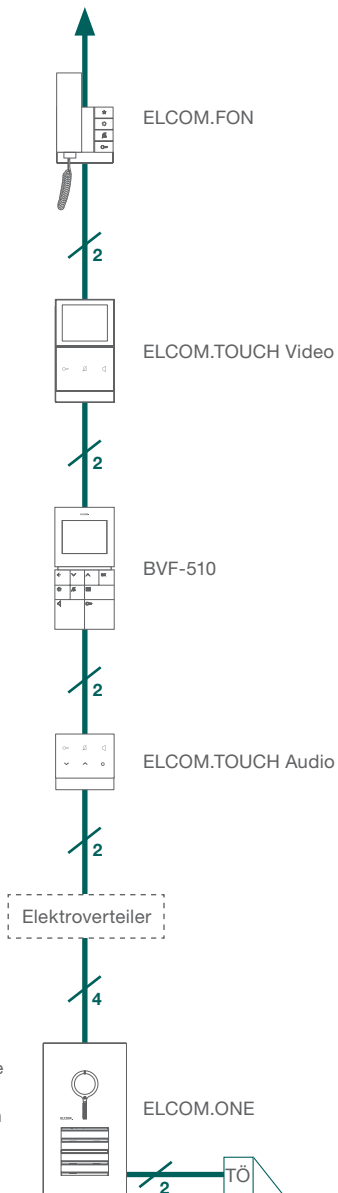

i2

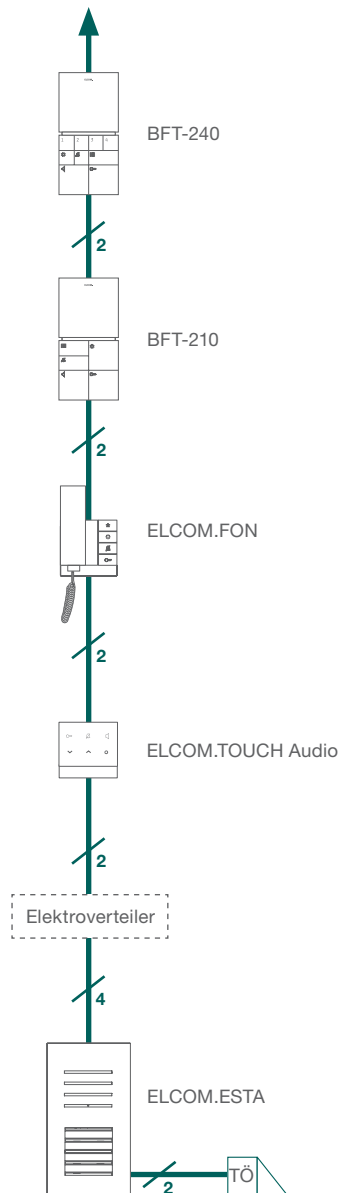

IP

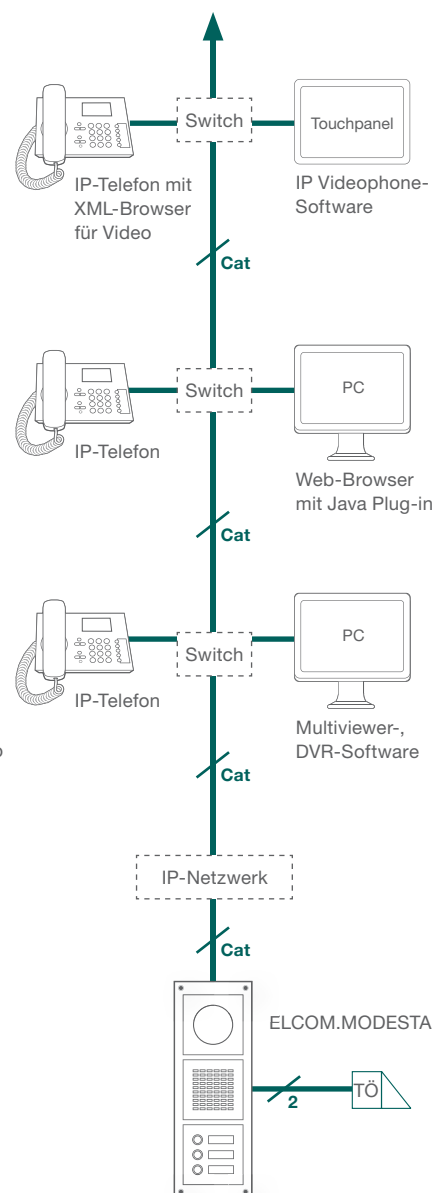

Dies ist eine schematische Funktionsdarstellung. Bitte ziehen Sie für Planung und Installation unser Gesamt-Systemhandbuch zurate.

drehfix® Adressierung

Was Geschwindigkeit und Flexibilität bei der Adressierung der Teilnehmer angeht, ist das Arbeiten mit dem drehfix® Codierschalter unübertroffen - er erlaubt sogar eine unkomplizierte Ein-Mann-Inbetriebnahme. Die Außenstationen ELCOM.ONE erledigen das sogar ganz allein: Nach dem ersten Zuschalten der Systemspannung adressieren sie sich automatisch nach einem festgelegten Schema durch. Es besteht auch die Möglichkeit, die Adressen mit Hilfe der integrierten 7-Segment-Anzeige selbst zu vergeben.

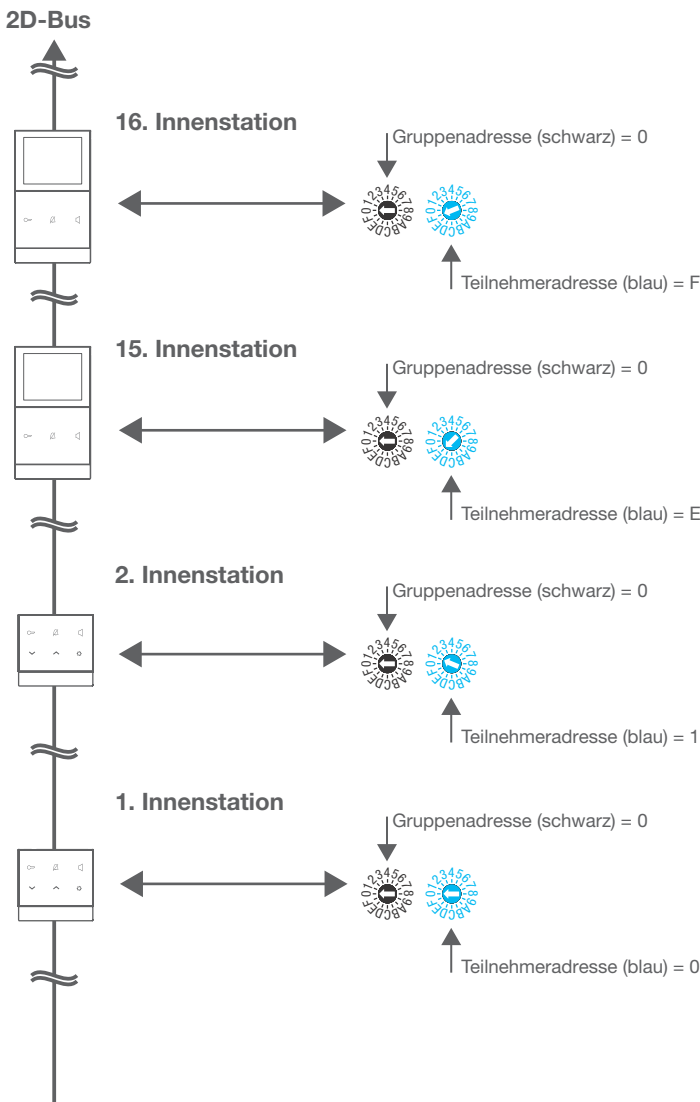

Automatische Ruftaster-Adressierung

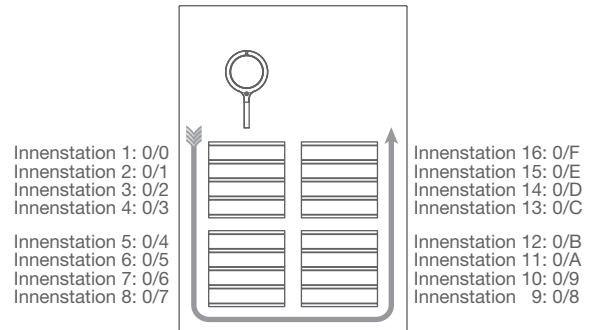

Einfache und praxis- gerechte Lösung

Jede Innenstation besitzt zur Adressierung einen schwarzen und einen blauen Drehschalter. Der schwarze Drehschalter legt die Gruppenadresse fest, der blaue die Teilnehmeradresse. Um einen Ruftaster mit einer oder mehreren Innenstationen zu verbinden, muss an der Innenstation lediglich die entsprechende Gruppen- und Teilnehmeradresse des Tasters zugeordnet werden.

01
02



01

Der blaue Drehschalter
legt die Teilnehmeradresse fest

02

Der schwarze Drehschalter
legt die Gruppenadresse fest

Innenstationen



ELCOM.TOUCH Video

- Großer Farbbildschirm (3,5" / 8,9 cm)
- Passend zum Schalterdesign
- Sehr flach (nur 16 mm)
- Touchbedienung

Seite 24



ELCOM.TOUCH Video Komfort

- Bildspeicher nur in Kombination mit Access Gate TJA510
- 8 Komfortfunktionen
- Portamatfunktion

Seite 23



ELCOM.TOUCH Audio

- 7 Innenstationen x 23 Rahmen ergibt 161 Kombinationen
- Passend zum Schalterdesign
- Sehr flach (nur 16 mm)
- Touchbedienung

Seite 66



ELCOM.FON

- Hörer mit Magnethalter
- Reedkontakt
- Passend zum Schalterdesign
- Drucktaster

Seite 68



ELCOM.BVF-510 Video

- Großer Farbbildschirm (3,5" / 8,9 cm)
- Sehr flach (nur 20 mm)
- Kapazitive Tasten

Seite 69



ELCOM.BVF-540 Video

- Großer Farbbildschirm (3,5" / 8,9 cm)
- Sehr flach (nur 20 mm)
- Kapazitive Tasten
- 4 programmierbare Tasten

Seite 69



ELCOM.BVF-560 Video

- Großer Farbbildschirm (4" / 10 cm)
- AP/UP Installation
- Touchbedienung
- Front aus Echtmaterialien

Seite 70



ELCOM.BFT-510/210

- Freisprechstelle
- Sehr flach (nur 20 mm)
- Kapazitive Tasten

Seite 70



ELCOM.BFT-540/240

- Freisprechstelle
- Sehr flach (nur 20 mm)
- Kapazitive Tasten
- 4 programmierbare Tasten

Seite 72



ELCOM.BFT-200

- Freisprechstelle
- Status LED
- 4 Tasten
- 16 Rufmelodien

Seite 147



ELCOM.BHT-200

- Hörer mit Magnethalter
- Reedkontakt
- 4 Tasten
- 16 Rufmelodien

Seite 147



ELCOM.HAT-402

- Hörer mit Magnethalter
- Reedkontakt
- 2 Tasten
- 1 Rufmelodie

Seite 204

Außenstationen



2D

ELCOM.ONE Video

- Edelstahl
- AP/UP Installation
- Plug-and-play
- Zustandsanzeige optional

Seite 88



2D

ELCOM.ONE Audio

- Edelstahl
- AP/UP Installation
- Plug-and-play
- Zustandsanzeige optional

Seite 88



2D

ELCOM.ESTA Video Tasterprogramm ZENTRA

- Edelstahl
- UP Installation
- drehfix®
- Eckige Taster ZENTRA

Seite 92



2D

ELCOM.ESTA Video Tasterprogramm KONTUR

- Edelstahl
- UP Installation
- drehfix®
- Runde Taster KONTUR

Seite 92



2D i2 1+n

ELCOM.ESTA Audio Tasterprogramm ZENTRA

- Edelstahl
- UP Installation
- drehfix® (2D und i2)
- Eckige Taster ZENTRA

Seite 95



2D i2 1+n

ELCOM.ESTA Audio Tasterprogramm KONTUR

- Edelstahl
- UP Installation
- drehfix® (2D und i2)
- Runde Taster KONTUR

Seite 96



2D i2 1+n

ELCOM.STABILA Video Tasterprogramm ZENTRA

- Aluminium, weiß oder RAL
- AP/UP Installation
- drehfix® (2D und i2)
- Eckige Taster ZENTRA

Seite 106



2D

ELCOM.STABILA Audio Tasterprogramm ZENTRA

- Aluminium, weiß oder RAL
- AP/UP Installation
- drehfix® (2D und i2)
- Eckige Taster ZENTRA

Seite 102



2D i2 1+n

ELCOM.ONE Briefkasten

- Edelstahl
- Mauerdurchwurf
- Video/Audio
- Plug-and-Play

Seite 91



2D i2 1+n

ELCOM.ESTA Briefkasten Tasterprogramm KONTUR

- Edelstahl, PVD-Messing
- Mauerdurchwurf, AP/UP, Zaunanlage
- drehfix® (2D und i2)
- Runde Taster KONTUR

Seite 98



2D i2 IP

ELCOM.MODESTA Modulrahmen

- Edelstahl
- AP/UP
- Modularer Aufbau
- Mehr als 20 Funktionsmodule

Seite 110



2D IP

ELCOM.MODESTA Stehlen

- Edelstahl
- Briefkasten möglich
- Modularer Aufbau
- Mehr als 20 Funktionsmodule

Seite 111

ELCOM.TOUCH perfekt abgestimmt

Design und
Technologie



Abgerundete Rahmen oder eckige? Mit den Innenstationen ELCOM.TOUCH hat man die freie Wahl. Die Formensprache beim Design der Wohnausstattung bleibt durchgängig, denn die Innenstationen passen perfekt zu Schalterprogrammen von Berker. Purismus im Design – höchste Bild- und Tonqualität bei der Anwendung.

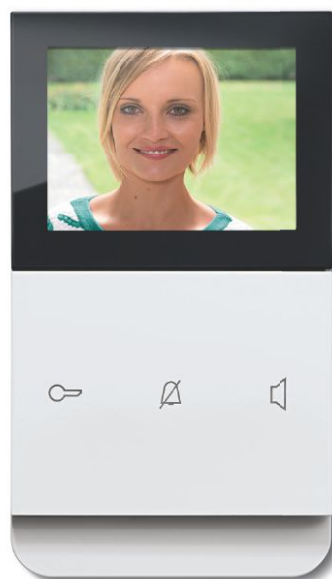

Berker Schalter App

Mit der Berker Schalter App fällt die Auswahl des Schalterprogramms und der ELCOM Innenstation noch leichter. Alle Designvarianten lassen sich beliebig vor verschiedenen Hintergründen kombinieren und realitätsnah miteinander vergleichen.

Gratis erhältlich für Android, iOS und im Web unter elcom.de/app

ELCOM.TOUCH Video Produktbeispiele

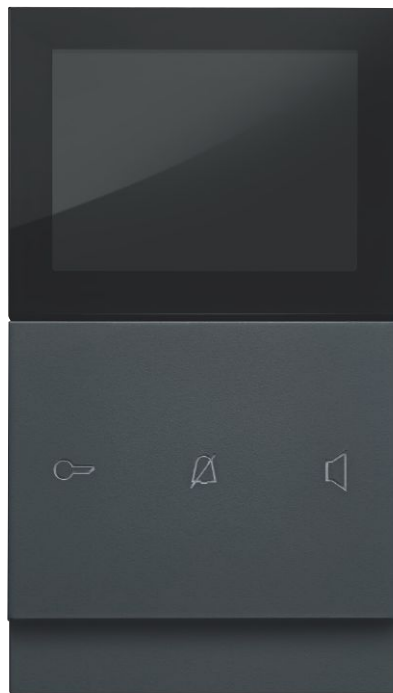

ELCOM.TOUCH Video anthrazit matt
Rahmen: eckig/anthrazit matt

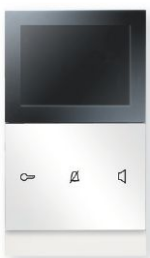

ELCOM.TOUCH Video
polarweiß glänzend
Rahmen: eckig/polarweiß
glänzend



ELCOM.TOUCH Video
alu matt
Rahmen: eckig/alu matt



ELCOM.TOUCH Video
anthrazit matt
Rahmen: eckig/Edelstahl

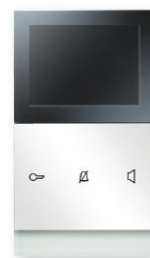

ELCOM.TOUCH Video
polarweiß glänzend
Rahmen: eckig/Glas
polarweiß

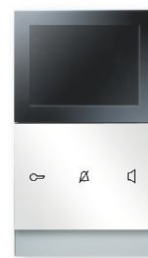

ELCOM.TOUCH Video
polarweiß glänzend
Rahmen: eckig/
Aluminium matt



ELCOM.TOUCH Video polarweiß glänzend, Rahmen eckig/polarweiß mit Schalter Berker K.1

Abmessungen

Innenstationen Video inklusive Rahmen
B 93 x H 163,5 x T 16 mm

Farbe/Material

Kunststoff, glänzend
weiß
polarweiß
schwarz

Kunststoff, matt
weiß
polarweiß
anthrazit
alu

Rahmen eckig

Kunststoff, glänzend
weiß
polarweiß
schwarz

Kunststoff, matt
weiß
polarweiß
anthrazit
alu lackiert

Metall
Aluminium, mattiert
Edelstahl, mattiert
Edelstahl, gebürstet

Glas
polarweiß
alu
schwarz

Rahmen rund

Kunststoff, glänzend
weiß
polarweiß
schwarz

Kunststoff, matt
weiß
polarweiß
anthrazit
alu lackiert

Metall
Aluminium, mattiert
Edelstahl, mattiert
Edelstahl, gebürstet

Glas
polarweiß
schwarz

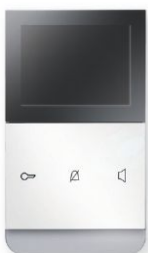

ELCOM.TOUCH Video, polarweiß matt
Rahmen: rund/
Aluminium



ELCOM.TOUCH Video schwarz glänzend
Rahmen: rund/
anthrazit matt

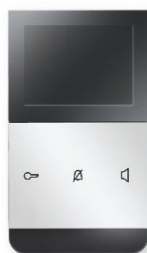

ELCOM.TOUCH Video polarweiß glänzend
Rahmen: rund/
schwarz glänzend



ELCOM.TOUCH Video, schwarz glänzend
Rahmen: rund/
Glas schwarz

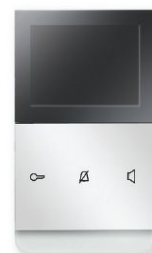

ELCOM.TOUCH Video, polarweiß glänzend
Rahmen: rund/
polarweiß glänzend

ELCOM.TOUCH Audio Produktbeispiele

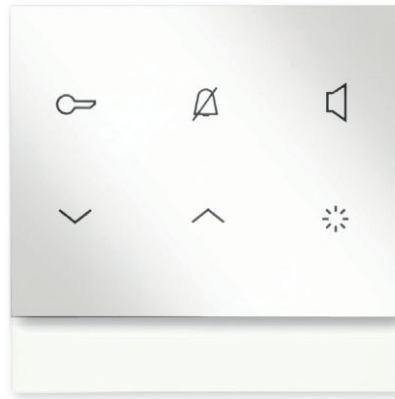

ELCOM.TOUCH Audio polarweiß glänzend
Rahmen: eckig/polarweiß glänzend



ELCOM.TOUCH Audio,
polarweiß glänzend
Rahmen: eckig/
polarweiß glänzend



ELCOM.TOUCH Audio,
polarweiß glänzend
Rahmen: eckig/Glas
schwarz

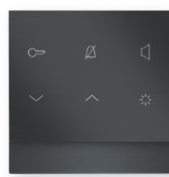

ELCOM.TOUCH Audio,
anthrazit
Rahmen: eckig/
anthrazit matt



ELCOM.TOUCH Audio,
Aluminium matt
Rahmen: eckig/
Glas schwarz



ELCOM.TOUCH Audio,
anthrazit
Rahmen: eckig/
Edelstahl mattiert



ELCOM.TOUCH Audio, polarweiß glänzend, Rahmen rund/Glas polarweiß

Abmessungen

**Innenstationen Audio
inklusive Rahmen**
B 93 x H 92,5 x T 16 mm

Farbe/Material

Kunststoff, glänzend
weiß
polarweiß
schwarz

Kunststoff, matt
weiß
polarweiß
anthrazit
alu

Rahmen eckig

Kunststoff, glänzend
weiß
polarweiß
schwarz

Kunststoff, matt
weiß
polarweiß
anthrazit
alu lackiert

Metall
Aluminium, Metall mattiert
Edelstahl, Metall mattiert
Edelstahl, Metall gebürstet

Glas
polarweiß
alu
schwarz

Rahmen rund

Kunststoff, glänzend
weiß
polarweiß
schwarz

Kunststoff, matt
weiß
polarweiß
anthrazit
alu lackiert

Metall, mattiert
Aluminium, Metall mattiert
Edelstahl, Metall mattiert
Edelstahl, Metall gebürstet

Glas
polarweiß
schwarz

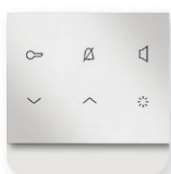

ELCOM.TOUCH Audio,
polarweiß glänzend
Rahmen: rund/
polarweiß glänzend



ELCOM.ONE Audio
schwarz glänzend
Rahmen: rund/
Aluminium mattiert

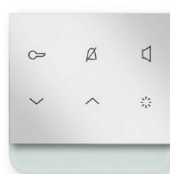

ELCOM.TOUCH Audio,
polarweiß glänzend
Rahmen: rund/
Glas polarweiß



ELCOM.TOUCH Audio,
polarweiß glänzend
Rahmen: rund/
Edelstahl mattiert



ELCOM.TOUCH Audio,
anthrazit matt
Rahmen: rund/
Aluminium

ELCOM.BVFF/BFT

Klare Linie, klare Funktion



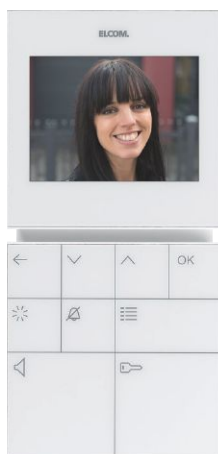

ELCOM.BVF-540
Video, weiß glänzend

ELCOM.BVF-510/540

Klar und unaufdringlich im Design. Großzügig und logisch in der Bedienung. Ergonomisch für jede Altersklasse. Durchdacht in Form und Funktionsumfang. Ideal für die Standardausrüstung von Wohnobjekten. Die perfekte Investition.

Video-Türkommunikation mit großem 3,5" (89 mm) TFT-Display und kompakten Geräte-Abmessungen. Kombiniert mit komfortabler Touchsensor-Bedienung und moderner Onscreen-Menüführung. Das zeitlos prägnante Erscheinungsbild eignet sich hervorragend für anspruchsvolle Innenraumkonzepte. Ein echtes Highlight.



ELCOM.BVF-560
rund/Glas weiß glänzend

ELCOM.BVF-560

Funktion und Komfort in Glas und Aluminium. Exzellentes Design, hochwertige Materialien und eine komfortable Bedienung. Dazu kommen noch erstklassige akustische Eigenschaften sowie vielfältige Systemfunktionen. Die Video-Innenstation ELCOM.BVF-560 ist ein Gerät, das keine Wünsche offenlässt.

Für ein perfektes Wohnraum-Ambiente empfiehlt sich der Unterputz-Einbau der BVF-560. Das Gerät tritt dezent in den Hintergrund, fügt sich optimal in die Raumgestaltung ein und beeindruckt durch seine edle Design-Frontblende.

ELCOM.BVF/BFT Produktbeispiele

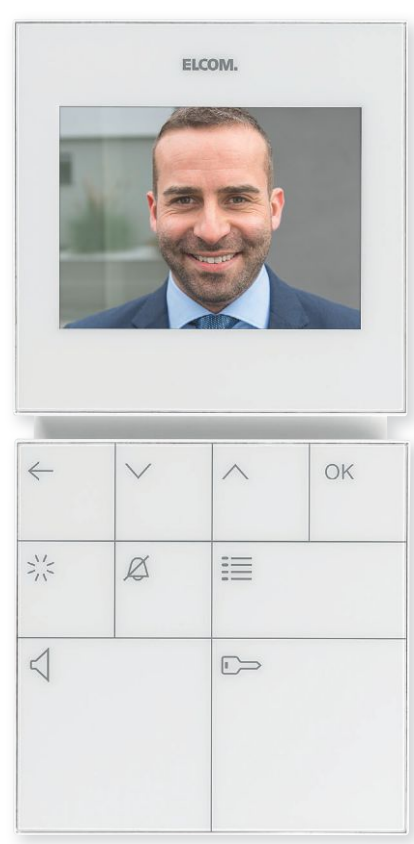

ELCOM.BVF-540 Video, weiß glänzend



ELCOM.BFT-540 Audio, schwarz glänzend

Abmessungen Farbe/Material

Innenstationen Video/Audio
B 96 x H 196 x T 20 mm

Kunststoff, glänzend
weiß
schwarz



ELCOM.BVF-540
Video, weiß
glänzend

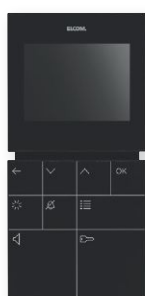

ELCOM.BVF-510
Video, schwarz
glänzend



ELCOM.BFT-540
Audio, weiß
glänzend



ELCOM.BFT-510
Audio, schwarz
glänzend



ELCOM.BFT-240
Audio, schwarz
glänzend



ELCOM.BFT-210
Audio, weiß
glänzend

ELCOM.BVF-560 Produktbeispiele



ELCOM.BVF-560, rund, Glas weiß glänzend



ELCOM.BVF-560 rund, Glas weiß/Aluminium eloxiert

Abmessungen

Innenstationen

Aufputz-Ausführung

B 135 x H 220 x T 30 mm

Innenstationen

Unterputz-Ausführung

B 135 x H 220 (Frontplatte)

B 125 x H 195 x T 55 mm

(Unterputzkasten)

Farbe/Material

Aufputzgehäuse

schwarz matt

alu matt lackiert

Tischkonsole

Edelstahl/Glas glänzend

Designblenden

Designblenden, eckig

Glas weiß/Aluminium eloxiert

Glas schwarz/Aluminium eloxiert

Designblenden, rund

Glas weiß/Aluminium eloxiert

Glas schwarz/Aluminium eloxiert

Vollglas-Designblenden, rund

Glas weiß glänzend

Glas alu glänzend

Glas schwarz glänzend



ELCOM.BVF-560
rund, Glas
schwarz glänzend



ELCOM.BVF-560
rund, Glas
Aluminium glänzend



ELCOM.BVF-560
eckig, Glas weiß/
Aluminium eloxiert



ELCOM.BVF-560
rund, Glas schwarz/
Aluminium eloxiert



ELCOM.BVF-560
rund, Glas weiß/
Aluminium eloxiert

ELCOM.ONE Design mit System



Mit den klassisch gestalteten und eleganten Außenstationen ELCOM.ONE gelingt in jedem Fall ein perfekter Auftritt – Tag für Tag neu. Dafür sorgen eine ganze Reihe von Faktoren: Das Material Edelstahl beeindruckt durch seinen hochwertigen Look und ist äußerst robust. Die schraubenlose und nicht sichtbare Befestigung verleiht ELCOM.ONE eine ganz besondere Optik und verstärkt den Eindruck einer klaren, durchgängigen Gestaltung.



Modernes Design für Außenstations-Größen von 1 bis 24 Teilnehmern macht ELCOM.ONE zur richtigen Wahl – vom Einfamilienhaus bis zur mehrgeschossigen Wohn- oder Büroanlage.

Ob Video- oder Audioausführung: Beide Versionen kommen in derselben Plattengröße und sind als Aufputz- oder Unterputzvariante verfügbar – ein späteres Umrüsten auf Video-technik ist problemlos möglich.



ELCOM.ONE Video
Edelstahl

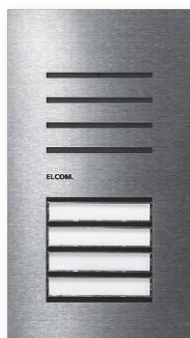

ELCOM.ONE Audio
Edelstahl



ELCOM.ONE Briefkasten Video
Edelstahl, Mauerdurchwurf

ELCOM.ONE

Video/Audio Außenstationen

Produktbeispiele



ELCOM.ONE Video mit Zustandsanzeige, Aktion Türruf



ELCOM.ONE Video, Edelstahl

Abmessungen

Außenstationen Video/Audio ohne Zustandsanzeige

Aufputz-Ausführung

- B 139,5 x H 248,3 x T 30,5 mm (1/1, 2/1, 4/1)
- B 139,5 x H 302,1 x T 30,5 mm (6/1)
- B 139,5 x H 338,3 x T 30,5 mm (8/1)
- B 139,5 x H 392,1 x T 30,5 mm (10/1)
- B 139,5 x H 428,3 x T 30,5 mm (12 /2)
- B 231,5 x H 338,3 x T 30,5 mm (16/2,)
- B 231,5 x H 428,3 x T 30,5 mm (20/2, 24/2)

Unterputz-Ausführung

- B 133,5 x H 242 x T 49 mm (1/1, 2/1, 4/1)
- B 133,5 x H 295,8 x T 49 mm (6/1)
- B 133,5 x H 332 x T 49 mm (8/1)
- B 133,5 x H 385,8 x T 49 mm (10/1)
- B 133,5 x H 422 x T 49 mm (12 /2)
- B 225,5 x H 332 x T 49 mm (16/2,)
- B 225,5 x H 422 x T 49 mm (20/2, 24/2)

Außenstationen Video/Audio mit Zustandsanzeige

Aufputz-Ausführung

- B 139,5 x H 248,3 x T 30,5 mm (1/1, 2/1)
- B 139,5 x H 338,3 x T 30,5 mm (4/1, 6/1)
- B 139,5 x H 428,3 x T 30,5 mm (8/1 10/1)
- B 231,5 x H 338,3 x T 30,5 mm (12/2, 14/2)
- B 231,5 x H 428,3 x T 30,5 mm (18/2, 22/2)

Unterputz-Ausführung

- B 133,5 x H 242 x T 49 mm (1/1, 2/1)
- B 133,5 x H 332 x T 49 mm (4/1, 6/1)
- B 133,5 x H 422 x T 49 mm (8/2, 10/1)
- B 225,5 x H 332 x T 49 mm (12/2,14/2)
- B 225,5 x H 422 x T 49 mm (18/2, 22/2)

Farbe/Material

Frontplatten

Edelstahl, gebürstet

Ruftaster

Makrolon

Weitere Informationen zu Zusatzfunktionen, Gravur und Farbgestaltung finden Sie im Kapitel „Manufaktur“

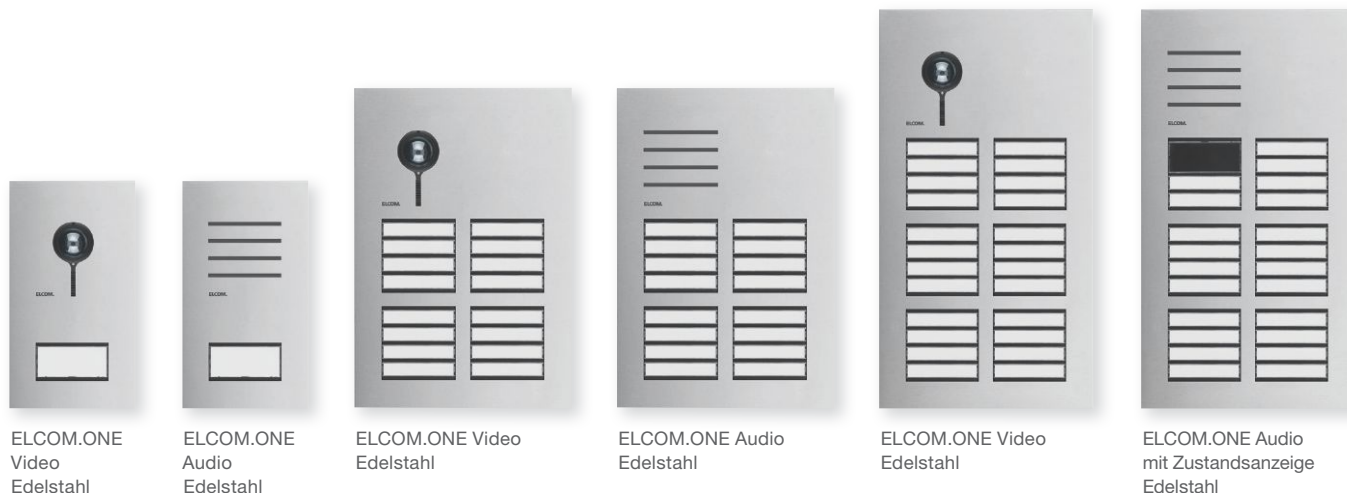

ELCOM.ONE Video Edelstahl

ELCOM.ONE Audio Edelstahl

ELCOM.ONE Video Edelstahl

ELCOM.ONE Audio Edelstahl

ELCOM.ONE Video Edelstahl

ELCOM.ONE Audio mit Zustandsanzeige Edelstahl

ELCOM.ONE Video/Audio Briefkasten Produktbeispiele



ELCOM.ONE Briefkasten Video, Edelstahl, Mauerdurchwurf



ELCOM.ONE Briefkasten Video

Abmessungen

Briefkastenfront

1-fach B 355 x H 360,8 x T 2 mm
2-fach B 355 x H 492,2 x T 2 mm

Mauerdurchwurfkästen kurz

1-fach B 340 x H 290 x T 260-380 mm
2-fach B 340 x H 415 x T 260-380 mm

Mauerdurchwurfkästen lang

1-fach B 340 x H 290 x T 380-500 mm
2-fach B 340 x H 415 x T 380-500 mm

Farbe/Material

Frontplatten

Edelstahl, gebürstet

Ruftaster

Makrolon

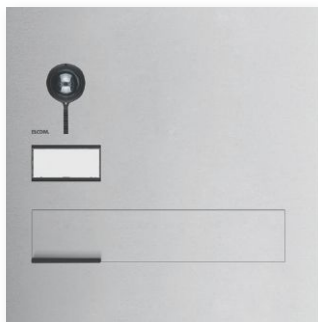

ELCOM.ONE Briefkasten Video
Edelstahl, Mauerdurchwurf

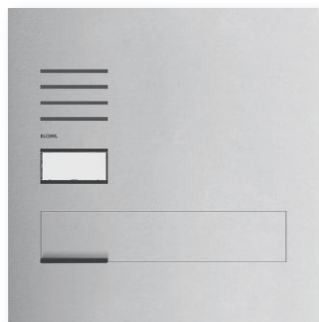

ELCOM.ONE Briefkasten Audio
Edelstahl, Mauerdurchwurf

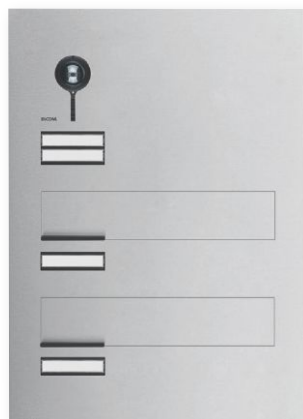

ELCOM.ONE Briefkasten Video
Edelstahl, Mauerdurchwurf



ELCOM.ONE Briefkasten Audio
Edelstahl, Mauerdurchwurf

ELCOM.ESTA

Dezente Eleganz





ELCOM.ESTA Video,
Tasterprogramm ZENTRA,
Edelstahl UP

Tasterprogramm ZENTRA Edel und dezent

ELCOM.ESTA ist die ideale Produktlinie, um in einem gehobenen Geschäfts- und Wohnumfeld einen modernen und attraktiven Zugangsbereich zu gestalten. Der matt gebürstete Edelstahl vermittelt einen edel-dezenten Eindruck.

Unser Tasterprogramm ZENTRA verleiht der ELCOM.ESTA Reihe ein zeitgemäßes Aussehen. Die flächenbündige Taster-Konstruktion mit Edelstahl-Tasterleiste passt sich perfekt in das Türtableau ein.

Eckdaten

- 2 mm starke matt-gebürstete Edelstahl-Frontplatte
- Moderner ZENTRA Taster
- Flächenbündiges Namensschild mit integrierter LED-Beleuchtung
- Spezial-Sicherheitsschrauben aus Edelstahl
- Unterputz-Montage der Außenstation sorgt für ein flaches Erscheinungsbild mit minimalem Aufbau



ELCOM.ESTA Video,
Tasterprogramm KONTUR,
Edelstahl UP

Tasterprogramm KONTUR Zeitlos schön und robust

Das KONTUR Programm zeichnet sich durch eine große Stabilität aus. Mit seinen hochwertigen Edelstahl-Komponenten und seinen spezifischen Sicherheitsmerkmalen steht es für Langlebigkeit und Schutz gegen Manipulation und Beschädigung.

Das runde Tasterprogramm verleiht ELCOM.ESTA ein edles und markantes Aussehen, denn die runden Ruftaster setzen einen starken optischen Akzent. Gleichzeitig überzeugen die Taster und Außenstationen durch eine hohe Belastbarkeit im Alltag und sind gegen Vandalismus geschützt.

Eckdaten

- 2 mm starke matt-gebürstete Edelstahl-Frontplatte; auch erhältlich mit PVD-Messingbeschichtung
- Hochwertiger KONTUR Taster
- Flächenbündiges Namensschild mit integrierter LED-Beleuchtung
- Spezial-Sicherheitsschrauben aus Edelstahl
- Unterputzmontage der Außenstation sorgt für ein flaches Erscheinungsbild mit minimalem Aufbau

Die Varianten mit PVD-Messingbeschichtung harmonisieren sehr gut mit altem Mauerwerk, Sandstein oder Marmor. Bei historischen Gebäuden oder repräsentativen Altbauten erzeugen sie einen exklusiven und stilvollen Look.

ELCOM.ESTA

Video/Audio Außenstation

Produktbeispiele



ELCOM.ESTA Video, Tasterprogramm KONTUR
Edelstahl, UP



ELCOM.ESTA Video mit Zentra-Taster

Abmessungen **Farbe/Material**

Unterputz-Ausführung

- B 150 x H 255 x T 57 mm (1/1, 2/1)
- B 150 x H 315 x T 57 mm (3/1, 4/1)
- B 150 x H 375 x T 57 mm (5/1, 6/1)
- B 150 x H 435 x T 57 mm (7/1, 8/1)
- B 150 x H 495 x T 57 mm (9/1, 10/1)
- B 150 x H 555 x T 57 mm (11/1, 12/1)
- B 230 x H 265 x T 57 mm (4/2, 6/2)
- B 230 x H 325 x T 57 mm (8/2, 10/2)
- B 230 x H 385 x T 57 mm (12/2, 14/2)
- B 230 x H 445 x T 57 mm (16/2, 18/2)
- B 335 x H 295 x T 57 mm (9/3, 12/3)
- B 335 x H 355 x T 57 mm (15/3, 18/3)

Frontplatten

- Edelstahl, gebürstet
- Edelstahl, PVD messing beschichtet glänzend

Ruftaster ZENTRA

- Edelstahl

Ruftaster KONTUR

- Edelstahl

**Sondergrößen können
auf Anfrage gefertigt werden.**



ELCOM.ESTA Video,
Tasterpr. ZENTRA
Edelstahl



ELCOM.ESTA Audio,
Tasterpr. KONTUR
PVD-Messing

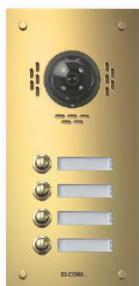

ELCOM.ESTA Video,
Tasterpr. KONTUR
PVD-Messing



ELCOM.ESTA Audio,
Tasterpr. ZENTRA,
Edelstahl



ELCOM.ESTA Video,
Tasterprogramm KONTUR
Edelstahl

ELCOM.ESTA

Briefkasten-Anlagen

Produktbeispiele



ELCOM.ESTA Briefkasten Audio, Edelstahl, Standbriefkasten



ELCOM.ESTA Mauerdurchwurf-Briefkasten, Edelstahl

Abmessungen

Unterputz Briefkasten-Anlage

1-fach B 435 x H 515 x T 110 mm
2-fach B 810 x H 515 x T 110 mm

Aufputz Briefkasten-Anlage

1-fach B 380 x H 460 x T 110 mm
2-fach B 755 x H 460 x T 110 mm

Briefkastenfront Mauerdurchwurf

1-fach B 360 x H 310 x T 52 mm
2-fach B 360 x H 435 x T 52 mm

Mauerdurchwurfkästen kurz

1-fach K B 340 x H 290 x T 260-380 mm
2-fach K B 340 x H 415 x T 260-380 mm

Mauerdurchwurfkästen lang

1-fach L B 340 x H 290 x T 380-500 mm
2-fach L B 340 x H 415 x T 380-500 mm

Stand Briefkasten-Anlage

1-fach B 380 x H 460 x T 110 mm
2-fach B 380 x H 460 x T 110 mm

Zaun Briefkasten-Anlage

1-fach B 435 x H 515 x T 112 mm
2-fach B 810 x H 515 x T 112 mm

Farbe/Material

Edelstahl, Metall gebürstet

PVD-messing glänzend, Metall beschichtet



ELCOM.ESTA
Briefkasten,
PVD-Messing,
Mauerdurchwurf



ELCOM.ESTA
Briefkasten Audio,
Edelstahl,
Mauerdurchwurf



ELCOM.ESTA
Briefkasten Audio,
Edelstahl, AP



ELCOM.ESTA
Briefkasten Audio,
Edelstahl,
Zaunbriefkasten



ELCOM.ESTA
Briefkasten Audio,
Edelstahl, UP



ELCOM.ESTA
Briefkasten Audio,
Edelstahl,
Standbriefkasten

ELCOM.STABILA

Beständig und robust



Das Außenstationen-Programm ELCOM.STABILA gehört zu unseren Klassikern. Aufgrund seiner Stabilität und Langlebigkeit erfreut es sich großer Beliebtheit – und das vor allem im Mehrfamilien-Objektbereich.

Qualität, die sich bezahlt macht

Das Design ist zeitlos, die Konstruktion sehr widerstandsfähig und pflegeleicht. Die Außenstationen in den Varianten Aufputz oder Unterputz bieten bis zu 18 Taster. Speziell für Wohnbaugesellschaften ist ELCOM.STABILA eine lohnenswerte Investition.

Sondergrößen können auf Anfrage gefertigt werden.

Eckdaten des ELCOM.STABILA Programms:

- Moderner und attraktiver ZENTRA Taster
- Grundsätzlich Spezial-Sicherheitsschrauben aus Edelstahl
- Kostenfreie Video-Vorbereitung für ELCOM Kameras



Nach individuellem Geschmack gestalten und Akzente setzen: ELCOM.STABILA ist ein äußerst vielfältiges Programm. Neben den Standardfarben Alu und Weiß glänzend können die Außenstationen in vielen RAL-Farben bestellt werden.



ELCOM.STABILA Video,
Tasterprogramm ZENTRA,
Aluminium UP

ELCOM.STABILA

Video/Audio Außenstation

Produktbeispiele



ELCOM.STABILA Video, ZENTRA Taster,
Aluminium UP



ELCOM.STABILA Video, ZENTRA Taster, Aluminium UP

Abmessungen

Außenstationen Video/Audio Unterputz-Ausführung

B 150 x H 255 x T 58 mm (1/1, 2/1)
 B 150 x H 315 x T 58 mm (3/1, 4/1)
 B 150 x H 375 x T 58 mm (5/1, 6/1)
 B 150 x H 435 x T 58 mm (7/1, 8/1)
 B 150 x H 495 x T 58 mm (9/1, 10/1)
 B 150 x H 555 x T 58 mm (11/1, 12/1)
 B 230 x H 265 x T 58 mm (4/2, 6/2)
 B 230 x H 325 x T 58 mm (8/2, 10/2)
 B 230 x H 385 x T 58 mm (12/2, 14/2)
 B 230 x H 445 x T 58 mm (16/2, 18/2)
 B 335 x H 295 x T 58 mm (9/3, 12/3)
 B 335 x H 355 x T 58 mm (15/3, 18/3)

Außenstationen Video/Audio Aufputz-Ausführung

B 150 x H 255 x T 45 mm (1/1, 2/1)
 B 150 x H 315 x T 45 mm (3/1, 4/1)
 B 150 x H 375 x T 45 mm (5/1, 6/1)
 B 150 x H 435 x T 45 mm (7/1, 8/1)
 B 150 x H 495 x T 45 mm (9/1, 10/1)
 B 150 x H 555 x T 45 mm (11/1, 12/1)
 B 230 x H 265 x T 45 mm (4/2, 6/2)
 B 230 x H 325 x T 45 mm (8/2, 10/2)
 B 230 x H 385 x T 45 mm (12/2, 14/2)
 B 230 x H 445 x T 45 mm (16/2, 18/2)
 B 335 x H 295 x T 45 mm (9/3, 12/3)
 B 335 x H 355 x T 45 mm (15/3, 18/3)

Farbe/Material

Frontplatten

Aluminium eloxiert
 Aluminium lackiert

Ruftaster Zentra

Aluminium



ELCOM.STABILA
 Video, ZENTRA Taster,
 Aluminium eloxiert AP



ELCOM.STABILA
 Audio, ZENTRA Taster,
 Aluminium eloxiert UP



ELCOM.STABILA
 Audio, ZENTRA Taster,
 lackiert RAL9016 AP



ELCOM.STABILA
 Video, ZENTRA Taster,
 Aluminium eloxiert UP



ELCOM.STABILA
 Audio, ZENTRA Taster,
 Aluminium eloxiert UP

ELCOM.ESTA Briefkasten-Anlagen Produktbeispiele

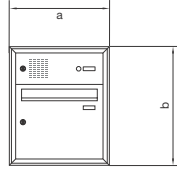

EUT-1/1
a = 435 mm
b = 515 mm
Tiefe = 110 mm
Edelstahl

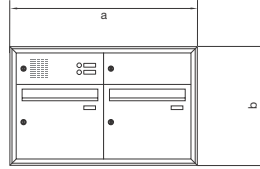

EUT-2/2
a = 810 mm
b = 515 mm
Tiefe = 110 mm
Edelstahl

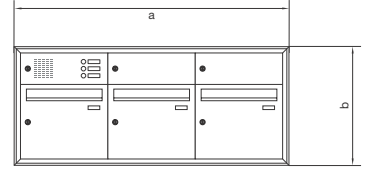

EUT-x/x
Auf Anfrage nach Maß

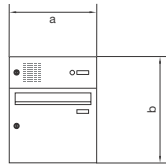

EAT-1/1
a = 380 mm
b = 460 mm
Tiefe = 110 mm
Edelstahl

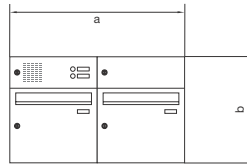

EAT-2/2
a = 755 mm
b = 460 mm
Tiefe = 110 mm
Edelstahl

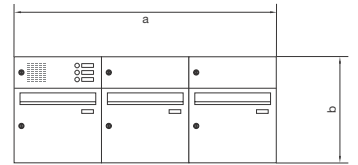

EAT-x/x
a = 435 mm
b = 515 mm
Tiefe = 10 mm
Edelstahl

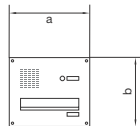

EMT-1/1
a = 360 mm
b = 310 mm
Edelstahl

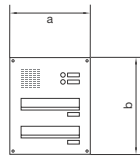

EMT-2/2
a = 360 mm
b = 435 mm
Edelstahl

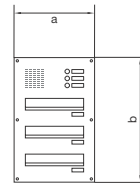

EMT-x/x
a = 360 mm
b = auf Anfrage
Edelstahl

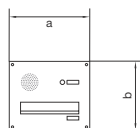
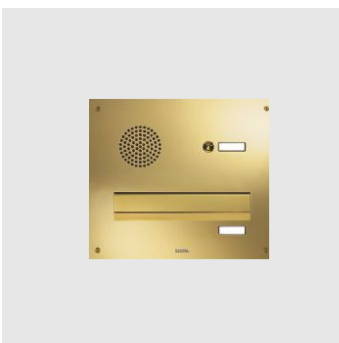

AMT-1/1
a = 360 mm
b = 310 mm
Edelstahl

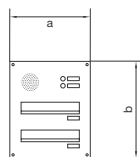

AMT-2/2
a = 360 mm
b = 435 mm
Edelstahl

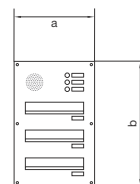

AMT-x/x
a = 360 mm
b = auf Anfrage
Edelstahl

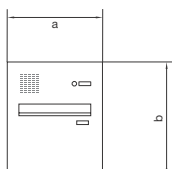

EZT-1/1
a = 435 mm
b = 515 mm
Tiefe = 112 mm
Edelstahl

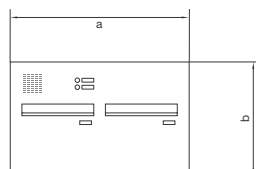

EZT-2/2
a = 810 mm
b = 515 mm
Tiefe = 112 mm
Edelstahl

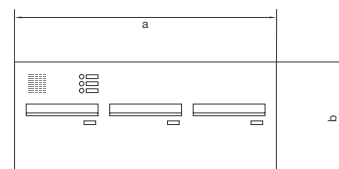

EZT-x/x
a = auf Anfrage mm
b = 515 mm
Tiefe = 112 mm
Edelstahl



EST-1/1
a = 380 mm
b = 1510 mm
Tiefe = 190 mm
Edelstahl

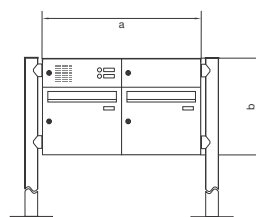

EST-2/2
a = 915 mm
b = 1510 mm
Tiefe = 110 mm
Edelstahl

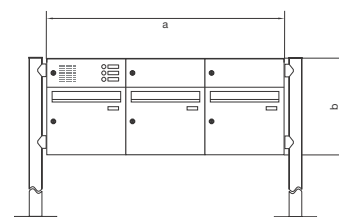

EST-x/x
Auf Anfrage nach Maß

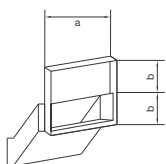

BDT-1/1-K
1-teilig Tiefe ausziehbar
a = 340 mm
b = 125 mm
Tiefe = 260-380 mm
Edelstahl

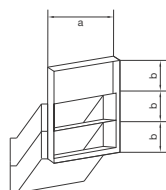

BDT-2/1-K
2-teilig Tiefe ausziehbar
a = 340 mm
b = 125 mm
Tiefe = 260-380 mm
Edelstahl

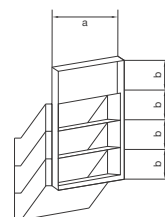

BDT-x/x-K
Teilnehmeranzahl
nach Vorgabe,
Tiefe ausziehbar
Auf Anfrage nach Maß
Tiefe = 260-380 mm

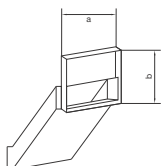

BDT-1/1-L
1-teilig Tiefe ausziehbar
a = 340 mm
b = 250 mm
Tiefe = 380-500 mm
Edelstahl

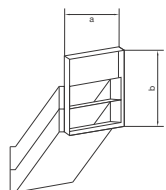

BDT-2/1-L
2-teilig Tiefe ausziehbar
a = 340 mm
b = 375 mm
Tiefe = 380-500 mm
Edelstahl

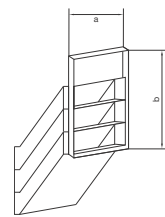

BDT-x/x-L
Teilnehmeranzahl
nach Vorgabe,
Tiefe ausziehbar
Auf Anfrage nach Maß
Tiefe = 380-500 mm

ELCOM.MODESTA

Das modulare System



Mit seinen zahlreichen Variationsmöglichkeiten ist ELCOM.MODESTA eines der flexibelsten Außenstation-Systeme im Markt. Die variable Modulbauweise, die konsequente Verarbeitung von hochwertigem Edelstahl und die damit verbundene enorme Widerstandsfähigkeit erfüllen höchste Ansprüche.

Ein Design mit einer klaren Botschaft

Die Oberfläche aus matt gebürstetem Edelstahl garantiert einen exklusiven Look. Sie ist unempfindlich gegen Witterungseinflüsse und schützt vor Beschädigungen – genau das Richtige, um dauerhaft einen guten Eindruck zu machen. ELCOM.MODESTA ist Qualität, die auch nach Qualität aussieht. Für einen zusätzlichen optischen Akzent sorgen die unterschiedlichen Edelstahl-Bürstrichtungen – die Standsäulen sind vertikal gebürstet, die Module dagegen immer horizontal.



Modulare Lösungen Universell im Einsatz

Das modulare Baukonzept bietet maximale Freiheit bei der Auswahl der Anwendungen. Kameras, Lautsprecher, Ruftaster, digitale Rufanwahl, verschiedene Arten der Zugangskontrolle und unterschiedliche Design-Elemente lassen sich auf einfache Weise zur Wandinstallation oder in Stelen kombinieren. Alle Module sind gleich groß, was automatisch für ein harmonisches Erscheinungsbild sorgt.



Das MODESTA Programm ist prädestiniert für den urbanen Raum, wo die Anforderungen vielfältig und kompliziert sind: Wohn- und Gewerberäume im selben Gebäudekomplex, öffentliche Einrichtungen, Büros und Arztpraxen. Rahmenbedingungen, unter denen die modulare Bauweise ihren Vorteil optimal ausspielen kann. Die robuste Metallbauweise überzeugt mit einer langen Lebensdauer – und das auch bei regem Publikumsverkehr.



Kamera-Lautsprecher Modul

Moderne Videotechnik sorgt für ein großes Maß an Sicherheit. Der mechanische Einstellbereich des Kameramoduls von fast 180° ermöglicht ein großes Sichtfeld.



Lautsprecher-Module

mit moderner, vollausgestatteter Türelektronik in 2Draht Bus Technologie 0. Fünf verschiedene Lautsprechergitter-Designs stehen zur Auswahl.



Ruftaster-Module

mit Ruftastern aus eigener Herstellung. Bieten durch die Verarbeitung von hochwertigem matt gebürstetem Edelstahl eine lange und sichere Funktion.



Keypass

Komfortables und berührungsloses Öffnen über Transponder – im Scheckkartenformat oder als Anhänger. Das Gerät unterstützt die Verwaltung von bis zu 200 Teilnehmern.



Fingerprint

Biometrische Personen-Authentifikation mit Hilfe des Fingerabdrucks. Verwaltet als „Stand-alone-Lösung“ bis zu 99 Teilnehmer.

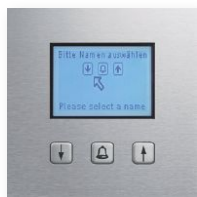

Digitale Rufanwahl

Intelligentes und platzsparendes System für die Rufanwahl von bis zu 256 Teilnehmern. Überdimensionierte Türtableaus gehören damit der Vergangenheit an.



Funktions-Module

sind in den unterschiedlichsten Ausführungen erhältlich. Als Hausnummern, Hinweisschilder oder Licht- und Bewegungsmelder. In Standardform oder als individuelle Anfertigung.



Individual-Module

ermöglichen die Integration unterschiedlicher Authentifizierungs- und Zeiterfassungslösungen von Partnerfirmen zur Einbindung in bestehende Gebäude-Infrastrukturen.

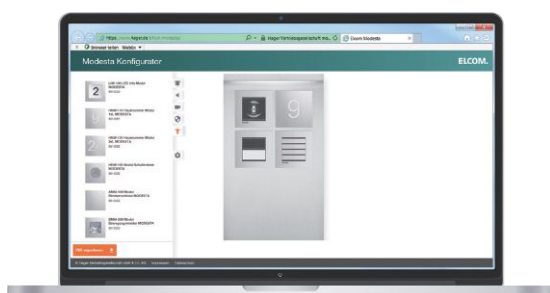

ELCOM.MODESTA Konfigurator

Außenstationen und Standsäulen der Reihe ELCOM.MODESTA lassen sich schnell und einfach an PC oder Tablet entwerfen. Der Konfigurator ermöglicht den Zugriff auf alle zur Verfügung stehenden Technologien, Säulen, Rahmen und Funktionen.

hager.de/modesta

ELCOM.MODESTA Video/Audio Außenstation Produktbeispiele



ELCOM.MODESTA
Rahmen UP 1/1



ELCOM.MODESTA
Rahmen UP 2/1



ELCOM.MODESTA
Rahmen UP 4/2



ELCOM.MODESTA
Rahmen UP 3/1



ELCOM.MODESTA
Rahmen UP 6/2



ELCOM.MODESTA
Rahmen UP 4/1



ELCOM.MODESTA
Rahmen AP 1/1



ELCOM.MODESTA
Rahmen AP 2/1



ELCOM.MODESTA
Rahmen AP 4/2



ELCOM.MODESTA
Rahmen AP 3/1

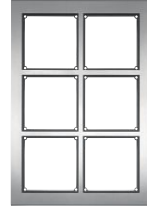

ELCOM.MODESTA
Rahmen AP 6/2



ELCOM.MODESTA
Rahmen AP 4/1



ELCOM.MODESTA
Standsäule,
Edelstahl, 1/1



ELCOM.MODESTA
Standsäule,
Edelstahl, 2/1



ELCOM.MODESTA
Standsäule,
Edelstahl, 3/1



ELCOM.MODESTA
Standsäule,
Edelstahl, 4/1



ELCOM.MODESTA
Standsäule,
Edelstahl, 4/2



ELCOM.MODESTA
Standsäule,
Edelstahl, 6/2



Abmessungen

Rahmen Unterputz

B 155 x H 180 x T 2 mm (1/1)
 B 155 x H 310 x T 2 mm (2/1)
 B 155 x H 440 x T 2 mm (3/1)
 B 155 x H 580 x T 2 mm (4/1)
 B 285 x H 310 x T 2 mm (4/2)
 B 285 x H 440 x T 2 mm (6/2)

Rahmen Aufputz

B 170 x H 180 x T 48 mm (1/1)
 B 170 x H 310 x T 48 mm (2/1)
 B 170 x H 440 x T 48 mm (3/1)
 B 170 x H 570 x T 48 mm (4/1)
 B 300 x H 310 x T 48 mm (4/2)
 B 300 x H 440 x T 48 mm (6/2)

Standsäulen

B 345 x H 1370 x T 150 mm (1/1)
 B 345 x H 1500 x T 150 mm (2/1)
 B 345 x H 1630 x T 150 mm (3/1,4/1)
 B 475 x H 1500 x T 150 mm (4/2)
 B 475 x H 1630 x T 150 mm (6/2)

Standsäule mit Briefkasten

B 460 x H 1630 x T 154 mm (4/2,6/2)



ELCOM.MODESTA Standsäule, Edelstahl, Briefkasten mit rückseitiger Leerung



ELCOM.MODESTA Standsäule mit Flächenleuchte, Edelstahl, Briefkasten mit rückseitiger Leerung



ELCOM.MODESTA Standsäule mit Flächenleuchte, Edelstahl, Briefkasten mit frontseitiger Leerung



ELCOM.MODESTA Standsäule, Edelstahl, Briefkasten mit frontseitiger Leerung

2Draht Technik Video/Audio

Ein bewährtes System: Bei der 2Draht Technik werden Video, Ton und Steuerbefehle über nur zwei Adern übertragen. Rufen, sehen, sprechen, öffnen – mit einem 2Draht-System mit Strangkoppler lassen sich bis zu 150 Außenstationen und 256 Innenstationen verbinden. Wegen der geringen Zahl an Komponenten sind mit dieser Technik wirtschaftliche Lösungen möglich, die für Neuanlagen, Nachrüstungen und Renovierungen bestens geeignet sind.

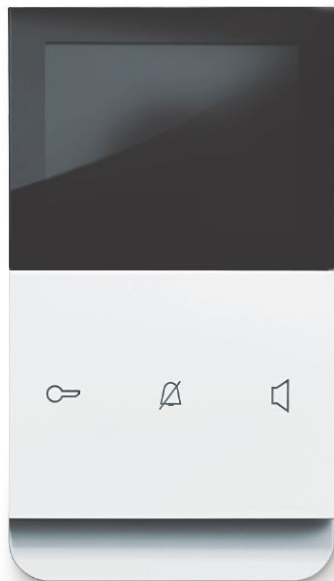

Bestellhilfe für Komplettanlagen aus ELCOM.ONE und ELCOM.TOUCH mit Preisbeispiel	60
Bestellhilfe für Komplettanlagen aus ELCOM.ESTA, ELCOM.STABILA mit Preisbeispiel	62
ELCOM.TOUCH Innenstationen	64
ELCOM.BVF-510/540 Video Innenstationen	69
ELCOM.BVF-560 Video Innenstationen	70
ELCOM.BFT-510/540 Audio Innenstationen	72
2Draht Zubehör	73
2Draht System-Komponenten	74
2Draht Video/Audio-Kits	87
ELCOM.ONE Außenstationen	88
ELCOM.ESTA Außenstationen	92
ELCOM.STABILA Außenstationen	102
ELCOM.MODESTA Außenstationen	110
elcom axent	124
Technik	126

Infrastruktur
Basic-Kit und Ergänzungen

Gehäuse



Systemgeräte



2Draht

Anzahl WE	Unterputz	Aufputz	Strangversorgung	Transformator	2fach Verteiler REG	4fach Verteiler REG
1WE	1x REW111Y	1x REW211Y	1x RED011Y	1x ST320		
2WE	1x REW111Y	1x REW211Y	1x RED011Y	1x ST320		
3WE	1x REW111Y	1x REW211Y	1x RED011Y	1x ST320		
4WE	1x REW111Y	1x REW211Y	1x RED011Y	1x ST320		
5WE	1x REW112Y	1x REW212Y	1x RED011Y	1x ST320		
6WE	1x REW112Y	1x REW212Y	1x RED011Y	1x ST320		
7WE	1x REW113Y	1x REW213Y	1x RED011Y	1x ST320		
8WE	1x REW113Y	1x REW213Y	1x RED011Y	1x ST320		
9WE	1x REW114Y	1x REW214Y	1x RED011Y	1x ST320	1x RED612Y	
10WE	1x REW114Y	1x REW214Y	1x RED011Y	1x ST320	1x RED612Y	
11WE	1x REW115Y	1x REW215Y	1x RED011Y	1x ST320	1x RED612Y	
12WE	1x REW115Y	1x REW215Y	1x RED011Y	1x ST320	1x RED612Y	
13WE	1x REW126Y	1x REW226Y	1x RED011Y	1x ST320	1x RED612Y	
14WE	1x REW126Y	1x REW226Y	1x RED011Y	1x ST320	1x RED612Y	
15WE	1x REW126Y	1x REW226Y	1x RED011Y	1x ST320	1x RED612Y	
16WE	1x REW126Y	1x REW226Y	1x RED011Y	1x ST320	1x RED612Y	
17WE	1x REW127Y	1x REW227Y	1x RED011Y	1x ST320		1x RED614Y
18WE	1x REW127Y	1x REW227Y	1x RED011Y	1x ST320		1x RED614Y
19WE	1x REW127Y	1x REW227Y	1x RED011Y	1x ST320		1x RED614Y
20WE	1x REW127Y	1x REW227Y	1x RED011Y	1x ST320		1x RED614Y
21WE	1x REW127Y	1x REW227Y	1x RED011Y	1x ST320		2x RED614Y
22WE	1x REW127Y	1x REW227Y	1x RED011Y	1x ST320		2x RED614Y
23WE	1x REW127Y	1x REW227Y	1x RED011Y	1x ST320		2x RED614Y
24WE	1x REW127Y	1x REW227Y	1x RED011Y	1x ST320		2x RED614Y

* Listenpreis

Audio-Ausführung



Video-Ausführung



Außenstation	Innenstation	Komplettpreis* Unterputz	Komplettpreis* Aufputz	Außenstation	Innenstation	Komplettpreis* Unterputz	Komplettpreis* Aufputz
1x REQ001Y	1x REK221Y	782,57 €	799,50 €	1x REQ501Y	1x REK621Y	1.973,07 €	1.990,00 €
1x REQ002Y	2x REK221Y	870,79 €	887,72 €	1x REQ502Y	2x REK621Y	2.567,56 €	2.584,49 €
1x REQ004Y	3x REK221Y	993,74 €	1.010,67 €	1x REQ504Y	3x REK621Y	3.189,55 €	3.206,48 €
1x REQ004Y	4x REK221Y	1.063,17 €	1.080,10 €	1x REQ504Y	4x REK621Y	3.769,03 €	3.785,96 €
1x REQ006Y	5x REK221Y	1.204,18 €	1.226,16 €	1x REQ506Y	5x REK621Y	4.412,01 €	4.433,99 €
1x REQ006Y	6x REK221Y	1.273,61 €	1.295,59 €	1x REQ506Y	6x REK621Y	4.991,49 €	5.013,47 €
1x REQ008Y	7x REK221Y	1.393,00 €	1.416,74 €	1x REQ508Y	7x REK621Y	5.635,41 €	5.659,15 €
1x REQ008Y	8x REK221Y	1.462,43 €	1.486,17 €	1x REQ508Y	8x REK621Y	6.214,89 €	6.238,63 €
1x REQ010Y	9x REK221Y	1.638,31 €	1.663,94 €	1x REQ510Y	9x REK621Y	6.914,68 €	6.940,31 €
1x REQ010Y	10x REK221Y	1.707,74 €	1.733,37 €	1x REQ510Y	10x REK621Y	7.494,16 €	7.519,79 €
1x REQ012Y	11x REK221Y	1.835,31 €	1.863,02 €	1x REQ512Y	11x REK621Y	8.130,72 €	8.158,43 €
1x REQ012Y	12x REK221Y	1.904,74 €	1.932,45 €	1x REQ512Y	12x REK621Y	8.710,20 €	8.737,91 €
1x REQ016Y	13x REK221Y	2.068,60 €	2.099,62 €	1x REQ516Y	13x REK621Y	9.378,97 €	9.409,99 €
1x REQ016Y	14x REK221Y	2.138,03 €	2.169,05 €	1x REQ516Y	14x REK621Y	9.958,45 €	9.989,47 €
1x REQ016Y	15x REK221Y	2.207,46 €	2.238,48 €	1x REQ516Y	15x REK621Y	10.537,93 €	10.568,95 €
1x REQ016Y	16x REK221Y	2.276,89 €	2.307,91 €	1x REQ516Y	16x REK621Y	11.117,41 €	11.148,43 €
1x REQ020Y	17x REK221Y	2.479,06 €	2.516,61 €	1x REQ520Y	17x REK621Y	11.838,34 €	11.875,89 €
1x REQ020Y	18x REK221Y	2.548,49 €	2.586,04 €	1x REQ520Y	18x REK621Y	12.417,82 €	12.455,37 €
1x REQ020Y	19x REK221Y	2.617,92 €	2.655,47 €	1x REQ520Y	19x REK621Y	12.997,30 €	13.034,85 €
1x REQ020Y	20x REK221Y	2.687,35 €	2.724,90 €	1x REQ520Y	20x REK621Y	13.576,78 €	13.614,33 €
1x REQ024Y	21x REK221Y	2.853,96 €	2.891,51 €	1x REQ524Y	21x REK621Y	14.254,29 €	14.291,84 €
1x REQ024Y	22x REK221Y	2.923,39 €	2.960,94 €	1x REQ524Y	22x REK621Y	14.833,77 €	14.871,32 €
1x REQ024Y	23x REK221Y	2.992,82 €	3.030,37 €	1x REQ524Y	23x REK621Y	15.413,25 €	15.450,80 €
1x REQ024Y	24x REK221Y	3.062,25 €	3.099,80 €	1x REQ524Y	24x REK621Y	15.992,73 €	16.030,28 €

Achtung Orientierungshilfe: Die Kalkulationspreise beziehen sich auf eine Mehrstrang-Verdrahtung mit maximal acht Innenstationen pro Strang und setzen sich zusammen aus Außenstation, Innenstation und Systemgeräten. Bruttopreise in Euro zuzüglich gesetzlicher Mehrwertsteuer. Technische Änderungen, Irrtümer und Druckfehler vorbehalten. Stand 11/2018.

Infrastruktur
Basic-Kit und Ergänzungen

Basic-Kit

Systemgeräte



Innenstation



ohne
Außenstation
zum Einbau in
Sprechfach

Außenstationen
ESTA, Edelstahl

Zentra, UP



Anzahl WE	VKG-500/BTC	BTE-116	2fach Verteiler REG	4fach Verteiler REG	BVF-510	Komplettpreis Video*	TVM	Komplettpreis Video*
1WE	1x 1001511				1x 1835103	1.472,87 €	1x 5101180BTC	1.749,66 €
2WE	1x 1001511				2x 1835103	2.084,38 €	1x 5102180BTC	2.382,79 €
3WE	1x 1001511				3x 1835103	2.695,89 €	1x 5103180BTC	3.020,82 €
4WE	1x 1001511				4x 1835103	3.307,40 €	1x 5104180BTC	3.653,95 €
5WE	1x 1001511				5x 1835103	3.918,91 €	1x 5105180BTC	4.289,52 €
6WE	1x 1001511				6x 1835103	4.530,42 €	1x 5106180BTC	4.923,83 €
7WE	1x 1001511				7x 1835103	5.141,93 €	1x 5107180BTC	5.560,68 €
8WE	1x 1001511				8x 1835103	5.753,44 €	1x 5108181BTC	6.211,81 €
9WE	1x 1001511		1x RED612Y		9x 1835103	6.417,41 €	1x 5109180BTC	6.883,02 €
10WE	1x 1001511		1x RED612Y		10x 1835103	7.028,92 €	1x 5110181BTC	7.534,25 €
11WE	1x 1001511		1x RED612Y		11x 1835103	7.640,43 €	1x 5112181BTC	8.197,52 €
12WE	1x 1001511		1x RED612Y		12x 1835103	8.251,94 €	1x 5112181BTC	8.809,03 €
13WE	1x 1001511		1x RED612Y		13x 1835103	8.863,45 €	1x 5114181BTC	9.466,23 €
14WE	1x 1001511		1x RED612Y		14x 1835103	9.474,96 €	1x 5114181BTC	10.077,74 €
15WE	1x 1001511		1x RED612Y		15x 1835103	10.086,47 €	1x 5115182BTC	10.720,45 €
16WE	1x 1001511		1x RED612Y		16x 1835103	10.697,98 €	1x 5116181BTC	11.350,17 €
17WE	1x 1001511	1x 1703116		1x RED614Y	17x 1835103	11.394,42 €	1x 5118182BTC	12.098,26 €
18WE	1x 1001511	1x 1703116		1x RED614Y	18x 1835103	12.005,93 €	1x 5118182BTC	12.709,77 €

* Listenpreis

Außenstationen ESTA, Edelstahl

Kontur, UP



Außenstationen ESTA, PVD-Messing

Kontur, UP



Außenstationen STABILA, Alu

Zentra, UP



Zentra, AP



TVG	Komplettpreis Video*	TMG	Komplettpreis Video*	TUP	Komplettpreis Video*	TAP	Komplettpreis Video*
1x 1101180BTC	1.762,76 €	1x 1101890BTC	1.819,42 €	1x 5301510BTC	1.623,15 €	1x 5401710BTC	1.666,58 €
1x 1102180BTC	2.398,33 €	1x 1102890BTC	2.468,20 €	1x 5302510BTC	2.251,09 €	1x 5402710BTC	2.291,02 €
1x 1103180BTC	3.036,36 €	1x 1103890BTC	3.121,78 €	1x 5303510BTC	2.877,81 €	1x 5403710BTC	2.923,63 €
1x 1104180BTC	3.669,49 €	1x 1104890BTC	3.768,22 €	1x 5304510BTC	3.508,13 €	1x 5404710BTC	3.549,20 €
1x 1105180BTC	4.307,52 €	1x 1105890BTC	4.420,62 €	1x 5305510BTC	4.137,24 €	1x 5405710BTC	4.178,29 €
1x 1106180BTC	4.944,27 €	1x 1106890BTC	5.069,52 €	1x 5306510BTC	4.767,57 €	1x 5406710BTC	4.811,00 €
1x 1107180BTC	5.578,67 €	1x 1107890BTC	5.721,92 €	1x 5307510BTC	5.394,27 €	1x 5407710BTC	5.442,47 €
1x 1108181BTC	6.232,25 €	1x 1108891BTC	6.392,32 €	1x 5308511BTC	6.038,68 €	1x 5408711BTC	6.086,76 €
1x 1109180BTC	6.903,46 €	1x 1109890BTC	7.070,67 €	1x 5309510BTC	6.713,18 €	1x 5409710BTC	6.760,14 €
1x 1110181BTC	7.557,15 €	1x 1110891BTC	7.744,80 €	1x 5310511BTC	7.348,16 €	1x 5410711BTC	7.401,03 €
1x 1112181BTC	8.222,76 €	1x 1112891BTC	8.436,93 €	1x 5312511BTC	7.998,48 €	1x 5412711BTC	8.051,32 €
1x 1112181BTC	8.834,27 €	1x 1112891BTC	9.048,44 €	1x 5312511BTC	8.609,99 €	1x 5412711BTC	8.662,83 €
1x 1114181BTC	9.495,09 €	1x 1114891BTC	9.738,11 €	1x 5314511BTC	9.255,52 €	1x 5414711BTC	9.313,01 €
1x 1114181BTC	10.106,60 €	1x 1114891BTC	10.349,62 €	1x 5314511BTC	9.867,03 €	1x 5414711BTC	9.924,52 €
1x 1115182BTC	10.748,25 €	1x 1115892BTC	11.011,72 €	1x 5315512BTC	10.516,07 €	1x 5415712BTC	10.574,81 €
1x 1116181BTC	11.381,37 €	1x 1116891BTC	11.650,82 €	1x 5316511BTC	11.125,21 €	1x 5416711BTC	11.186,32 €
1x 1118182BTC	12.132,03 €	1x 1118892BTC	12.431,60 €	1x 5318512BTC	11.872,11 €	1x 5418712BTC	11.934,38 €
1x 1118182BTC	12.743,54 €	1x 1118892BTC	13.043,11 €	1x 5318512BTC	12.483,62 €	1x 5418712BTC	12.545,89 €

Achtung Orientierungshilfe: Die Kalkulationspreise beziehen sich auf eine Mehrstrang-Verdrahtung mit maximal acht Innenstationen pro Strang und setzen sich zusammen aus Außenstation, Innenstation und Systemgeräten. Bruttopreise in Euro zuzüglich gesetzlicher Mehrwertsteuer. Technische Änderungen, Irrtümer und Druckfehler vorbehalten. Stand 11/2018

2Draht

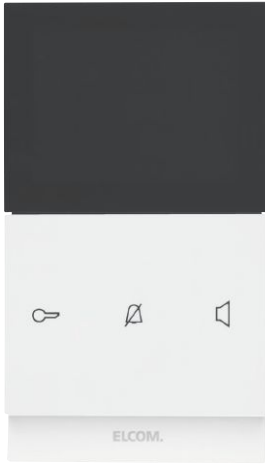

REK621Y



IP30

ELCOM.TOUCH Video Innenstationen mit Rahmen eckig (Kit)

Displaydiagonale:	8,9 cm (3,5")
Auflösung Grafikdisplay:	320 x 240 px
Abmessungen (B x H x T):	93 x 163,5 x 16 mm
Betriebstemperatur:	5 ... 50 °C
Betriebsspannung über Bus:	24 V DC
Stromaufnahme (Betrieb):	≤ 220 mA

- flache Aufputz-Montage oder auf Einbaudose
- für senkrechte Montage
- 3 Funktionstasten mit beleuchteten Symbolen für:
Tür öffnen, Rufton stummschalten, Rufen; Sprechen
- Touch-Tasten (kapazitiv) mit mechanischem Feedback
- 16 Ruftonmelodien
- Tür-, Etagen- und Internruf Ruftonzuordnung
- Abstelltaste für Rufton, mit Status-LED
- 3 Menü-Bedientasten für Einstellungen und zum Auslösen der im Display eingeblendeten Funktionen
- Menü-Zugriff und Umschaltung durch horizontale Wischbewegung auf der Touch-Bedienoberfläche
- beleuchtetes TFT-Farbdisplay
- Anzeige bewegter Kamerabilder von Video Außenstationen oder externen Kameras
- Symbolzeile zur Anzeige der Menüasten-Belegung
- Anzeige der rufenden Tür-/Innenstationsnummer

- Displayhelligkeit und Kontrast in Stufen einstellbar
- Ruftonlautstärke und Mikrofonempfindlichkeit stufenweise einstellbar
- Freisprechen oder Push-to-Talk
- akustische und optische Rufsignalisierung über LED und Videobildanzeige
- Etagen-Rufweiterleitung
- Parallelbetrieb von bis zu 3 Innenstationen
- 2 vorkonfigurierte Internrufziele
- manuelle Kamera- und Tür- Ein-/Umschaltung
- Parallelruf zu Rufaster-Teilnehmeradresse 0
- Sonderfunktionen und erweitertes Menü über DIP-Schalter sperrbar
- Mithörsperre
- Mitsehsperr
- manuelle Kameraanschlaltung sperrbar
- Anschluss-Klemmblock mit Schraubklemmen
- Anschluss für Etagenrufaster
- Anschluss für optionale Zusatzspeisung
- Drehfix Codierschalter (Ein-Mann-Inbetriebnahme)

Passend zu **Best.Nr.** **Seite**
Optionales Zubehör
Tischkonsole für Innenstation Video TOUCH REH003Y 73

Farbe	VPE	PrGr	Preis	Best.Nr.
polarweiß glänzend	1	E200	579,48 €/St	REK621Y

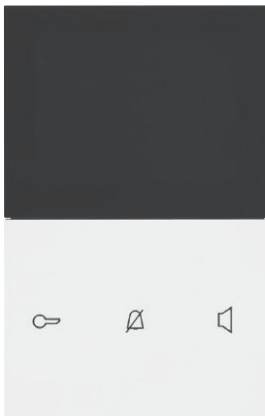

REA651Y



IP30

ELCOM.TOUCH Innenstation Video Komfort

Displaydiagonale:	8,9 cm (3,5")
Auflösung Grafikdisplay:	320 x 240 px
Abmessungen ohne Rahmen (B x H x T):	93 x 144,5 x 16 mm
Betriebstemperatur:	5 ... 50 °C
Betriebsspannung über Bus:	24 V DC
Stromaufnahme (Betrieb):	≤ 220 mA

- flache Aufputz-Montage oder auf Einbaudose
- für senkrechte Montage
- 3 Touch-Tasten mit beleuchteten Symbolen für:
Tür öffnen, Rufton stummschalten, Rufen; Sprechen
- Touch-Tasten (kapazitiv) mit mechanischem Feedback
- 16 Ruftonmelodien
- Tür-, Etagen- und Internruf Ruftonzuordnung
- Abstelltaste für Rufton, mit Status-LED
- 3 Menü-Bedientasten für Einstellungen und zum Auslösen der im Display eingeblendeten Funktionen
- Menü-Zugriff und Umschaltung durch horizontale Wischbewegung auf der Touch-Bedienoberfläche
- beleuchtetes TFT-Farbdisplay
- Anzeige der rufenden Tür-/Innenstationsnummer
- Anzeige bewegter Kamerabilder von Video Außenstationen oder externen Kameras
- Symbolzeile zur Anzeige der Menüasten-Belegung
- Displayhelligkeit und Kontrast in Stufen einstellbar
- Ruftonlautstärke und Mikrofonempfindlichkeit stufenweise einstellbar
- Freisprechen oder Push-to-Talk
- akustische und optische Rufsignalisierung über LED und Videobildanzeige

- Etagen-Rufweiterleitung
- Parallelbetrieb von bis zu 3 Innenstationen
- automatische Gesprächsabschaltung nach 3 Minuten
- Anklopfen bei aktivem Gespräch
- Conciergeurf
- Bildspeicherfunktion in Verbindung mit IP Gateway 2Draht
- manuelle Kamera- und Tür- Ein-/Umschaltung
- Türöffner Automatik (Portamat)
- Etagen-Türöffner-Automatik
- Türöffner direkt
- Internaufschaltung
- 8 Internrufziele konfigurierbar
- Parallelruf zu Rufaster-Teilnehmeradresse 0
- Sonderfunktionen und erweitertes Menü über DIP-Schalter sperrbar
- Mithörsperre
- Mitsehsperr
- manuelle Kameraanschlaltung sperrbar
- Anschluss-Klemmblock mit Schraubklemmen
- Anschluss für Etagenrufaster
- Anschluss für optionale Zusatzspeisung
- Drehfix Codierschalter (Ein-Mann-Inbetriebnahme)

Passend zu **Best.Nr.** **Seite**
Verpflichtendes Zubehör zur Auswahl
Designrahmen eckig, große Ausführung 1320... 65
Designrahmen gerundet, große Ausführung 132021... 65
Optionales Zubehör
Tischkonsole für Innenstation Video TOUCH REH003Y 73

Farbe	VPE	PrGr	Preis	Best.Nr.
polarweiß matt	1	E200	574,72 €/St ★	REA651Y
weiß matt	1	E200	574,72 €/St ★	REA652Y
alu matt, lackiert	1	E200	705,61 €/St ★	REA653Y
anthrazit matt, lackiert	1	E200	639,12 €/St ★	REA654Y
polarweiß glänzend	1	E200	574,72 €/St ★	REA661Y
weiß glänzend	1	E200	574,72 €/St ★	REA662Y
schwarz glänzend	1	E200	639,12 €/St ★	REA665Y

ELCOM.TOUCH Video eckig, große Ausführung

Abmessungen (B x H x T): 94 x 160,5 x 3,7 mm

Farbe	Designlinie	VPE	PrGr	Preis	Best.Nr.
weiß glänzend	Berker S.1	1	B010	6,15 €/St	13208982
weiß matt	Berker Q.3	1	B010	6,15 €/St	13206099
polarweiß glänzend	Berker S.1/K.1/R.3	1	B010	6,15 €/St	13207009
polarweiß matt	Berker S.1/B.7/Q.3	1	B010	6,15 €/St	13201909
schwarz glänzend	Berker R.3	1	B030	7,94 €/St	13202245
anthrazit matt	Berker B.3/B.7/Q.3/K.1	1	B030	7,94 €/St	13207006
alu matt, lackiert	Berker B.7/Q.3	1	B030	7,94 €/St	13206424
Aluminium, Metall mattiert	Berker B.3/B.7/Q.3/K.5	1	B030	52,49 €/St	13202284
Edelstahl, Metall mattiert	Berker K.5/R.3	1	B030	52,49 €/St	13202204
Edelstahl, Metall gebürstet	Berker B.7	1	B030	52,49 €/St	13203606
Glas polarweiß	Berker B.7/R.3	1	B030	52,49 €/St	13206909
Glas alu	Berker B.7	1	B030	52,49 €/St	13206414
Glas schwarz	Berker B.7/R.3	1	B030	52,49 €/St	13206616

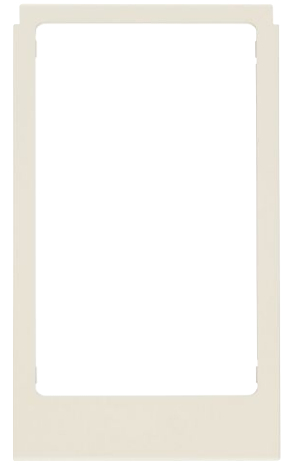

13208982

2Draht

ELCOM.TOUCH Video rund, große Ausführung

Abmessungen (B x H x T): 94 x 160,5 x 3,7 mm

Farbe	Designlinie	VPE	PrGr	Preis	Best.Nr.
weiß matt	Berker Q.1	1	B010	6,15 €/St	13206082
polarweiß glänzend	Berker R.1/Serie R.classic/Serie 1930	1	B010	6,15 €/St	13202189
polarweiß matt	Berker Q.1/Q.7	1	B010	6,15 €/St	13206089
schwarz glänzend	Berker R.1/Serie R.classic/Serie 1930	1	B030	7,94 €/St	13202145
anthrazit matt	Berker Q.1/Q.7/R.1	1	B030	7,94 €/St	13206086
alu matt, lackiert	Berker Q.1/Q.7	1	B030	7,94 €/St	13206094
Aluminium, Metall mattiert	Berker Q.7/R.1/Serie R.classic	1	B030	52,49 €/St	13202184
Edelstahl, Metall mattiert	Berker R.1/Serie R.classic	1	B030	52,49 €/St	13202104
Glas polarweiß	Berker Q.7/R.1/Serie R.classic; Serie Glas	1	B030	52,49 €/St	13202109
Glas schwarz	Berker Q.7/R.1/Serie R.classic	1	B030	52,49 €/St	13202116

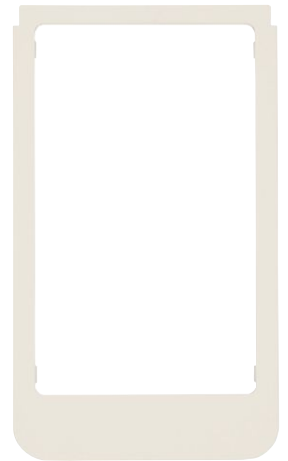

13206082

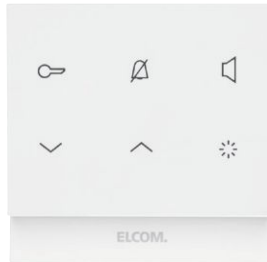

REK221Y



IP30

ELCOM.TOUCH Audio Innenstationen mit Rahmen eckig (Kit)

Abmessungen (B x H x T): 93 x 92,5 x 16 mm
 Betriebstemperatur: 5 ... 50 °C
 Betriebsspannung über Bus: 24 V DC
 Stromaufnahme (Betrieb): ≤ 180 mA

- Designrahmen im Lieferumfang enthalten
- flache Aufputz-Montage oder auf Einbaudose
- für senkrechte Montage
- Schraubbefestigung über Tragplatte
- 6 Funktionstasten mit Symbolen, 3 davon beleuchtet (Tür öffnen, Rufton stummschalten, Rufen; Sprechen)
- 16 Ruftonmelodien
- Tür-, Etagen- und Internruf Ruftonzuordnung
- Abstelltaste für Rufton, mit Status-LED
- Ruftonlautstärke und Mikrofonempfindlichkeit stufenweise einstellbar
- Freisprechen oder Push-to-Talk

- akustische und optische Rufsignalisierung
- Etagen-Rufweiterleitung
- Conciergeeruf
- Parallelbetrieb von bis zu 3 Innenstationen
- automatische Gesprächsabschaltung nach 3 Minuten
- 2 vorkonfigurierte Internrufziele
- Parallelruf zu Rufaster-Teilnehmeradresse 0
- Sonderfunktionen über DIP-Schalter sperrbar
- Anschluss-Klemmblock mit Schraubklemmen
- Anschluss für Etagenruffaster
- Anschluss für optionale Zusatzspeisung
- Drehfix Codierschalter (Ein-Mann-Inbetriebnahme)
- 2Draht oder i2Audio Busanschluss

Passend zu	Best.Nr.	Seite
Optionales Zubehör		
Designrahmen	1319...	67

Farbe	VPE	PrGr	Preis	Best.Nr.
polarweiß glänzend	1	E100	69,43 €/St	REK221Y

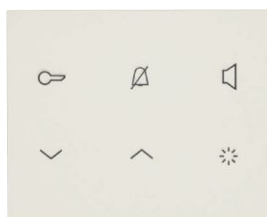

REA122Y



IP30

ELCOM.TOUCH Audio Innenstationen

Abmessungen ohne Rahmen (B x H x T): 93 x 74,5 x 16 mm
 Betriebstemperatur: 5 ... 50 °C
 Betriebsspannung über Bus: 24 V DC
 Stromaufnahme (Betrieb): ≤ 180 mA

- flache Aufputz-Montage oder auf Einbaudose
- für senkrechte Montage
- Schraubbefestigung über Tragplatte
- 6 Funktionstasten mit Symbolen, 3 davon beleuchtet (Tür öffnen, Rufton stummschalten, Rufen; Sprechen)
- 16 Ruftonmelodien
- Tür-, Etagen- und Internruf Ruftonzuordnung
- Abstelltaste für Rufton, mit Status-LED
- Ruftonlautstärke und Mikrofonempfindlichkeit stufenweise einstellbar
- Freisprechen oder Push-to-Talk
- akustische und optische Rufsignalisierung
- Etagen-Rufweiterleitung
- Conciergeeruf

- Parallelbetrieb von bis zu 3 Innenstationen
- automatische Gesprächsabschaltung nach 3 Minuten
- 2 vorkonfigurierte Internrufziele
- Parallelruf zu Rufaster-Teilnehmeradresse 0
- Sonderfunktionen über DIP-Schalter sperrbar
- Anschluss-Klemmblock mit Schraubklemmen
- Anschluss für Etagenruffaster
- Anschluss für optionale Zusatzspeisung
- Drehfix Codierschalter (Ein-Mann-Inbetriebnahme)
- 2Draht oder i2Audio Busanschluss

Passend zu	Best.Nr.	Seite
Verpflichtendes Zubehör zur Auswahl		
ELCOM.TOUCH Audio Rahmen	1319...	67
Optionales Zubehör		
Tischkonsole für Innenstation Audio TOUCH und FON	REH002Y	73

Farbe	VPE	PrGr	Preis	Best.Nr.
weiß glänzend	1	E100	65,84 €/St	REA122Y
weiß matt lackiert	1	E100	65,84 €/St	REA112Y
polarweiß glänzend	1	E100	65,84 €/St	REA121Y
polarweiß matt	1	E100	65,84 €/St	REA111Y
schwarz glänzend	1	E100	73,84 €/St	REA125Y
anthrazit matt, lackiert	1	E100	73,84 €/St	REA114Y
alu matt, lackiert	1	E100	77,67 €/St	REA113Y

ELCOM.TOUCH Audio Rahmen eckig

Abmessungen (B x H x T): 94 x 91 x 3,7 mm

Farbe	Designlinie	VPE	PrGr	Preis	Best.Nr.
weiß glänzend	Berker S. 1	1	B010	3,74 €/St	13198982
weiß matt	Berker Q.3	1	B010	3,74 €/St	13196099
polarweiß glänzend	Berker S.1/K.1/R.3	1	B010	3,74 €/St	13197009
polarweiß matt	Berker S.1/B.7/Q.3	1	B010	3,74 €/St	13191909
schwarz glänzend	Berker R.3	1	B030	5,52 €/St	13192245
anthrazit matt	Berker B.3/B.7/Q.3/K.1	1	B030	5,52 €/St	13197006
alu matt, lackiert	Berker B.7/Q.3	1	B030	5,52 €/St	13196424
Aluminium, Metall mattiert	Berker B.3/B.7/Q.3/K.5	1	B030	29,74 €/St	13192284
Edelstahl, Metall mattiert	Berker K.5/R.3	1	B030	29,74 €/St	13192204
Edelstahl, Metall gebürstet	Berker B.7	1	B030	29,74 €/St	13193606
Glas polarweiß	Berker B.7/R.3	1	B030	29,74 €/St	13196909
Glas alu	Berker B.7	1	B030	29,74 €/St	13196414
Glas schwarz	Berker B.7/R.3	1	B030	29,74 €/St	13196616



13198982

2Draht

ELCOM.TOUCH Audio Rahmen rund

Abmessungen (B x H x T): 94 x 91 x 3,7 mm

Farbe	Designlinie	VPE	PrGr	Preis	Best.Nr.
polarweiß glänzend	Berker R.1/Serie R.classic/Serie 1930	1	B010	3,74 €/St	13192189
weiß matt	Berker Q.1	1	B010	3,74 €/St	13196082
polarweiß samt	Berker Q.1/Q.7	1	B010	3,74 €/St	13196089
schwarz glänzend	Berker R.1/Serie R.classic/Serie 1930	1	B030	5,52 €/St	13192145
anthrazit matt	Berker Q.1/Q.7/R.1	1	B030	5,52 €/St	13196086
alu samt, lackiert	Berker Q.1/Q.7	1	B030	5,52 €/St	13196084
Aluminium eloxiert	Berker Q.7/R.1/Serie R.classic	1	B030	29,74 €/St	13192184
Edelstahl, Metall mattiert	Berker R.1/Serie R.classic	1	B030	29,74 €/St	13192104
Glas polarweiß	Berker Q.7/R.1/Serie R.classic/Serie Glas	1	B030	29,74 €/St	13192109
Glas schwarz	Berker Q.7/R.1/Serie R.classic	1	B030	29,74 €/St	13192116

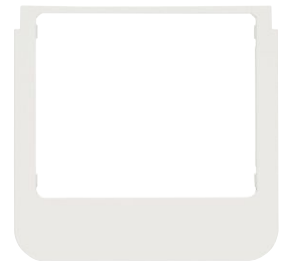

13192189

2Draht



ELCOM.FON Innenstation

Abmessungen ohne Rahmen (B x H x T): 93 x 74,3 x 16 mm
 Betriebstemperatur: 5 ... 45 °C
 Betriebsspannung über Bus: 24 V DC
 Stromaufnahme (Betrieb): ≤ 180 mA

- flache Aufputz-Montage oder auf Einbaudose
- für senkrechte Montage
- Schraubbefestigung über Tragplatte
- für Türöffner, mit Status-LED / für Rufabstellung, mit Status-LED / für Flurlicht / für Programmierung
- Drucktasten mit taktiler Rückmeldung
- 16 Rufmelodien
- Tür-, Etagen- und Internruf Rufzonenzuordnung
- Abstelltaste für Rufzon, mit Status-LED
- abhörsicher bei nicht aufgelegtem Hörer
- komfortable Magnet-Hörerhalterung mit Reed-Kontakt

- inklusive Spiralkabel und Anschlußstecker RJ11
- Lautstärke für Hören stufenweise einstellbar
- Vollduplex-Hörerbetrieb
- akustische und optische Rufsignalisierung
- Etagen-Rufweiterleitung
- Parallelbetrieb von bis zu 3 Innenstationen
- Conciergegeruf
- automatische Gesprächsabschaltung nach 3 Minuten
- 2 vorkonfigurierte Internrufziele
- Parallelruf zu Rufzonen-Teilnehmeradresse 0
- Sonderfunktionen über Menü sperrbar
- Mithörersperre
- Anschluss-Klemmblock mit Schraubklemmen
- Anschluss für Etagenrufzonen
- Anschluss für optionale Zusatzspeisung
- Drehfix Codierschalter (Ein-Mann-Inbetriebnahme)

Passend zu	Best.Nr.	Seite
Optionales Zubehör		
Designrahmen	1319...	67
Tischkonsole	REH002Y	73

Farbe	VPE	PrGr	Preis	Best.Nr.
polarweiß glänzend	1	E100	59,39 €/St ★	REK241Y

REK241Y



IP30

ELCOM.BVF-510 Video Innenstationen

Displaydiagonale: 8,9 cm (3,5")
 Auflösung Grafikdisplay: 320 x 240 px
 Abmessungen (B x H x T): 96 x 196 x 20 mm
 Betriebstemperatur: 5 ... 40 °C
 Betriebsspannung über Bus: 24 V DC
 Stromaufnahme (Betrieb): < 180 mA

- Tasten für Rufen; Sprechen, Türöffner, Rufabstellung, Licht und Menü-Navigation
- kapazitive Tasten mit blauer Status-LED
- 16 Rufmelodien
- Tür-, Etagen- und Internruf Rufzuordnung
- Abstellaste für Rufon, mit Status-LED
- 2Draht
- beleuchtetes TFT-Farbdisplay
- Statusanzeigen für Rufen und Sprechen
- Anzeige der rufenden Tür-/Innenstationsnummer
- Display-Helligkeit stufenweise einstellbar
- Kontrast stufenweise einstellbar
- Farbwiedergabe stufenweise einstellbar
- Gesprächslautstärke einstellbar
- Lautstärke für Rufmelodie und Bedientastenton stufenweise einstellbar

- Mikrofon-Empfindlichkeit stufenweise einstellbar
- akustische und optische Rufsignalisierung über LED und Videobildanzeige
- automatische Gesprächsabschaltung nach 3 Minuten
- Anklopfen bei aktivem Gespräch
- Parallelbetrieb von bis zu 3 Innenstationen
- Etagen-Rufweiterleitung
- Conciergegeruf
- manuelle Kamera- und Tür- Ein-/Umschaltung
- 2 vorkonfigurierte Internrufziele
- Parallelruf zu Ruftaster-Teilnehmeradresse 0
- Mithörsperre
- Mitsehsperr
- manuelle Kameraanschlaltung sperrbar
- Tastensperre für Reinigungsmodus
- Drehfix Codierschalter (Ein-Mann-Inbetriebnahme)

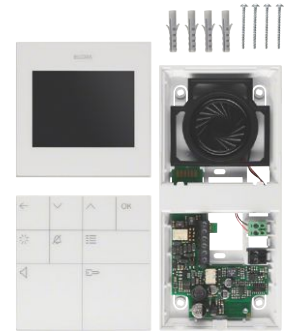

1835103



IP30

Passend zu	Best.Nr.	Seite
Optionales Zubehör		
TKU-UNI Tischkonsole für BVF/BFT-210/240/510/540	2301300	73

Farbe	VPE	PrGr	Preis	Best.Nr.
verkehrsweiß glänzend	1	E020	611,51 €/St	1835103
schwarz glänzend	1	E020	611,51 €/St	1835102

ELCOM.BVF-540 Video Innenstationen, Komfort-Version

Displaydiagonale: 8,9 cm (3,5")
 Auflösung Grafikdisplay: 320 x 240 px
 Abmessungen (B x H x T): 96 x 196 x 20 mm
 Betriebstemperatur: 5 ... 40 °C
 Betriebsspannung über Bus: 24 V DC
 Stromaufnahme (Betrieb): < 180 mA

- Tasten für Rufen; Sprechen, Türöffner, Rufabstellung, Licht, Menü-Navigation und Sonderfunktionen
- kapazitive Tasten mit blauer Status-LED
- 16 Rufmelodien
- Tür-, Etagen- und Internruf Rufzuordnung
- Abstellaste für Rufon, mit Status-LED
- 2Draht
- beleuchtetes TFT-Farbdisplay
- Anzeige der rufenden Tür-/Innenstationsnummer
- Anzeige bewegter Kamerabilder von Video Außenstationen oder externen Kameras
- Symbolanzeige für Sonderfunktionen der konfigurierten Tasten
- Statusanzeigen für Rufen und Sprechen
- Displayhelligkeit und Kontrast in Stufen einstellbar
- Farbwiedergabe stufenweise einstellbar
- Gesprächslautstärke einstellbar
- Lautstärke für Rufmelodie und Bedientastenton stufenweise einstellbar
- Mikrofon-Empfindlichkeit stufenweise einstellbar

- akustische und optische Rufsignalisierung über LED und Videobildanzeige
- Etagen-Rufweiterleitung
- Parallelbetrieb von bis zu 3 Innenstationen
- automatische Gesprächsabschaltung nach 3 Minuten
- Anklopfen bei aktivem Gespräch
- Conciergegeruf
- manuelle Kamera- und Tür- Ein-/Umschaltung
- Türöffner Automatik (Portamat)
- Etagen-Türöffner-Automatik
- Etagen-Türöffner-Automatik über integriertes Relais
- Türöffner direkt
- i2Audio Relais
- Internaufschaltung
- 8 Internrufziele konfigurierbar
- Parallelruf zu Ruftaster-Teilnehmeradresse 0
- Mithörsperre
- Mitsehsperr
- manuelle Kameraanschlaltung sperrbar
- Tastensperre für Reinigungsmodus
- Drehfix Codierschalter (Ein-Mann-Inbetriebnahme)
- Rufweiterleitung an weitere Innenstation
- Parallelruf



1835403



IP30

Passend zu	Best.Nr.	Seite
Optionales Zubehör		
TKU-UNI Tischkonsole für BVF/BFT-210/240/510/540	2301300	73

Farbe	VPE	PrGr	Preis	Best.Nr.
verkehrsweiß glänzend	1	E020	751,01 €/St	1835403
schwarz glänzend	1	E020	751,01 €/St	1835402

2Draht

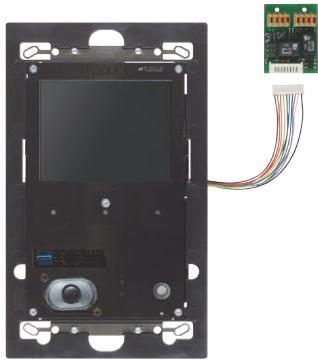

ELCOM.BVF-560 Video-Basiseinheit

Displaydiagonale: 8,9 cm (3,5")
 Abmessungen (B x H x T): 130 x 215 x 25 mm
 Betriebstemperatur: 5 ... 40 °C
 Betriebsspannung über Bus: 24 V DC
 Stromaufnahme (Betrieb): < 180 mA

- Etagen-Rufweiterleitung
- akustische und optische Rufsignalisierung über Videobildanzeige
- Türöffner Automatik (Portamat)
- Etagen-Türöffner-Automatik
- Etagen-Türöffner-Automatik über integriertes Relais
- Türöffner direkt
- 4 Internrufziele konfigurierbar
- manuelle Kamera- und Tür- Ein-/Umschaltung
- Parallelruf zu Ruftaster-Teilnehmeradresse 0
- Mithörsperre
- Mitsehsperr
- manuelle Kameraanschlaltung sperrbar
- Anruf an der Tür frei-/abschaltbar
- Rufweiterleitung an weitere Innenstation
- Parallelruf

- UP/AP-Gehäuse und Designblende sind nicht im Lieferumfang enthalten
- für senkrechte Montage
- Montage in Gehäuse AP oder UP
- Tasten für Rufen; Sprechen, Türöffner, Rufabstellung mit Status-LED, Flurlicht und Menü-Navigation
- 16 Rufmelodien
- Tür-, Etagen- und Internruf Ruftonzuordnung
- Abstellaste für Rufton, mit Status-LED
- beleuchtetes TFT-Farbdisplay
- Statusanzeigen für Rufen und Sprechen
- Anzeige der rufenden Tür-/Innenstationsnummer
- Symbolanzeige für Sonderfunktionen der konfigurierten Tasten
- Displayhelligkeit und Kontrast in Stufen einstellbar
- Farbwiedergabe stufenweise einstellbar
- Gesprächslautstärke einstellbar
- Lautstärke für Rufmelodie stufenweise einstellbar
- Mikrofon-Empfindlichkeit stufenweise einstellbar
- Freisprechen oder Push-to-Talk
- automatische Gesprächsabschaltung nach 3 Minuten
- Anklopfen bei aktivem Gespräch
- Parallelbetrieb von bis zu 3 Innenstationen

1835600



IP30

Passend zu	Best.Nr.	Seite
Verpflichtendes Zubehör zur Auswahl		
ELCOM.BVF-560 Aufputzgehäuse	183261...	70
BVF-UPK-UNI Gehäuse für Innenstation Videoeinsatz UP	3000901	70
ELCOM.BVF-560 Designblenden	18326...	70
Optionales Zubehör		
TKV-260 Tischkonsole für BVF-260/560	2301260	73

Farbe	VPE	PrGr	Preis	Best.Nr.
schwarz matt	1	E020	836,99 €/St	1835600



ELCOM.BVF-560 Aufputzgehäuse

Abmessungen AP-Gehäuse (B x H x T): 135 x 220 x 30 mm
 - Designblende ist nicht im Lieferumfang enthalten
 - Befestigungsdome aus Kunststoff

Passend zu	Best.Nr.	Seite
Verpflichtendes Zubehör zur Auswahl		
BVF-560/BE Innenstation Videoeinsatz EB 2DVideo	1835600	70

Farbe	VPE	PrGr	Preis	Best.Nr.
schwarz matt	1	E020	58,75 €/St	1832612
alu matt, lackiert	1	E020	58,75 €/St	1832611

1832612



ELCOM.BVF-560 Unterputzgehäuse

Abmessungen UP-Gehäuse (B x H x T): 125 x 195 x 55 mm
 Gehäuse: aus Kunststoff mit Hohlwand-Winkelverschraubung
 - Designblende ist nicht im Lieferumfang enthalten
 - Befestigungsdome aus Kunststoff
 - Leitungseinführungen seitlich und rückseitig

Passend zu	Best.Nr.	Seite
Verpflichtendes Zubehör zur Auswahl		
BVF-560/BE Innenstation Videoeinsatz EB 2DVideo	1835600	70

Farbe	VPE	PrGr	Preis	Best.Nr.
schwarz	1	E020	38,79 €/St	3000901

3000901

ELCOM.BVF-560 Designblenden eckig

Abmessungen Designblende (B x H x T): 135 x 220 x 4 mm

Farbe	VPE	PrGr	Preis	Best.Nr.
Glas weiß/Alu matt, Aluminium eloxiert	1	E020	154,93 €/St	1832623
Glas schwarz/Alu matt, Aluminium eloxiert	1	E020	154,93 €/St	1832622



1832623

2Draht

ELCOM.BVF-560 Designblenden abgerundete Ecken

Abmessungen Designblende (B x H x T): 135 x 220 x 4 mm

Farbe	VPE	PrGr	Preis	Best.Nr.
Glas weiß/Alu matt, Aluminium eloxiert	1	E020	154,93 €/St	1832643
Glas schwarz/Alu matt, Aluminium eloxiert	1	E020	154,93 €/St	1832642

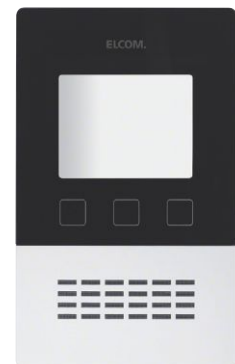

1832642

ELCOM.BVF-560 Vollglas-Designblenden abgerundete Ecken

Abmessungen Designblende (B x H x T): 135 x 220 x 4 mm

Farbe	VPE	PrGr	Preis	Best.Nr.
Glas weiß	1	E020	186,68 €/St	1832663
Glas alu	1	E020	186,68 €/St	1832669
Glas schwarz	1	E020	186,68 €/St	1832662



1832663

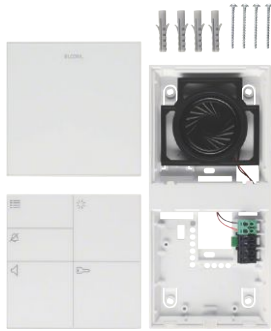

1715103



ELCOM.BFT-510 Audio Innenstationen

Abmessungen (B x H x T): 96 x 196 x 20 mm
 Betriebstemperatur: 5 ... 40 °C
 Betriebsspannung über Bus: 24 V DC

- Tasten für Rufen; Sprechen, Türöffner, Rufabstellung, Licht und Menü-Navigation
- 16 Rufmelodien
- Tür-, Etagen- und Internruf Rufzonenzuordnung
- Abstellaste für Rufzon, mit Status-LED
- Lautstärke für Rufzonmelodie und Bedientastentone stufenweise einstellbar
- Mikrofon-Empfindlichkeit stufenweise einstellbar
- Voll duplex-Freisprechbetrieb
- akustische und optische Rufsignalisierung
- automatische Gesprächsabschaltung nach 3 Minuten
- Anklopfen bei aktivem Gespräch
- Parallelbetrieb von bis zu 3 Innenstationen
- Etagen-Rufweiterleitung an gleich adressierte Innenstationen

- 2 vorkonfigurierte Internrufziele
- manuelle Tür- Ein-/Umschaltung
- Parallelruf zu Rufzonen-Teilnehmeradresse 0
- Mithörsperre
- Gerätekonfiguration über DIP-Schalter sperrbar
- Tastensperre für Reinigungsmodus
- Anschluss für Etagenruftaster
- Anschluss für optionales Zusatzspeisung
- Anschluss für optionales Rufrelais
- 2Draht oder i2Audio Busanschluss
- Drehfix Codierschalter (Ein-Mann-Inbetriebnahme)

Passend zu	Best.Nr.	Seite
Optionales Zubehör		
RSR-210 Rufrelais für Innenstation Audio	1901810	73
BFT-210/510 EB i2Audio/2DVideo		
TKU-UNI Tischkonsole für BVF/BFT-210/240/510/540	2301300	73

Farbe	VPE	PrGr	Preis	Best.Nr.
verkehrsweiß glänzend	1	E020	70,43 €/St	1715103
schwarz glänzend	1	E020	70,43 €/St	1715102

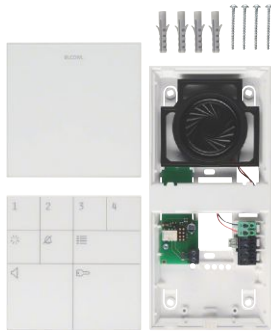

1715403



ELCOM.BFT-540 Audio Innenstationen, Komfort-Version

Abmessungen (B x H x T): 96 x 196 x 20 mm
 Betriebstemperatur: 5 ... 40 °C
 Betriebsspannung über Bus: 24 V DC

- Tasten für Rufen; Sprechen, Türöffner, Rufabstellung, Licht, Menü-Navigation und Sonderfunktionen
- 16 Rufmelodien
- Tür-, Etagen- und Internruf Rufzonenzuordnung
- Abstellaste für Rufzon, mit Status-LED
- Lautstärke für Rufzonmelodie und Bedientastentone stufenweise einstellbar
- Mikrofon-Empfindlichkeit stufenweise einstellbar
- akustische und optische Rufsignalisierung
- automatische Gesprächsabschaltung nach 3 Minuten
- Anklopfen bei aktivem Gespräch
- Parallelbetrieb von bis zu 3 Innenstationen
- Etagen-Rufweiterleitung an gleich adressierte Innenstationen
- Türöffner Automatik (Portamat)
- Etagen-Türöffner-Automatik
- Etagen-Türöffner-Automatik über integriertes Relais
- Türöffner direkt

- i2Audio Relais
- internes Relais an den Klemmen KK
- 4 Internrufziele konfigurierbar
- Internaufschaltung
- Parallelruf zu Rufzonen-Teilnehmeradresse 0
- 4 Tasten für Sonderfunktionen konfigurierbar
- manuelle Tür- Ein-/Umschaltung
- konfigurierbare Parallelruf Sonderfunktion
- Mithörsperre
- Gerätekonfiguration über DIP-Schalter sperrbar
- Tastensperre für Reinigungsmodus
- Anschluss für Etagenruftaster
- Anschluss für integrierten Relaiskontakt 24 V/1 A
- Anschluss für optionales Zusatzspeisung
- 2Draht oder i2Audio Busanschluss
- Drehfix Codierschalter (Ein-Mann-Inbetriebnahme)

Passend zu	Best.Nr.	Seite
Optionales Zubehör		
TKU-UNI Tischkonsole für BVF/BFT-210/240/510/540	2301300	73

Farbe	VPE	PrGr	Preis	Best.Nr.
verkehrsweiß glänzend	1	E020	122,03 €/St	1715403
schwarz glänzend	1	E020	122,03 €/St	1715402

Tischkonsole für ELCOM.TOUCH und ELCOM.FON

Länge Anschlusskabel: 3 m - Videoverteiler/Abzweiger erforderlich!
 - Winkelkonstruktion mit Gummifüßen
 - flexibles Anschlusskabel mit RJ45-Stecker

Bezeichnung	Farbe	VPE	PrGr	Preis	Best.Nr.
Tischkonsole Innenstation TOUCH AUDIO	anthrazit matt	1	E100	92,16 €/St	★ REH002Y
Tischkonsole Innenstation TOUCH VIDEO	anthrazit matt	1	E100	112,64 €/St	★ REH003Y



REH002Y

Tischkonsole für ELCOM.BFT/BVF-510/540

Länge Anschlusskabel: 3 m **Passend zu** **Optionales Zubehör** **Best.Nr.** **Seite**

- hochwertige Glas-/Edelstahl-Kombination
- Winkelkonstruktion mit Gummifüßen
- flexibles Anschlusskabel mit RJ45-Stecker
- Innenstation
- Geeignet für die Innenstationen Video oder Audio BFT/BVF-510/540.
- Achtung!
Es ist ein Videoverteiler/Abzweiger erforderlich.

BFT-210	17121...	146
BFT-240	17124...	146
BFT-510	17151...	72
BFT-540	17154...	72
BVF-210	18321...	237



2301300

Bezeichnung	VPE	PrGr	Preis	Best.Nr.
TKU-UNI Tischkonsole Universal Edel/Glas	1	E020	131,44 €/St	2301300

Tischkonsole für ELCOM.BVF-560

Länge Anschlusskabel: 3 m **Passend zu** **Optionales Zubehör** **Best.Nr.** **Seite**

- hochwertige Glas-/Edelstahl-Kombination
- Befestigungsmimik mit Abstandsrohr auf Grundplatte mit Gummifüßen
- flexibles Anschlusskabel mit RJ45-Stecker
- für den Einsatz im Bürobereich
- Geeignet für die Innenstationen Video BVF-560.
- Achtung!
Es ist ein Videoverteiler/Abzweiger erforderlich.

BVF-560	1832...	71
Videoverteiler/Abzweiger 2Draht REG	RED611Y	79
Videoverteiler/Abzweiger 2Draht UP	RED621Y	78



2301260

Bezeichnung	VPE	PrGr	Preis	Best.Nr.
TKV-260 Tischkonsole für BVF-260/560	1	E020	143,24 €/St	2301260

Rufschaltrelais für ELCOM.BFT

Abmessungen (B x H x T): 28 x 70 x 15 mm **Passend zu** **Best.Nr.** **Seite**
 Montageart: Einbauinstallation **Optionales Zubehör**
 Betriebstemperatur: -20 ... 60 °C
 Anschluss: potenzialfreier Relais-Schaltkontakt

BFT-510	1715..	72
BFT-210	171210...	146

- für den Einbau in die Innenstation Audio BFT-510

Bezeichnung	VPE	PrGr	Preis	Best.Nr.
RSR-210 Rufrelais für BFT-210/510 EB	1	E020	38,79 €/St	1901810



1901810

System-Komponenten

2Draht Technik

Rufen, Sehen, Sprechen, Öffnen über zwei Drähte für eine einfache und schnelle Installation. Perfekt für Neuanlagen und Modernisierung. Die 2Draht Technik ist eine konsequente Weiterentwicklung der bewährten i2Audio/6Draht-Video-Technik.

2Draht

Neben den Funktionen Rufen, Sprechen und Türöffnen erfolgt damit auch die Übertragung des Videosignals über die beiden Adern der Busleitung. Komponenten aus der i2Audio-Technik wie z.B. ein Telefon-Gateway, lassen sich problemlos über die Anschlüsse a/b an der neuen Bus-Strangversorgung RED011Y oder über einen Audio-Auskoppler RED311Y / RED321Y integrieren.

Videotechnik und Abschluss

Bei der 2Draht-Türkommunikation erfolgt die Übertragung des Videosignals hochfrequent über die Busleitung. Um Reflektionen und Störungen zu vermeiden, ist es erforderlich, die Busleitung im letzten Gerät eines Stranges durch Stecken eines Abschlusswiderstands abzuschließen. Zur Aufteilung oder Abzweigung der Busleitung sind Videoverteiler vorzusehen. Nicht belegte Anschlüsse am Videoverteiler müssen ebenfalls abgeschlossen sein. Das Videosignal wird aufgrund von Leitungsverlusten und durch die verwendeten Videoverteiler gedämpft. Die maximal zulässige Dämpfung zwischen Kamera und der entferntesten Innenstation beträgt 40dB. Die Gesamtdämpfung ergibt sich aus der Addition aller Verteiler- und Leitungsdämpfungen.

Vorteile

- Eine Systeminfrastruktur für Audio und Video
- Wenig Verdrahtungsaufwand (nur 2 Drähte) egal, ob Audio oder Video
- Einfache Bus-Verdrahtung (verpolungssicher)
- Zukunftssicherheit durch permanente Weiterentwicklung und Ausbau
- Einfache Adressierung durch drehfix® Codierschalter
- Einfache Nachrüstung
- kompakte Bauweise durch Kamera-Türlautsprecher-Kombination

Durchgangsinstallation

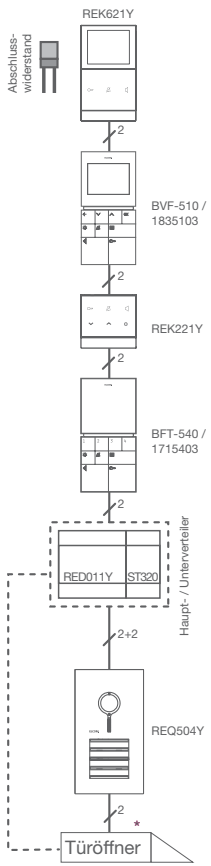

*) Anschluss des Türöffners wahlweise
 - im Verteiler am integrierten Relais der neuen Bus-Strangversorgung oder
 - am integrierten Relais der Außenstation

Sterninstallation

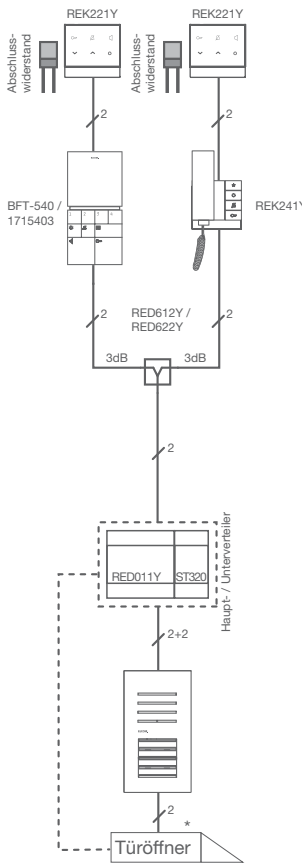

Stichinstallation

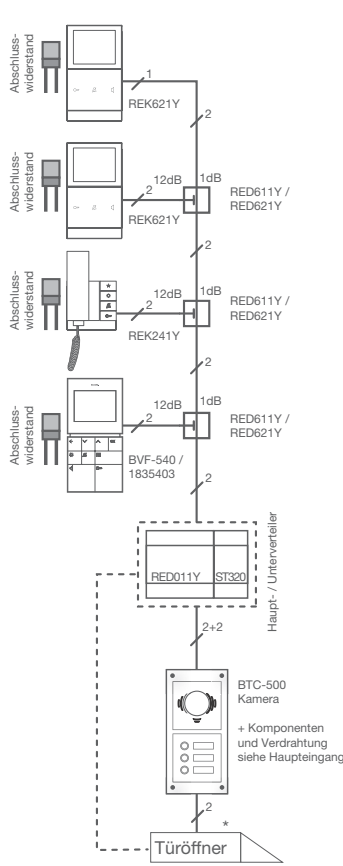

Grundsaltungen

Reihenverdrahtung

Bei der Reihenverdrahtung erfolgt die Installation der Außenstation über die eingeschleifte Strangversorgung RED011Y zur ersten Innenstation, von der ersten zur zweiten, von der zweiten zur dritten und so weiter. In der letzten Innenstation muss der Strang durch Stecken des Abschlusswiderstands abgeschlossen werden. Zur Versorgung des Türöffners und der Kameraheizung werden zwei weitere Adern vom Haupt-/Unterverteiler zur Außenstation benötigt.

Sterninstallation

Für eine Sternverdrahtung erfolgt die Aufteilung des Videosignals mittels eines Videoverters. Die abgehenden Busleitungen können bei Bedarf wieder von Innenstation zu Innenstation durchgeschleift werden. In der jeweils letzten Innenstation des Strangs ist ein Abschlusswiderstand anzuklemmen.

Stichinstallation

Sind Stichleitungen und Abzweigungen vorhanden, sind dort ebenfalls Videoverters einzusetzen.

Stichinstallation ohne Verteiler/ Abzweiger

Bei ausreichender Adernzahl und paarweise verdrehten Kabeln kann die Busleitung von der Klemmstelle aus über die Innengeräte durchgeschleift werden. Hierbei ist zu beachten, dass das eingehende Aderpaar und das ausgehende Aderpaar direkt am Gerät verbunden wird.

Dies ist eine schematische Funktionsdarstellung. Bitte ziehen Sie für Planung und Installation unser Gesamt-Systemhandbuch zurate.



RED011Y



IP20

Strangversorgung

Breite Reiheneinbaugerät (REG):	6 TE	- Zur Versorgung des 2Draht-Systems
Innenstationen je Strangversorgung:	max. 32	- Integrierter Audio-Auskoppler
Betriebstemperatur:	-5 ... 45 °C	- Überlast- und Überhitzungs-Schutz
Leistungsaufnahme:	≈ 4,1 W	- potenzialfreier Türöffner- und Licht-Schaltkontakt
Betriebsspannung:	230 V AC	- Zusatzspeisungs-Ausgang für Buskomponenten
Ausgangsspannung:	22 ... 26 V DC	- mit Potenzialausgleich-Anschluss
Schaltspannung Türöffnerkontakt:	max. 24 V	
Schaltspannung Beleuchtung:	max. 230 V~	
Schaltstrom Beleuchtung:	max. 16 A	
Kontakt Mindestlast:	ca. 15 W	
Licht Einschaltzeit:	1 s ... 5 min	
Schaltstrom Türöffnerkontakt:	max. 2 A	
Türöffner Entriegelungszeit:	1 ... 10 s	
Leitungslänge zur Innenstation:	max. 150 m	
Leitungslänge zur Außenstation:	max. 100 m	
230 V Glüh- und Halogenlampen:	2300 W	
230 V LED-Lampen:	440 W	
Kompaktleuchtstofflampen mit EVG:	22 x 20 W	
Leuchtstofflampen unkompensiert:	1100 W	
Leuchtstofflampen mit EVG:	1000 W	
Leuchtstofflampen duo-Schaltung:	1000 W	

Bezeichnung	VPE	PrGr	Preis	Best.Nr.
Bus Strangversorgung mit Relais REG	1	E100	173,40 €/St	RED011Y

Sicherheitstransformator

Breite Reiheneinbaugerät (REG):	2 TE	- Sicherheitstransformator mit PTC Sicherung
Betriebstemperatur:	10 bis 25 °C	
Leistungsaufnahme:	18 VA	
Bemessungsbetriebsspannung Ue:	230 V	
Ausgangsspannung:	12 V	
Anschlussquerschnitt bei flexiblem Leiter:	4mm ²	
Anschlussquerschnitt bei starrem Leiter:	6mm ²	
Leitungslänge zum Türöffner 0,5 A:	max. 100 m	
Leitungslänge zum Türöffner 1 A:	max. 50 m	



ST320

Bezeichnung	VPE	PrGr	Preis	Best.Nr.
Sicherheitstrafo 230V/12V 18VA 2PLE	1	H410	59,40 €/St	ST320

Access Gate

Breite Reiheneinbaugerät (REG):	6 TE	- mit 2 USB-Buchsen Typ A
Betriebstemperatur:	-5 ... 45 °C	- Bildspeicherfunktion, protokolliert Besucher zur Anzeige auf Touch Innenstation Video Komfort und IP-Endgeräten
Betriebsspannung:	21,6 ... 33 V= oder 48 V= Power over Ethernet PoE gemäß IEEE802.3	- Kompatibel mit Web-Browsern ab Internet Explorer 11, Chrome 32, Firefox 27 und Edge 20
Montageart:	Reiheneinbau	- App für IOS ab Version 7.1 und Android ab Version 4.1 kostenlos im jeweiligen App-Store downloadbar.



TJA510

Passend zu	Best.Nr.	Seite
Optionales Zubehör		
Spannungsversorgung 24 V DC 1A	TGA200	77
PoE-Switch mit 4xPoE + 4x1Gbit/s ports	TN530	77

IK04 IP20

Bezeichnung	VPE	PrGr	Preis	Best.Nr.
2Draht/IP Gateway REG mit Bildspeicher	1	H560	540,00 €/St	TJA510

PoE-Switch

Breite Reiheneinbaugerät (REG):	8 TE	- mit 45° Schrägauslass
Betriebsspannung:	48 V DC	- mit QuickConnect Steckklemmen
Betriebstemperatur:	-5°C...45°C	- Versorgung über TGF120. Bei Einsatz mehrerer TN530 benötigt jedes Gerät seine eigene Spannungsversorgung TGF120
- Ethernet Switch für den Aufbau von Netzwerk-Installationen für Heim- und Büro-Netzwerke		- Power over Ethernet (PoE) nach Norm IEEE 802.3af
- mit Power-LED, 4 orangenen Status-LEDs für PoE und 8 grünen LEDs für Datenverkehr		
- 8 Gigabit-Ethernet fähige Ports, davon 4 mit PoE-Speisung zur Versorgung weiterer Netzwerkgeräte		
- mit 8 RJ45-Buchsen: 6 frontseitig und 2 unten		



TN530

Passend zu	Best.Nr.	Seite
Verpflichtendes Zubehör		
Spannungsversorgung für PoE-Switch	TGF120	77

Bezeichnung	VPE	PrGr	Preis	Best.Nr.
PoE-Switch mit 4xPoE + 4x1Gbit/s ports	1	H550	256,30 €/St	TN530

Spannungsversorgung für PoE-Switch

Breite Reiheneinbaugerät (REG):	5 TE	- zur Spannungsversorgung des PoE-Switch TN530
Betriebsspannung:	100 ... 240 V~	- mit grüner LED zur Anzeige der Spannungsversorgung
Frequenz:	50/60 Hz	- mit elektronischem Kurzschluss- und Überlastschutz
Ausgangsspannung:	48 V=	- mit Schraubklemmen
Ausgangsstrom:	max. 2 A	
Leistungsaufnahme (Standby):	< 0,9 W	
Betriebstemperatur:	-5 ... 45 °C	
Leiterquerschnitt (flexibel):	0,75 ... 2,5 mm ²	
Leiterquerschnitt (starr):	0,75 ... 2,5 mm ²	



TGF120

Bezeichnung	VPE	PrGr	Preis	Best.Nr.
Spannungsversorg. für PoE-Switch, 2A/48V	1	H550	118,60 €/St	TGF120

Spannungsversorgung, 24 V DC, 1 A

Breite Reiheneinbaugerät (REG):	4 TE	- mit QuickConnect Steckklemmen
Betriebsspannung:	230 V AC	- zur Erzeugung der erforderlichen Hilfsspannung
Frequenz:	50/60 Hz	- Spannungsversorgung: 230 V AC/50 Hz auf quickconnect Klemmen
Ausgangsspannung:	24 V DC	- Anzahl Ausgänge: 2
Ausgangsstrom:	max. 1 A	- Ausgangsspannung: 24 V DC, 1 A (total)
Stromaufnahme:	< 150 mA	- Zur Versorgung von folgenden Hager KNX Produkten: TJA450, TG053A, TXE530, TH210, TYF120, alle Touch Panels
Betriebstemperatur:	0 ... 45 °C	
Leiterquerschnitt (flexibel):	0,75 ... 2,5 mm ²	
Leiterquerschnitt (starr):	0,75 ... 2,5 mm ²	



TGA200

Bezeichnung	VPE	PrGr	Preis	Best.Nr.
Spannungsversorgung, 24 V DC, 1 A	1	H500	151,66 €/St	TGA200



RED622Y

IP20

Videoverteiler Unterputz

Montageart:
Betriebstemperatur:

Unterputz
5 ... 40 °C

- Aufteilung von Einzelsträngen
- zum Verteilen der ankommenden Busleitung auf die abgehenden
- zur Einkopplung der ankommenden Busleitungen in die abgehende
- nicht beschaltete Klemmen sind mit Terminator abzuschließen

Bezeichnung	Abmessungen (B x H x T)	VPE	PrGr	Preis	Best.Nr.
Videoverteiler 2-fach 2Draht UP	42 x 51 x 16 mm	1	E100	52,46 €/St	RED622Y
Videoverteiler 4-fach 2Draht UP	42 x 51 x 16 mm	1	E100	97,47 €/St	RED624Y



RED612Y



IP20

Videoverteiler REG 2-fach

Breite Reiheneinbaugerät (REG):
Betriebstemperatur:

1 TE
5 ... 40 °C

- Aufteilung von Einzelsträngen
- zum Verteilen der ankommenden Busleitung auf die abgehenden
- zur Einkopplung der ankommenden Busleitungen in die abgehende
- nicht beschaltete Klemmen sind mit Terminator abzuschließen

Bezeichnung	VPE	PrGr	Preis	Best.Nr.
Videoverteiler 2-fach 2Draht REG	1	E100	52,46 €/St	RED612Y



RED614Y



IP20

Videoverteiler REG 4-fach

Breite Reiheneinbaugerät (REG):
Betriebstemperatur:

2 TE
5 ... 40 °C

- Aufteilung von Einzelsträngen
- zum Verteilen der ankommenden Busleitung auf die abgehenden
- zur Einkopplung der ankommenden Busleitungen in die abgehende
- nicht beschaltete Klemmen sind mit Terminator abzuschließen
- 2Draht, für Video-Außenstationen
- 2Draht, für Video-Innenstationen

Bezeichnung	VPE	PrGr	Preis	Best.Nr.
Videoverteiler 4-fach 2Draht REG	1	E100	97,47 €/St	RED614Y



RED621Y



IP20

Videoverteiler/Abzweiger Unterputz

Abmessungen (B x H x T):
Montageart:
Betriebstemperatur:

42 x 51 x 16 mm
Unterputz
5 ... 40 °C

Videoverteiler/Abzweiger zum Abzweigen einer Stichleitung aus der Video-Busleitung. Alternativ zur Einkopplung einer (Etagen-) Außenstation.

- Abzweigen einer Stichleitung
- zum Abzweigen der Busleitung aus der durchgehenden Busleitung
- nicht beschaltete Klemmen sind mit Terminator abzuschließen

Bezeichnung	VPE	PrGr	Preis	Best.Nr.
Videoverteiler/Abzweiger 2Draht UP	1	E100	52,46 €/St	RED621Y

Videoverteiler/Abzweiger REG

Breite Reiheneinbaugerät (REG):
Betriebstemperatur:

1 TE
5 ... 40 °C

- Abzweigen einer Stichleitung
- zum Abzweigen der Busleitung aus der durchgehenden Busleitung
- nicht beschaltete Klemmen sind mit Terminator abzuschließen

Videoverteiler/Abzweiger zum Abzweigen einer Stichleitung aus der Video-Busleitung. Alternativ zur Einkopplung einer (Etagen-) Außenstation.

Bezeichnung	VPE	PrGr	Preis	Best.Nr.
Videoverteiler/Abzweiger 2Draht REG	1	E100	52,46 €/St	RED611Y



RED611Y



IP20

Auskoppler für i2Audio Unterputz

Abmessungen (B x H x T):
Montageart:
Betriebstemperatur:

42 x 51 x 16 mm
Unterputz
5 ... 40 °C

- Busleitung 1x ankommend, 1x abgehend, 1x Audio abzweigend
- nicht beschaltete Klemmen sind mit Terminator abzuschließen

Zum Auskoppeln des i2-Audio-Bus aus dem 2Draht-System für den Betrieb von Audio-Komponenten. 2D-Video durchgeschleift.

Bezeichnung	VPE	PrGr	Preis	Best.Nr.
Audio-Auskoppler UP 2Draht	1	E100	33,08 €/St	RED321Y



RED321Y



IP20

Auskoppler für i2Audio REG

Breite Reiheneinbaugerät (REG):
Betriebstemperatur:

1 TE
5 ... 40 °C

- Busleitung 1x ankommend, 1x abgehend, 1x Audio abzweigend
- nicht beschaltete Klemmen sind mit Terminator abzuschließen

Zum Auskoppeln des i2-Audio-Bus aus dem 2Draht-System für den Betrieb von Audio-Komponenten. 2D-Video durchgeschleift.

Bezeichnung	VPE	PrGr	Preis	Best.Nr.
Audio-Auskoppler 2Draht REG	1	E100	33,08 €/St	RED311Y



RED311Y



IP20

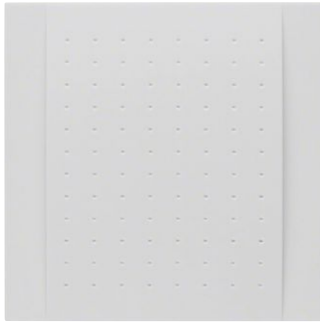

1701520



NSG-200 Zusatz-Signalgerät AP i2Audio

Farbe: verkehrsweiß matt
 Abmessungen (B x H x T): 129 x 129 x 33 mm
 Betriebsspannung über Bus: 17 ... 22 V DC
 Betriebstemperatur: 5 ... 40 °C

- 16 Ruftonmelodien, davon 6 Gongtöne
- Tür-, Etagen- und Internruf Ruftonzuordnung
- Lautstärke für Ruftonmelodie stufenlos einstellbar
- Etagenruf-Weiterleitung
- für Wandaufputz-Montage
- Drehfix Codierschalter (Ein-Mann-Inbetriebnahme)
- Hinweistext:
 Verwendung in 2D System nur in Verbindung mit Audioauskoppler oder bei Anschluss an a/b Klemme der Strangversorgung.

Passend zu	Best.Nr.	Seite
Verpflichtendes Zubehör zur Auswahl		
Audio-Auskoppler 2Draht REG	RED311Y	79
Audio-Auskoppler UP 2Draht	RED321Y	79

Bezeichnung	VPE	PrGr	Preis	Best.Nr.
NSG-200 Zusatz-Signalgerät AP i2Audio	1	E020	66,91 €/St	1701520



1901420

BTI-200 Telefongateway

Breite Reiheneinbaugerät (REG): 6 TE
 Montageart: Reiheneinbau
 Betriebsspannung über Bus: 17 ... 22 V DC
 Betriebstemperatur: -20 ... 60 °C

- Anschaltung an analoger Telefonanlagen-Schnittstelle
- Rufvariante mit 2 möglichen Zielrufnummern je Teilnehmer
- bis zu 256 verschiedene Teilnehmer/Rufziele programmierbar
- konfigurierbare Rufdauer
- automatische Gesprächsabschaltung nach konfigurierter Zeit
- Parallelbetrieb mit bis zu 2 Innenstationen
- unterstützt i2BUS Tür-, Intern- oder Etagenrufe
- integrierte Sprachansagen zur Unterscheidung der Rufart
- Steuern von Gesprächsannahme und Gesprächsende
- Schalten von Türöffner und Licht (Treppenhauslicht-Zeitschalter)
- Schalten von bis zu 4 Schaltrelais
- Schalten von Tür- und Kameraumschaltung
- Direktwahl und Steuern von bis zu 8 Außenstationen und deren Türöffner
- Steuern der Schaltfunktionen per MFV-Nachwahl
- Steuercode für Türöffnung, Gesprächsannahme und Gesprächsende einstellbar
- Türfilter-Funktion für Zuordnung Interface zu bestimmter Tür
- 8 individuell konfigurierbare Sprachansagen zur Türunterscheidung

- individuell konfigurierbare Rufart-, Hinweis- und Systemansagen
- Rufvarianten 1, 2 oder Kettenruf einstellbar
- Rufvarianten-Umschaltung per Sprachmenü, Displayeingabe oder PC-Software
- Internrufe zu i2-Bus Innenstationen
- Mithörsperre
- Anrufe an Tür abweisen
- Aufruf des Sprachmenüs mit konfigurierbarer PIN-Abfrage einstellbar
- Ruf- und Sprechdauer individuell für jede Rufart einstellbar
- Geräte-Konfiguration und Datensicherung über MS Windows PC mit BTI-Term Software
- Geräte-Konfiguration über integriertes zweizeiliges Display mittels Microtaster
- Menüsprache in Englisch und Deutsch
- Verarbeitet Ansage-Soundfiles im WAV-Format bis 8 Sekunden Länge
- Hinweistext:
 Verwendung in 2D System nur in Verbindung mit Audioauskoppler oder bei Anschluss an a/b Klemme der Strangversorgung.

Passend zu	Best.Nr.	Seite
Optionales Zubehör		
Audio-Auskoppler 2Draht REG	RED311Y	79
Audio-Auskoppler UP 2Draht	RED321Y	79

Bezeichnung	VPE	PrGr	Preis	Best.Nr.
BTI-200 TK-Schnittstelle REG i2Audio	1	E020	326,29 €/St	1901420



1702120



ELA-100 Türlautsprecher EB i2 Audio

Abmessungen (B x H x T): 75 x 99 x 27 mm
 Türöffnerkontakt potenzialfrei: max. 24V/1A
 Montageart: Einbauinstallation

- Lautsprecher-Lautstärke einstellbar
- Mikrofon-Empfindlichkeit einstellbar
- Geräte-Einstellungen über Drehregler und DIP-Schalter
- Hinweistext:
 Verwendung in 2D System nur in Verbindung mit Audioauskoppler oder bei Anschluss an a/b Klemme der Strangversorgung.

Passend zu	Best.Nr.	Seite
verpflichtendes Zubehör		
Tastenexpander BTE-116	1703116	82

Bezeichnung	VPE	PrGr	Preis	Best.Nr.
ELA-100 Türlautsprecher EB i2Audio	1	E020	122,03 €/St	1702120

BSR-140 Schaltrelais 1-fach REG i2Audio

Breite Reiheneinbaugerät (REG): 2 TE
 Betriebsspannung über Bus: 22 ... 26 V DC
 Wechslerkontakt Schaltspannung: max. 24 V
 Wechslerkontakt Schaltstrom: max. 1 A
 Betriebstemperatur: 5 ... 40 °C

- Ansteuern durch Licht-, Türöffner- und Komforttasten der Innenstationen
- Tasten eines Türöffners
- Tasten zur Stromstossschalter oder Treppenhauslicht Zeitschalter Ansteuerung
- potenzialfreier Tastereingang zur Übertragung eines Türöffner- oder Lichtbefehls über den Bus
- Drehfix Codierschalter (Ein-Mann-Inbetriebnahme)
- potenzialfreier Relais-Schaltkontakt (Wechsler)
- Ansteuerung über ein BSR/ BER-140 Schaltrelais im Funktionsrelais Modus
- Hinweistext:
 Verwendung in 2D System nur in Verbindung mit Audioauskoppler oder bei Anschluss an a/b Klemme der Strangversorgung.



1901150



Bezeichnung	VPE	PrGr	Preis	Best.Nr.
BSR-140 Schaltrelais 1fach mit Eingang REG i2Audio	1	E020	109,21 €/St	1901150

BSR-200 Schaltrelais 2-fach REG i2Audio

Breite Reiheneinbaugerät (REG): 3 TE
 Betriebsspannung über Bus: 22 ... 26 V DC
 Schließerkontakt Schaltspannung: max. 24 V
 Schließerkontakt Schaltstrom: max. 1 A
 Betriebstemperatur: 5 ... 40 °C

- Tasten eines Türöffners
- Tasten zur Stromstossschalter oder Treppenhauslicht Zeitschalter Ansteuerung
- Ansteuern durch Licht-, Türöffner- und Komforttasten der Innenstationen
- Drehfix Codierschalter (Ein-Mann-Inbetriebnahme)
- zwei potenzialfreie Relais-Schaltkontakte (Schließer)
- Hinweistext:
 Verwendung in 2D System nur in Verbindung mit Audioauskoppler oder bei Anschluss an a/b Klemme der Strangversorgung.



1901130



Bezeichnung	VPE	PrGr	Preis	Best.Nr.
BSR-200 Schaltrelais 2fach REG i2Audio	1	E020	109,21 €/St	1901130

Schaltrelais

Betriebsspannung über Bus: 22 ... 26 V DC
 Schließerkontakt Schaltspannung: max. 24 V
 Schließerkontakt Schaltstrom: max. 1 A
 Montageart: Unterputz
 Betriebstemperatur: 5 ... 40 °C

- Ansteuern durch Licht-, Türöffner- und Komforttasten der Innenstationen
- Tasten eines Türöffners
- Tasten zur Stromstossschalter oder Treppenhauslicht Zeitschalter Ansteuerung
- potenzialfreier Tastereingang zur Übertragung eines Türöffner-, Licht- oder Etagenrufbefehls über den Bus
- Drehfix Codierschalter (Ein-Mann-Inbetriebnahme)
- potenzialfreier Relais-Schaltkontakt (Schließer)
- Ansteuerung durch Audio- und/oder Video-Türrufe
- Ansteuerung über ein RED114Y Schaltrelais im Funktionsrelais Modus
- Ansteuerung über ein BER/ BSR-140 Schaltrelais im Funktionsrelais Modus

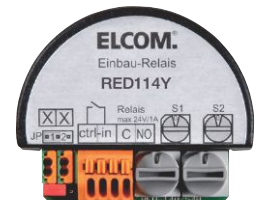

RED114Y



Bezeichnung	Abmessungen (B x H x T)	VPE	PrGr	Preis	Best.Nr.
Schaltrelais 2Draht UP	42 x 51 x 16 mm	1	E100	125,61 €/St	RED114Y

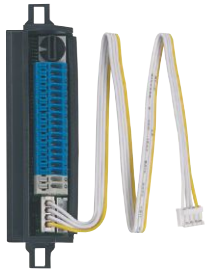

1703116



BTE-116 Taster-Expander

Abmessungen (B x H x T): 24 x 75 x 19 mm
 Länge Anschlusskabel: ≈ 30 cm
 Montageart: zum Einbau in Außenstation

- Drehfix Codierschalter Einstellung und Tasteranschluss ergibt die zu rufende Innenstations-Adresse
- bis zu 16 Ruf-taster anschließbar
- serielle Verbindung zu Tür-lautsprecher/Kamera
- serielle Verbindung zu weiterem Tastenexpander
- steckbares Verbindungskabel, 300 mm lang (im Lieferumfang)
- bis zu 16 Tastenexpander kaskadierbar
- Drehfix Codierschalter (Ein-Mann-Inbetriebnahme)

Passend zu	Best.Nr.	Seite
Verpflichtendes Zubehör zur Auswahl		
KVM Unterputz-Klingelplatten	5206...	255
KVM Unterputz-Klingelplatten	5208...	255
KVM Unterputz-Klingelplatten	5210...	255
KVM Unterputz-Klingelplatten	5212...	255
TVG-1/1 Außenstation für Tür-lautsprecher 1/1 Rund-taster UP	1101180	209

Bezeichnung	VPE	PrGr	Preis	Best.Nr.
BTE-116 Taster-Expander bis 16 Teilnehmer EB	1	E020	39,92 €/St	1703116



REH312Y



Ruf-taster Anschlussmodul EB mit Halterung

Abmessungen (B x H x T): 88 x 52 x 25 mm
 Montageart: zum Einbau in Außenstation
 Anzahl der Klingel-tasten: 16

- Automatische Adressierung durch Tasteranschluss und Moduladresse (Anschlussreihenfolge)
- Abfrage des Ruf-taster-Status
- bis zu 16 Ruf-taster anschließbar
- serielle Verbindung zu Audio/Video-modul der Außenstation
- serielle Verbindung zu weiterem Ruf-taster Anschlussmodul
- bis zu 16 Tastenexpander kaskadierbar
- Zum Anschluss von mechanischen Ruf-tastern an Kommunikationselemente REN610Y/REN410Y

Bezeichnung	VPE	PrGr	Preis	Best.Nr.
Ruf-taster Anschlussmodul mit Halterung EB	1	E100	49,15 €/St ★	REH312Y



REE500Y



Stab-Außenkameras

Kameraauflösung: 320000 px
 Kamera Verstellbereich horizontal/vertikal: ± 90 °
 Kamera Lichtempfindlichkeit F2.0: 0,2 lx
 Abmessungen (B x H x T): 108 x 148 x 68 mm
 Farbe: Edelstahl, Metall gebürstet
 Betriebsspannung über Bus: 19 ... 25 V DC
 Montageart: für Wand- und Deckenmontage

- Kameraverstellung durch Kugelgelenk mit Feststellschraube
- Sockelgehäuse aus gebürstetem Edelstahl
- Kamerastab aus gebürstetem Edelstahl
- Geräte-Konfiguration über DIP-Schalter
- Drehfix Codierschalter (Ein-Mann-Inbetriebnahme)
- Achtung!
 Kamera nicht auf direkte Lichtquellen/Sonneneinstrahlung, starken Kontrast oder stark reflektierenden Hintergrund ausrichten.

Bezeichnung	Öffnungswinkel horizontal	Öffnungswinkel vertikal	VPE	PrGr	Preis	Best.Nr.
Stabkamera AP 2D-Video	74 °	55 °	1	E200	772,13 €/St	REE500Y
Tele-Stabkamera AP 2Draht	21 °	16 °	1	E200	772,13 €/St	REE501Y

Einbaukamera mit Türlautsprecher

Kameraauflösung: 320000 px
 Kamera Verstellbereich horizontal/vertikal: 47 °
 Kamera Öffnungswinkel horizontal: 80 °
 Kamera Öffnungswinkel vertikal: 60 °
 Kamera Lichtempfindlichkeit F2.0: 0,1 lx
 Abmessungen (B x H x T): 100 x 100 x 50 mm
 Kamerakuppel Ø: 48 mm
 Farbe: transparent/schwarz matt
 Türöffnerkontakt potenzialfrei: max. 24V/1A
 Betriebsspannung über Bus: 19 ... 25 V DC
 Montageart: zum Einbau in Außenstationen und Briefkastenanlagen

- Sprachwaagen-Steuerung
- Rückkopplungsunterdrückung
- potenzialfreier Relais-Schaltkontakt
- für Lichttaster zur Steuerung von Lichtautomat/Bus Schaltrelais
- für BTE-116 Tastenexpander
- LED-Anzeige für abgehenden Ruf
- Achtung!
 Kamera nicht auf direkte Lichtquellen/Sonneneinstrahlung, starken Kontrast oder stark reflektierenden Hintergrund ausrichten.



1816500

- Kameraverstellung durch frontseitig zugängliche Feststellschraube
- automatisch geregelte Kameraheizung
- integrierte Infrarotbeleuchtung
- automatische Umschaltung von Farb- auf s/w-Betrieb bei Dunkelheit
- Geräte-Konfiguration über DIP-Schalter
- Türöffnen nur bei Verbindung oder jederzeit
- Quittierungstöne ein-/ausgeschaltet
- Ausgrenzung defekter Ruftaster
- Drehfix Codierschalter (Ein-Mann-Inbetriebnahme)
- Lautsprecher-Lautstärke einstellbar
- Mikrofon-Empfindlichkeit einstellbar

Passend zu
Verpflichtendes Zubehör
 Tastenexpander BTE-116
 passend zu allen ESTA und STABILA
 Außenstationen und Briefkästen

Best.Nr.	Seite
1703116	82



2Draht

Bezeichnung	VPE	PrGr	Preis	Best.Nr.
BTC-500 Kamera-Türlautsprecher EB 2D-Video	1	E020	726,51 €/St	1816500

Strangkoppler RED111Y

Der Strangkoppler RED111Y erweitert die 2Draht-Systemlösung auf bis zu 256 Teilnehmer bei bis zu 150 Haupttüren und erlaubt damit die Umsetzung hochkomplexer Anwendungen.

Skalierung der 2Draht-Systemtechnik

Der Leistungsumfang der 2Draht-Systemtechnik auf Einzelstrang-Basis ist auf maximal 32 Innenstationen begrenzt. Mit den Strangkopplern RED111Y lässt sich diese Installationsform im Rahmen einer Backbone-Infrastruktur multiplizieren. Die Strangkoppler RED111Y werden (Backbone) zwischen Eingangs- und Teilnehmer-Infrastruktur geschaltet und untereinander verbunden. Damit ändert sich am bisher gewohnten Installationsaufbau mit Stern-, Stich- und Reihenverdrahtung nichts. Die Skalierung der Anlage erfolgt durch die Verteilung von Eingangs- und Teilnehmer-Strängen auf bis zu 64 miteinander verbundene Strangkoppler.

Leitungslänge bis 550 m, 3 Gesprächswege im Backbone

Die Leitungslänge im Backbone zwischen erstem und letztem (dezentralem) Strangkoppler kann bis zu 300 m betragen. Zwischen Außenstation und Strangkoppler sind bis zu 100 m zulässig, zwischen Innenstation und Strangkoppler bis zu 150 m. So ist eine Leitungslänge von bis zu 550 m zwischen Außenstation und Innenstation realisierbar. Im Backbone selbst stehen bis zu 3 Gesprächswege für Gespräche zwischen den Strängen zur Verfügung, so sind zusätzlich gleichzeitige Gespräche zwischen Außenstation und Teilnehmer auf gleichem Koppler-Strang möglich. Somit lässt sich ein hohes Besucheraufkommen über mehrere Eingänge zuverlässig abdecken. Zusätzlich lassen sich mit dem Strangkoppler RED111Y Lichtsteuerung sowie eine manipulationssichere Türöffner-Ansteuerung realisieren.

Leistungsmerkmale

- Wirtschaftlich aufgrund reduzierter Komponentenanzahl
- Einfache Anlagenplanung und Inbetriebnahme
- Bis zu 256 Teilnehmer
- Bis zu 150 Haupttüren
- Bis zu 3 gleichzeitige Gesprächswege im Backbone
- Bis zu 550 m Leitungslänge



Funktionsschema

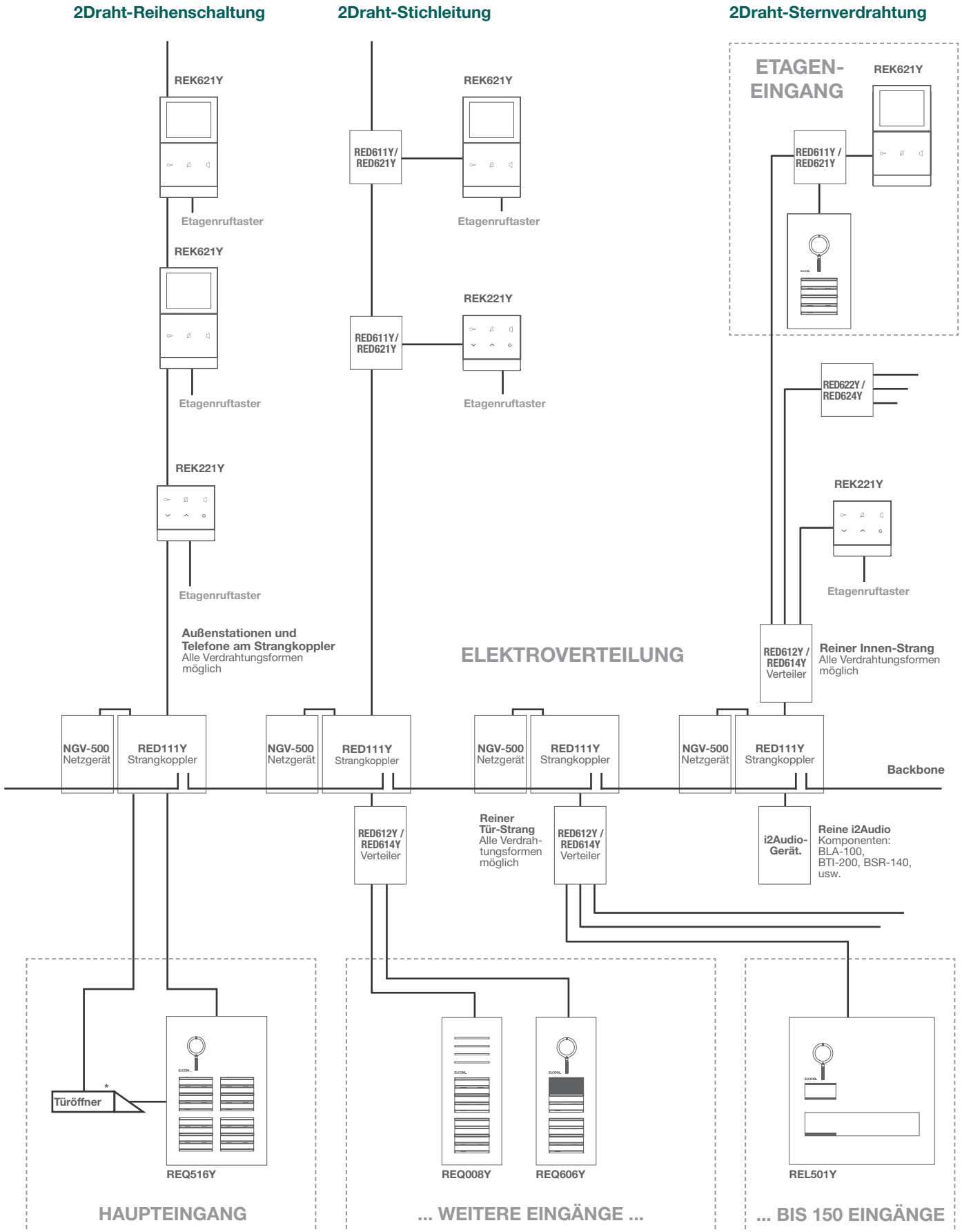

2Draht

*) Anschluss des Türöffners wahlweise
 - im Verteiler am integrierten Relais des Strangkopplers oder
 - am integrierten Relais der Außenstation



RED111Y



IP20

Strangkoppler

Breite Reiheneinbaugerät (REG):
 Betriebstemperatur:
 Leistungsaufnahme (Betrieb):
 Betriebsspannung über Netzteil:
 Schaltspannung Türöffnerkontakt:
 Schaltstrom Türöffnerkontakt:
 Schaltspannung Lichtkontakt:
 Schaltstrom Lichtkontakt:
 Leitungslänge zur Außenstation:
 Leitungslänge zur Innenstation:
 Backbone Leitungslänge:

6 TE
 5 ... 40 °C
 ≈ 3 W
 28 V DC
 max. 24 V
 max. 1 A
 max. 24 V
 max. 1 A
 max. 100 m
 max. 150 m
 < 300 m

- Kopplung von Einzelsträngen
- integriertes Schaltrelais für Türöffner und Licht (Treppenlichtzeitschalter)
- integrierter Videosignal-Verstärker für Außenstationsstrang
- für Backbone-Kaskadierung (2x RJ45)
- Spannungsversorgung über Video-Netzgerät
- Zusatzspeisungs-Ausgang für Buskomponenten
- potenzialfreier Türöffner- und Licht-Schaltkontakt
- mit Potenzialausgleich-Anschluss
- mit Power/Überlast, Datenverkehr und Backbone-Status LEDs
- Türöffner manipulationsgeschützt installierbar
- 3 gleichzeitige Gesprächswege im Backbone
- 1 Gesprächsweg im Strang
- gleichzeitige Gespräche in mehreren Strängen, wenn nicht belegt
- Drehfix Codierschalter (Ein-Mann-Inbetriebnahme)

Strangkoppler zur Verbindung von Einzelsträngen im 2Draht-System über die Backbone-Leitung für Anlagen mit bis 256 Teilnehmern und 150 Haupttüren. Bis zu 64 Strangkoppler bei einer Backbone-Leitungslänge von 300m.

Passend zu	Best.Nr.	Seite
Verpflichtendes Zubehör zur Auswahl		
NGV-500 Netzgerät REG 2D-Video	2314150	86
Optionales Zubehör		
Patchmodul RJ45 CAT6 STP für Hutschienenmontage	TN002S	86
Patchkabelset Kat.6, RJ45 mit 4 Stück a 300mm	TN733	86

Bezeichnung	VPE	PrGr	Preis	Best.Nr.
Strang-Koppler 2Draht	1	E100	454,52 €/St	RED111Y



2314150

Strangkoppler Zubehör

Netzgerät NGV-500
 zur Spannungsversorgung des Strangkopplers.

TN002S - Patchmodul RJ45, Kat.6, STP
 Referenz zu Hager Katalog
 „Installationsverteilungen und Schalt-/Schutzgeräte“.

TN733 - Patchkabel Set, Kat.6, S /FTP
 Referenz zu Hager Katalog
 „Installationsverteilungen und Schalt-/Schutzgeräte“.

Bezeichnung	VPE	PrGr	Preis	Best.Nr.
NGV-500 Netzgerät REG 2D-Video	1	E020	178,40 €/St	2314150
Patchmodul RJ45 CAT6 STP für Hutschienen	1	H550	25,90 €/St	TN002S
Patchkabelset Kat.6, RJ45, 4 St. a 300mm	1	H550	39,60 €/Set	TN733

VKG-500/BTC - Basic-Kit, 2Draht-Video

Systemtechnologie: 2Draht
 Lieferumfang: Kamera/Türlautsprecher BTC-500 ;
 Tastenexpander BTE-116 ;
 RED011Y Strangversorgung mit Relais REG 6PLE ;
 ST320, Sicherheitstrafo 230V/12V 18VA 2PLE

- bei einer Durchgangsinstallation bis zu 6 Innenstationen Video
 - bei einer Sterninstallation bis zu 16 Innenstationen Video, bitte die entsprechende Anzahl an Video-Verteilern hinzu bestellen

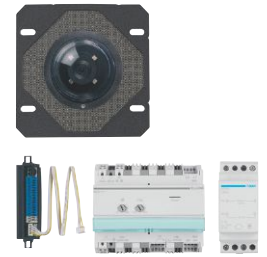

Bezeichnung	VPE	PrGr	Preis	Best.Nr.
VKG-500/BTC Video Kit mit Kamera-Türlautsprecher 2D-Video	1	E020	861,36 €/St	1001511

1001511

VKG-500/CCS - Basic-Kit, 2Draht-Video

Systemtechnologie: 2Draht
 Lieferumfang: REE500Y Stabkamera AP ;
 Türlautsprecher ELA-100 ;
 Tastenexpander BTE-116 ;
 RED321Y AUDIO-Auskoppler UP ;
 RED011Y Strangversorgung mit Relais REG ;
 ST320, Sicherheitstrafo 230V/12V 18VA 2PLE

- bei einer Durchgangsinstallation bis zu 6 Innenstationen Video
 - bei einer Sterninstallation bis zu 16 Innenstationen Video, bitte die entsprechende Anzahl an Video-Verteilern hinzu bestellen

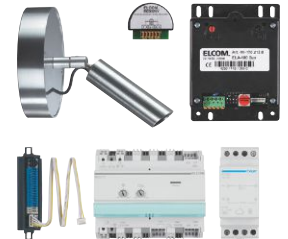

Bezeichnung	VPE	PrGr	Preis	Best.Nr.
VKG-500/CCS Video Kit mit Stabkamera und Türlautsprecher 2D-Video	1	E020	1.089,20 €/St	1001531

1001531

Basic-Kit Audio

Lieferumfang: 1702120 ELA-100 Türlautsprecher EB ;
 1703116 BTE-116 Taster-Expander EB ;
 RED011Y Strangversorgung mit Relais REG ;
 ST320, Sicherheitstrafo 230V/12V 18VA 2PLE

Das Basic-Kit Audio kann für die Außenstationen ESTA und STABILA verwendet werden und eignet sich zum Hinterbau von bauseitig vorhandenen Außenstationen.



Bezeichnung	VPE	PrGr	Preis	Best.Nr.
Audio Kit Basic	1	E100	363,38 €/St ★	REK001Y



REK001Y

AUDIO-Kit i2/2Draht

Systemtechnologie: 2Draht
 Lieferumfang: 1702120 ELA-100 Türlautsprecher EB ;
 RED321Y AUDIO-Auskoppler UP ;
 1703116 BTE-116 Taster-Expander EB ;
 RED011Y Strangversorgung mit Relais REG ;
 ST320, Sicherheitstrafo 230V/12V 18VA 2PLE

Hinweis:
 Für die Verwendung von i2 Komponenten im 2D System.



Bezeichnung	VPE	PrGr	Preis	Best.Nr.
Audio Kit Basic 2Draht	1	E100	396,46 €/St	REK009Y



REK009Y

2Draht



REQ501Y



IP54

ELCOM.ONE Frontplatten - Video

Kameraauflösung (horizontal x vertikal):	500 x 582 px
Kamera Schwenkbereich horizontal/vertikal:	42,5 °
Kamera Öffnungswinkel horizontal:	82 °
Kamera Öffnungswinkel vertikal:	58 °
Farbe:	Edelstahl, Metall gebürstet
Materialstärke Edelstahl:	2 mm
Betriebsspannung:	24 V DC
Für Beschriftungsband:	30 mm
Betriebsspannung LED und Kameraheizung:	12 V AC
LED-Betriebsstrom je Ruftastenmodul:	45 mA
Schaltspannung Türöffnerkontakt:	max. 24 V
Schaltstrom Türöffnerkontakt:	max. 1 A

- Kameraverstellung durch frontseitig zugängliche Feststellschraube
- Namensschildwechsel von vorne ohne Spezialwerkzeug
- langlebige, homogene weiße LED Ruftasten-Hinterleuchtung
- unsichtbare, blendfreie IR LED Nachtbeleuchtung
- Lautsprecher und Mikrofon mit Durchstoßschutz
- Türöffnen nur bei Verbindung oder jederzeit einstellbar
- bruchssichere, flächenbündige Ruftaster
- Montage in Gehäuse AP oder UP
- für senkrechte Montage
- Mithör- und Mitsehsperr
- Achtung!
Kamera nicht auf direkte Lichtquellen/Sonnen- einstrahlung, starken Kontrast oder stark reflektierenden Hintergrund ausrichten.

- Lautstärke, Mikrofonempfindlichkeit, Türöffner Funktion und Ruftaster-Hinterleuchtung einstellbar
- Ruftaste mit Licht, Türöffner oder ohne Funktion einstellbar
- Ruftaster mit Quittierungston (abschaltbar) und taktiler Rückmeldung
- temperaturgesteuerte Kameraheizung für klare Sicht
- Geräte-Konfiguration über LED Display

Passend zu	Best.Nr.	Seite
Verpflichtendes Zubehör zur Auswahl		
ELCOM.ONE Unterputzgehäuse	REW1..	90
ELCOM.ONE Aufputzgehäuse	REW2..	90

Bezeichnung	Einbau in Gehäuse AP/UP Größe	Abmessungen Frontplatte (B x H x T)	VPE	PrGr	Preis	Best.Nr.
Außenstation Video 1/1 2Draht	1	133,5 x 242 x 2 mm	1	E200	1.104,39 €/St	REQ501Y
Außenstation Video 2/1 2Draht	1	133,5 x 242 x 2 mm	1	E200	1.119,40 €/St	REQ502Y
Außenstation Video 4/1 2Draht	1	133,5 x 242 x 2 mm	1	E200	1.161,91 €/St	REQ504Y
Außenstation Video 6/1 2Draht	2	133,5 x 295,8 x 2 mm	1	E200	1.208,51 €/St	REQ506Y
Außenstation Video 8/1 2Draht	3	133,5 x 332 x 2 mm	1	E200	1.267,08 €/St	REQ508Y
Außenstation Video 10/1 2Draht	4	133,5 x 385,8 x 2 mm	1	E200	1.328,59 €/St	REQ510Y
Außenstation Video 12/1 2Draht	5	133,5 x 422 x 2 mm	1	E200	1.378,86 €/St	REQ512Y
Außenstation Video 16/2 2Draht	6	225,5 x 332 x 2 mm	1	E200	1.457,06 €/St	REQ516Y
Außenstation Video 20/2 2Draht	7	225,5 x 422 x 2 mm	1	E200	1.531,79 €/St	REQ520Y
Außenstation Video 24/2 2Draht	7	225,5 x 422 x 2 mm	1	E200	1.629,82 €/St	REQ524Y

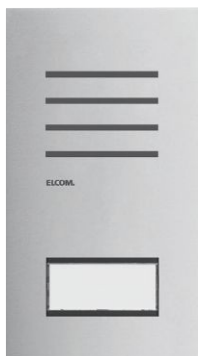

REQ001Y



IP54

ELCOM.ONE Frontplatten - Audio

Farbe:	Edelstahl, Metall gebürstet
Materialstärke Edelstahl:	2 mm
Betriebsspannung:	24 V DC
Für Beschriftungsband:	30 mm
Betriebsspannung LED:	12 V AC
LED-Betriebsstrom je Ruftastenmodul:	45 mA
Schaltspannung Türöffnerkontakt:	max. 1 A
Schaltstrom Türöffnerkontakt:	max. 24 V

- Geräte-Konfiguration über LED Display
- Namensschildwechsel von vorne ohne Spezialwerkzeug
- langlebige, homogene weiße LED Ruftasten-Hinterleuchtung
- Lautsprecher und Mikrofon mit Durchstoßschutz
- Türöffnen nur bei Verbindung oder jederzeit einstellbar
- bruchssichere, flächenbündige Ruftaster
- Montage in Gehäuse AP oder UP
- für senkrechte Montage
- Mithörsperr

- Lautstärke, Mikrofonempfindlichkeit, Türöffner Funktion und Ruftaster-Hinterleuchtung einstellbar
- Ruftaste mit Licht, Türöffner oder ohne Funktion einstellbar
- Ruftaster mit Quittierungston (abschaltbar) und taktiler Rückmeldung

Passend zu	Best.Nr.	Seite
Verpflichtendes Zubehör zur Auswahl		
ELCOM.ONE Unterputzgehäuse	REW1..	90
ELCOM.ONE Aufputzgehäuse	REW2..	90

Bezeichnung	Einbau in Gehäuse AP/UP Größe	Abmessungen Frontplatte (B x H x T)	VPE	PrGr	Preis	Best.Nr.
Außenstation Audio 1/1 2Draht	1	133,5 x 242 x 2 mm	1	E100	423,94 €/St	REQ001Y
Außenstation Audio 2/1 2Draht	1	133,5 x 242 x 2 mm	1	E100	442,73 €/St	REQ002Y
Außenstation Audio 4/1 2Draht	1	133,5 x 242 x 2 mm	1	E100	496,25 €/St	REQ004Y
Außenstation Audio 6/1 2Draht	2	133,5 x 295,8 x 2 mm	1	E100	550,93 €/St	REQ006Y
Außenstation Audio 8/1 2Draht	3	133,5 x 332 x 2 mm	1	E100	595,02 €/St	REQ008Y
Außenstation Audio 10/1 2Draht	4	133,5 x 385,8 x 2 mm	1	E100	642,67 €/St	REQ010Y
Außenstation Audio 12/1 2Draht	5	133,5 x 422 x 2 mm	1	E100	694,00 €/St	REQ012Y
Außenstation Audio 16/2 2Draht	6	225,5 x 332 x 2 mm	1	E100	777,34 €/St	REQ016Y
Außenstation Audio 20/2 2Draht	7	225,5 x 422 x 2 mm	1	E100	843,36 €/St	REQ020Y
Außenstation Audio 24/2 2Draht	7	225,5 x 422 x 2 mm	1	E100	940,54 €/St	REQ024Y

ELCOM.ONE Frontplatten - Video mit Zustandsanzeige

Kameraauflösung (horizontal x vertikal):	500 x 582 px	- Kameraverstellung durch frontseitig zugängliche Feststellschraube
Kamera Schwenkbereich horizontal/vertikal:	42,5 °	- Namensschildwechsel von vorne ohne Spezialwerkzeug
Kamera Öffnungswinkel horizontal:	82 °	- langlebige, homogene weiße LED Ruftasten-Hinterleuchtung
Kamera Öffnungswinkel vertikal:	58 °	- unsichtbare, blendfreie IR LED Nachtbeleuchtung
Farbe:	Edelstahl, Metall gebürstet	- Lautsprecher und Mikrofon mit Durchstoßschutz
Materialstärke Edelstahl:	2 mm	- Türöffnen nur bei Verbindung oder jederzeit einstellbar
Betriebsspannung:	24 V DC	- bruchsihere, flächenbündige Ruftaster
Für Beschriftungsband:	30 mm	- Montage in Gehäuse AP oder UP
Betriebsspannung LED und Kameraheizung:	12 V AC	- für senkrechte Montage
LED-Betriebsstrom je Ruftastenmodul:	45 mA	- Mithör- und Mitsehsperr
Schaltspannung Türöffnerkontakt:	max. 24 V	
Schaltstrom Türöffnerkontakt:	max. 1 A	

- Lautstärke, Mikrofonempfindlichkeit, Türöffner Funktion und Ruftaster-Hinterleuchtung einstellbar
- temperaturgesteuerte Kameraheizung für klare Sicht
- Geräte-Konfiguration über LED Display
- mit LED Zustandsanzeige für Klingeln, Sprechverbindung und Türöffnen

Passend zu	Best.Nr.	Seite
Verpflichtendes Zubehör zur Auswahl		
ELCOM.ONE Unterputzgehäuse	REW1..	90
ELCOM.ONE Aufputzgehäuse	REW2..	90



REQ601Y

IP54

Bezeichnung	Einbau in Gehäuse AP/UP Größe	VPE	PrGr	Preis	Best.Nr.
Außenstation Video mit LED-Zustandsanzeige 1/1 2Draht	1	1	E200	1.179,23 €/St	REQ601Y
Außenstation Video mit LED-Zustandsanzeige 2/1 2Draht	1	1	E200	1.194,24 €/St	REQ602Y
Außenstation Video mit LED-Zustandsanzeige 4/1 2Draht	3	1	E200	1.236,85 €/St	REQ604Y
Außenstation Video mit LED-Zustandsanzeige 6/1 2Draht	3	1	E200	1.283,35 €/St	REQ606Y
Außenstation Video mit LED-Zustandsanzeige 8/1 2Draht	5	1	E200	1.342,02 €/St	REQ608Y
Außenstation Video mit LED-Zustandsanzeige 10/1 2Draht	5	1	E200	1.403,42 €/St	REQ610Y
Außenstation Video mit LED-Zustandsanzeige 12/2 2Draht	6	1	E200	1.453,70 €/St	REQ612Y
Außenstation Video mit LED-Zustandsanzeige 14/2 2Draht	6	1	E200	1.509,43 €/St	REQ614Y
Außenstation Video mit LED-Zustandsanzeige 16/2 2Draht	7	1	E200	1.531,89 €/St	REQ616Y
Außenstation Video mit LED-Zustandsanzeige 20/2 2Draht	7	1	E200	1.606,63 €/St	REQ620Y
Außenstation Video mit LED-Zustandsanzeige 22/2 2Draht	7	1	E200	1.682,20 €/St	REQ622Y

ELCOM.ONE Frontplatten - Audio mit Zustandsanzeige

Farbe:	Edelstahl, Metall gebürstet	- mit LED Zustandsanzeige für Klingeln, Sprechverbindung und Türöffnen
Materialstärke Edelstahl:	2 mm	- Namensschildwechsel von vorne ohne Spezialwerkzeug
Betriebsspannung:	24 V DC	- langlebige, homogene weiße LED Ruftasten-Hinterleuchtung
Für Beschriftungsband:	30 mm	- Lautsprecher und Mikrofon mit Durchstoßschutz
Betriebsspannung LED:	12 V AC	- Türöffnen nur bei Verbindung oder jederzeit einstellbar
LED-Betriebsstrom je Ruftastenmodul:	45 mA	- bruchsihere, flächenbündige Ruftaster
Schaltstrom Türöffnerkontakt:	max. 1 A	- Montage in Gehäuse AP oder UP
Schaltspannung Türöffnerkontakt:	max. 24 V	- für senkrechte Montage
		- Mithörsperr

- Lautstärke, Mikrofonempfindlichkeit, Türöffner Funktion und Ruftaster-Hinterleuchtung einstellbar
- Ruftaste mit Licht, Türöffner oder ohne Funktion einstellbar
- Ruftaster mit Quittierungston (abschaltbar) und taktiler Rückmeldung
- Geräte-Konfiguration über LED Display

Passend zu	Best.Nr.	Seite
Verpflichtendes Zubehör zur Auswahl		
ELCOM.ONE Unterputzgehäuse	REW1..	90
ELCOM.ONE Aufputzgehäuse	REW2..	90



REQ101Y

IP54

Bezeichnung	Einbau in Gehäuse AP/UP Größe	VPE	PrGr	Preis	Best.Nr.
Außenstation Audio mit LED-Zustandsanzeige 1/1 2Draht	1	1	E100	517,56 €/St	REQ101Y
Außenstation Audio mit LED-Zustandsanzeige 2/1 2Draht	1	1	E100	536,24 €/St	REQ102Y
Außenstation Audio mit LED-Zustandsanzeige 4/1 2Draht	3	1	E100	589,77 €/St	REQ104Y
Außenstation Audio mit LED-Zustandsanzeige 6/1 2Draht	3	1	E100	644,45 €/St	REQ106Y
Außenstation Audio mit LED-Zustandsanzeige 8/1 2Draht	5	1	E100	688,54 €/St	REQ108Y
Außenstation Audio mit LED-Zustandsanzeige 10/1 2Draht	5	1	E100	736,19 €/St	REQ110Y
Außenstation Audio mit LED-Zustandsanzeige 12/2 2Draht	6	1	E100	787,62 €/St	REQ112Y
Außenstation Audio mit LED-Zustandsanzeige 14/2 2Draht	6	1	E100	842,83 €/St	REQ114Y
Außenstation Audio mit LED-Zustandsanzeige 16/2 2Draht	7	1	E100	870,85 €/St	REQ116Y
Außenstation Audio mit LED-Zustandsanzeige 20/2 2Draht	7	1	E100	936,98 €/St	REQ120Y
Außenstation Audio mit LED-Zustandsanzeige 22/2 2Draht	7	1	E100	1.006,04 €/St	REQ122Y



REW111Y

ELCOM.ONE Unterputzgehäuse

Farbe: Edelstahl, Metall natur
Montageart: mit ausstellbaren Mauerankern
Materialstärke Gehäuse UP: 0.8 mm
Putzausgleich: 12 mm

- Ausbrechöffnungen für Leitungseinführung
seitlich, rückseitig, oben und unten

Passend zu
Verpflichtendes Zubehör zur Auswahl
ELCOM.ONE Frontplatten - Audio
ELCOM.ONE Frontplatten - Audio
mit Zustandsanzeige
ELCOM.ONE Frontplatten - Video
ELCOM.ONE Frontplatten - Video
mit Zustandsanzeige

Best.Nr.	Seite
REQ0..	88
REQ1..	89
REQ5..	88
REQ6..	89

Bezeichnung	Abmessungen UP-Gehäuse (B x H x T)	VPE	PrGr	Preis	Best.Nr.
Gehäuse Größe 1 UP für Türstation ONE	92 x 218 x 47 mm	1	E100	56,40 €/St	REW111Y
Gehäuse Größe 2 UP für Türstation ONE	92 x 270,2 x 47 mm	1	E100	73,30 €/St	REW112Y
Gehäuse Größe 3 UP für Türstation ONE	92 x 308 x 47 mm	1	E100	79,17 €/St	REW113Y
Gehäuse Größe 4 UP für Türstation ONE	92 x 361,8 x 47 mm	1	E100	85,51 €/St	REW114Y
Gehäuse Größe 5 UP für Türstation ONE	92 x 398 x 47 mm	1	E100	92,32 €/St	REW115Y
Gehäuse Größe 6 UP für Türstation ONE	184 x 308 x 47 mm	1	E100	103,41 €/St	REW126Y
Gehäuse Größe 7 UP für Türstation ONE	184 x 398 x 47 mm	1	E100	125,12 €/St	REW127Y



REW211Y

ELCOM.ONE Aufputzgehäuse

Farbe: schwarz matt, Aluminium pulverbeschichtet
Materialstärke: 2 mm

- rückseitige Leitungseinführung

Passend zu
Verpflichtendes Zubehör zur Auswahl
ELCOM.ONE Frontplatten - Audio
ELCOM.ONE Frontplatten - Audio
mit Zustandsanzeige
ELCOM.ONE Frontplatten - Video
ELCOM.ONE Frontplatten - Video
mit Zustandsanzeige

Best.Nr.	Seite
REQ0..	88
REQ1..	89
REQ5..	88
REQ6..	89

Bezeichnung	Abmessungen AP-Gehäuse (B x H x T)	VPE	PrGr	Preis	Best.Nr.
Gehäuse Größe 1 AP für Türstation ONE	139,5 x 248,3 x 28,5 mm	1	E100	73,33 €/St	REW211Y
Gehäuse Größe 2 AP für Türstation ONE	139,5 x 302,1 x 28,5 mm	1	E100	95,28 €/St	REW212Y
Gehäuse Größe 3 AP für Türstation ONE	139,5 x 338,3 x 28,5 mm	1	E100	102,91 €/St	REW213Y
Gehäuse Größe 4 AP für Türstation ONE	139,5 x 392,1 x 28,5 mm	1	E100	111,14 €/St	REW214Y
Gehäuse Größe 5 AP für Türstation ONE	139,5 x 428,3 x 28,5 mm	1	E100	120,03 €/St	REW215Y
Gehäuse Größe 6 AP für Türstation ONE	231,5 x 338,3 x 29 mm	1	E100	134,43 €/St	REW226Y
Gehäuse Größe 7 AP für Türstation ONE	231,5 x 428,3 x 29 mm	1	E100	162,67 €/St	REW227Y

ELCOM.ONE Briefkastenfront - Video

Materialstärke Edelstahl:	2 mm
Farbe:	Edelstahl, Metall gebürstet
Betriebsspannung:	LED und Kameraheizung 12 V~
Betriebsspannung LED:	24 V DC
Für Beschriftungsband:	30 mm
Schaltspannung Türöffnerkontakt:	max. 24 V
Betriebsspannung LED und Kameraheizung:	12 V AC
Strom Namensschild-Hinterleuchtung:	45 mA
Schaltstrom Türöffnerkontakt:	max. 1 A
Abmessungen Briefkastenklappe (B x H):	279 x 58 mm

- Lautstärke, Mikrofonempfindlichkeit, Türöffner Funktion und Rufaster-Hinterleuchtung einstellbar
- Rufaste mit Licht, Türöffner oder ohne Funktion einstellbar
- Rufaster mit Quittierungston (abschaltbar am Audio- oder Video-Modul) und taktiler Rückmeldung
- Geräte-Konfiguration über LED Display
- Namensschildwechsel von vorne ohne Spezialwerkzeug
- langlebige, homogene weiße LED Rufasten-Hinterleuchtung
- Lautsprecher und Mikrofon mit Durchstoßschutz
- bruchssichere, flächenbündige Rufaster
- Mithör- und Mitsehsperr
- Achtung!
Kamera nicht auf direkte Lichtquellen/Sonnen-einstrahlung, starken Kontrast oder stark reflektierenden Hintergrund ausrichten.

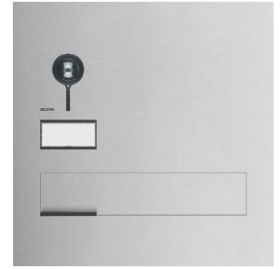

REL501Y

IP44

2Draht

Passend zu	Best.Nr.	Seite
Verpflichtendes Zubehör zur Auswahl		
ELCOM.ONE Mauerdurchwurf-Kasten	REW4..	91

Anzahl der Klingeltasten	Anzahl der Briefkästen	Abmessungen (B x H x T)	VPE	PrGr	Preis	Best.Nr.
1	1	355 x 360,8 x 39 mm	1	E200	1.422,00 €/St	REL501Y
2	2	355 x 492,2 x 39 mm	1	E200	1.646,51 €/St	REL502Y

ELCOM.ONE Briefkastenfront - Audio

Materialstärke Edelstahl:	2 mm
Farbe:	Edelstahl, Metall gebürstet
Betriebsspannung:	24 V DC
Betriebsspannung LED:	12 V AC
Für Beschriftungsband:	30 mm
Schaltspannung Türöffnerkontakt:	max. 24 V
Schaltstrom Türöffnerkontakt:	max. 1 A

- Lautstärke, Mikrofonempfindlichkeit, Türöffner Funktion und Rufaster-Hinterleuchtung einstellbar
- Rufaste mit Licht, Türöffner oder ohne Funktion einstellbar
- Rufaster mit Quittierungston (abschaltbar) und taktiler Rückmeldung
- Geräte-Konfiguration über LED Display
- Namensschildwechsel von vorne ohne Spezialwerkzeug
- langlebige, homogene weiße LED Rufasten-Hinterleuchtung
- Lautsprecher und Mikrofon mit Durchstoßschutz
- Mithörsperr



REL101Y

IP44

Passend zu	Best.Nr.	Seite
Verpflichtendes Zubehör zur Auswahl		
ELCOM.ONE Mauerdurchwurf-Kasten	REW4..	91

Anzahl der Klingeltasten	Anzahl der Briefkästen	Abmessungen (B x H x T)	VPE	PrGr	Preis	Best.Nr.
1	1	355 x 360,8 x 36,25 mm	1	E100	748,37 €/St	REL101Y
2	2	355 x 492,2 x 36,25 mm	1	E100	1.010,35 €/St	REL102Y

ELCOM.ONE Mauerdurchwurf-Kasten

Material / Oberfläche:	verzinktes Stahlblech
Montageart:	Mauerdurchwurf

- für Briefkastenfronten ONE
- Tiefe von 263 ... 383 mm ausziehbar oder 383 - 503 mm
- Entnahmetür rückseitig mit Namensschild, Anschlag unten mittig
- Entnahmetür weißaluminium (ähnlich RAL 9006) beschichtet
- Entnahmetür mit Sicherheitsschloss BKS-110 und 2 Schlüsseln



REW411Y

Bezeichnung	Abmessungen (B x H x T)	VPE	PrGr	Preis	Best.Nr.
Mauerdurchwurfkasten 1/1 263-383 mm	311,6 x 323,7 x 263 mm	1	E100	217,53 €/St	REW411Y
Mauerdurchwurfkasten 2/1 263-383 mm	311,6 x 449,1 x 263 mm	1	E100	323,83 €/St	REW412Y
Mauerdurchwurfkasten 1/1 383-503 mm	311,6 x 323,7 x 383 mm	1	E100	232,18 €/St	REW413Y
Mauerdurchwurfkasten 2/1 383-503 mm	311,6 x 449,1 x 383 mm	1	E100	345,85 €/St	REW414Y



5101180BTC

ELCOM.ESTA Außenstationen UP Zentra Edelstahl - Video

Farbe: Edelstahl, Metall gebürstet
 Montageart: für senkrechte Montage
 Materialstärke Frontseite: 2 mm
 Für Beschriftungsband: 12 mm
 Betriebsspannung LED: 12 V AC
 Abmessungen Namensschild (B x H): 70 x 15 mm
 Material Rufaster: Rufaster Edelstahl

- Rufaster Zentra, rückseitig verschraubt
- Mikrotaster mit taktiler Rückmeldung
- Gehäuse UP aus Edelstahl mit Mauerankern und ausstellbaren Auflageblechen
- Halterung für Kamera-Türlautsprecher mit Durchstoßschutz
- Lautsprecheröffnungen mit Langlöchern gestanzt
- Namensschildwechsel von vorne mit AVZ-SRN Namensschild-Schlüssel
- langlebige, homogene weiße LED Namensschild-Hinterleuchtung
- Demontageschutz durch Schrauben Spezial ZY
- flächenbündige Namensschilder
- Leitungseinführungen seitlich und rückseitig

Passend zu	Best.Nr.	Seite
Verpflichtendes Zubehör		
BTE-116 Taster-Expander bis 16 Teilnehmer EB 1703116	154	
BTC-500 Kamera-Türlautsprecher EB 2DVideo	1816500	83

Bezeichnung	Anzahl der Klingelastern	Abmessungen Frontplatte (B x H x T)	Abmessungen UP-Gehäuse (B x H x T)	VPE	PrGr	Preis	Best.Nr.
TVM-1/1 BTC	1	150 x 255 x 2 mm	130 x 235 x 55 mm	1	E020	276,79 €/St	5101180BTC
TVM-2/1 BTC	2	150 x 255 x 2 mm	130 x 235 x 55 mm	1	E020	298,41 €/St	5102180BTC
TVM-3/1 BTC	3	150 x 315 x 2 mm	130 x 295 x 55 mm	1	E020	324,93 €/St	5103180BTC
TVM-4/1 BTC	4	150 x 315 x 2 mm	130 x 295 x 55 mm	1	E020	346,55 €/St	5104180BTC
TVM-5/1 BTC	5	150 x 375 x 2 mm	130 x 355 x 55 mm	1	E020	370,61 €/St	5105180BTC
TVM-6/1 BTC	6	150 x 375 x 2 mm	130 x 355 x 55 mm	1	E020	393,41 €/St	5106180BTC
TVM-7/1 BTC	7	150 x 435 x 2 mm	130 x 415 x 55 mm	1	E020	418,75 €/St	5107180BTC
TVM-8/1 BTC	8	150 x 435 x 2 mm	130 x 415 x 55 mm	1	E020	436,74 €/St	5108180BTC
TVM-9/1 BTC	9	150 x 495 x 2 mm	130 x 475 x 55 mm	1	E020	465,61 €/St	5109180BTC
TVM-10/1 BTC	10	150 x 495 x 2 mm	130 x 475 x 55 mm	1	E020	484,88 €/St	5110180BTC
TVM-11/1 BTC	11	150 x 555 x 2 mm	130 x 535 x 55 mm	1	E020	511,41 €/St	5111180BTC
TVM-12/1 BTC	12	150 x 555 x 2 mm	130 x 535 x 55 mm	1	E020	530,58 €/St	5112180BTC
TVM-4/2 BTC	4	230 x 265 x 2 mm	210 x 245 x 55 mm	1	E020	360,92 €/St	5104181BTC
TVM-6/2 BTC	6	230 x 265 x 2 mm	210 x 245 x 55 mm	1	E020	410,23 €/St	5106181BTC
TVM-8/2 BTC	8	230 x 325 x 2 mm	210 x 305 x 55 mm	1	E020	458,37 €/St	5108181BTC
TVM-10/2 BTC	10	230 x 325 x 2 mm	210 x 305 x 55 mm	1	E020	505,33 €/St	5110181BTC
TVM-12/2 BTC	12	230 x 385 x 2 mm	210 x 365 x 55 mm	1	E020	557,09 €/St	5112181BTC
TVM-14/2 BTC	14	230 x 385 x 2 mm	210 x 365 x 55 mm	1	E020	602,78 €/St	5114181BTC
TVM-16/2 BTC	16	230 x 445 x 2 mm	210 x 425 x 55 mm	1	E020	652,19 €/St	5116181BTC
TVM-18/2 BTC	18	230 x 445 x 2 mm	210 x 425 x 55 mm	1	E020	697,88 €/St	5118181BTC
TVM-9/3 BTC	9	335 x 295 x 2 mm	315 x 275 x 55 mm	1	E020	488,51 €/St	5109182BTC
TVM-12/3 BTC	12	335 x 295 x 2 mm	315 x 275 x 55 mm	1	E020	560,71 €/St	5112182BTC
TVM-15/3 BTC	15	335 x 355 x 2 mm	315 x 335 x 55 mm	1	E020	633,98 €/St	5115182BTC
TVM-18/3 BTC	18	335 x 355 x 2 mm	315 x 335 x 55 mm	1	E020	703,84 €/St	5118182BTC

2Draht

ELCOM.ETA Außenstationen UP Kontur Edelstahl - Video

Farbe:	Edelstahl, Metall gebürstet	- Ruftaster rund, rückseitig mit Mutter verschraubt
Montageart:	für senkrechte Montage	- Gehäuse UP aus Edelstahl mit Mauerankern
Materialstärke Frontseite:	2 mm	und ausstellbaren Auflageblechen
Für Beschriftungsband:	12 mm	- Halterung für Kamera-Türlautsprecher mit Durchstoßschutz
Betriebsspannung LED:	12 V AC	- Lautsprecheröffnungen mit Langlöchern gestanzt
Abmessungen Namensschild (B x H):	60 x 15 mm	- Namensschildwechsel von vorne mit AVZ-SRN Namensschild-Schlüssel
Material Ruftaster:	Ruftaster Edelstahl	- langlebige, homogene weiße LED Namensschild-Hinterleuchtung
		- Demontageschutz durch Schrauben Spezial ZY
		- flächenbündige Namensschilder
		- Leitungseinführungen seitlich und rückseitig



1101180BTC

2Draht

Passend zu Best.Nr. Seite Verpflichtendes Zubehör

BTE-116 Taster-Expander bis 16 Teilnehmer EB 1703116	154
BTC-500 Kamera-Türlautsprecher EB 2DVideo	83

Bezeichnung	Anzahl der Klingeltasten	Abmessungen Frontplatte (B x H x T)	Abmessungen UP-Gehäuse (B x H x T)	VPE	PrGr	Preis	Best.Nr.
TVG-1/1 BTC	1	150 x 255 x 2 mm	130 x 235 x 55 mm	1	E020	289,89 €/St	1101180BTC
TVG-2/1 BTC	2	150 x 255 x 2 mm	130 x 235 x 55 mm	1	E020	313,95 €/St	1102180BTC
TVG-3/1 BTC	3	150 x 315 x 2 mm	130 x 295 x 55 mm	1	E020	340,47 €/St	1103180BTC
TVG-4/1 BTC	4	150 x 315 x 2 mm	130 x 295 x 55 mm	1	E020	362,09 €/St	1104180BTC
TVG-5/1 BTC	5	150 x 375 x 2 mm	130 x 355 x 55 mm	1	E020	388,61 €/St	1105180BTC
TVG-6/1 BTC	6	150 x 375 x 2 mm	130 x 355 x 55 mm	1	E020	413,85 €/St	1106180BTC
TVG-7/1 BTC	7	150 x 435 x 2 mm	130 x 415 x 55 mm	1	E020	436,74 €/St	1107180BTC
TVG-8/1 BTC	8	150 x 435 x 2 mm	130 x 415 x 55 mm	1	E020	459,64 €/St	1108180BTC
TVG-9/1 BTC	9	150 x 495 x 2 mm	130 x 475 x 55 mm	1	E020	486,05 €/St	1109180BTC
TVG-10/1 BTC	10	150 x 495 x 2 mm	130 x 475 x 55 mm	1	E020	507,78 €/St	1110180BTC
TVG-11/1 BTC	11	150 x 555 x 2 mm	130 x 535 x 55 mm	1	E020	536,64 €/St	1111180BTC
TVG-12/1 BTC	12	150 x 555 x 2 mm	130 x 535 x 55 mm	1	E020	558,27 €/St	1112180BTC
TVG-4/2 BTC	4	230 x 265 x 2 mm	210 x 245 x 55 mm	1	E020	378,92 €/St	1104181BTC
TVG-6/2 BTC	6	230 x 265 x 2 mm	210 x 245 x 55 mm	1	E020	428,34 €/St	1106181BTC
TVG-8/2 BTC	8	230 x 325 x 2 mm	210 x 305 x 55 mm	1	E020	478,81 €/St	1108181BTC
TVG-10/2 BTC	10	230 x 325 x 2 mm	210 x 305 x 55 mm	1	E020	528,23 €/St	1110181BTC
TVG-12/2 BTC	12	230 x 385 x 2 mm	210 x 365 x 55 mm	1	E020	582,33 €/St	1112181BTC
TVG-14/2 BTC	14	230 x 385 x 2 mm	210 x 365 x 55 mm	1	E020	631,64 €/St	1114181BTC
TVG-16/2 BTC	16	230 x 445 x 2 mm	210 x 425 x 55 mm	1	E020	683,39 €/St	1116181BTC
TVG-18/2 BTC	18	230 x 445 x 2 mm	210 x 425 x 55 mm	1	E020	730,25 €/St	1118181BTC
TVG-9/3 BTC	9	335 x 295 x 2 mm	315 x 275 x 55 mm	1	E020	511,41 €/St	1109182BTC
TVG-12/3 BTC	12	335 x 295 x 2 mm	315 x 275 x 55 mm	1	E020	585,84 €/St	1112182BTC
TVG-15/3 BTC	15	335 x 355 x 2 mm	315 x 335 x 55 mm	1	E020	661,78 €/St	1115182BTC
TVG-18/3 BTC	18	335 x 355 x 2 mm	315 x 335 x 55 mm	1	E020	737,61 €/St	1118182BTC



1101890BTC

ELCOM.ESTA Außenstationen UP Kontur PVD-Messing - Video

Farbe: PVD-messing glänzend, Metall beschichtet
 Montageart: für senkrechte Montage
 Materialstärke Frontseite: 2 mm
 Für Beschriftungsband: 12 mm
 Betriebsspannung LED: 12 V AC
 Abmessungen Namensschild (B x H): 60 x 15 mm
 Material Rufaster: Rufaster Edelstahl mit PVD-Beschichtung

- Rufaster rund, rückseitig mit Mutter verschraubt
- Gehäuse UP aus Edelstahl mit Mauerankern und ausstellbaren Auflageblechen
- Halterung für Kamera-Türlautsprecher mit Durchstoßschutz
- Lautsprecheröffnungen mit Langlöchern gestanzt
- Namensschildwechsel von vorne mit AVZ-SRN Namensschild-Schlüssel
- langlebige, homogene weiße LED Namensschild-Hinterleuchtung
- Demontageschutz durch Schrauben Spezial ZY
- flächenbündige Namensschilder
- Leitungseinführungen seitlich und rückseitig

Passend zu **Best.Nr.** **Seite**
Verpflichtendes Zubehör

BTE-116 Taster-Expander bis 16 Teilnehmer EB 1703116	154
BTC-500 Kamera-Türlautsprecher EB 2DVideo	83

Bezeichnung	Anzahl der Klingeltasten	Abmessungen Frontplatte (B x H x T)	Abmessungen UP-Gehäuse (B x H x T)	VPE	PrGr	Preis	Best.Nr.
TMG-1/1 BTC	1	150 x 255 x 2 mm	130 x 235 x 55 mm	1	E020	346,55 €/St	1101890BTC
TMG-2/1 BTC	2	150 x 255 x 2 mm	130 x 235 x 55 mm	1	E020	383,82 €/St	1102890BTC
TMG-3/1 BTC	3	150 x 315 x 2 mm	130 x 295 x 55 mm	1	E020	425,89 €/St	1103890BTC
TMG-4/1 BTC	4	150 x 315 x 2 mm	130 x 295 x 55 mm	1	E020	460,82 €/St	1104890BTC
TMG-5/1 BTC	5	150 x 375 x 2 mm	130 x 355 x 55 mm	1	E020	501,71 €/St	1105890BTC
TMG-6/1 BTC	6	150 x 375 x 2 mm	130 x 355 x 55 mm	1	E020	539,10 €/St	1106890BTC
TMG-7/1 BTC	7	150 x 435 x 2 mm	130 x 415 x 55 mm	1	E020	579,99 €/St	1107890BTC
TMG-8/1 BTC	8	150 x 435 x 2 mm	130 x 415 x 55 mm	1	E020	613,64 €/St	1108890BTC
TMG-9/1 BTC	9	150 x 495 x 2 mm	130 x 475 x 55 mm	1	E020	653,26 €/St	1109890BTC
TMG-10/1 BTC	10	150 x 495 x 2 mm	130 x 475 x 55 mm	1	E020	703,84 €/St	1110890BTC
TMG-11/1 BTC	11	150 x 555 x 2 mm	130 x 535 x 55 mm	1	E020	733,98 €/St	1111890BTC
TMG-12/1 BTC	12	150 x 555 x 2 mm	130 x 535 x 55 mm	1	E020	771,15 €/St	1112890BTC
TMG-4/2 BTC	4	230 x 265 x 2 mm	210 x 245 x 55 mm	1	E020	481,26 €/St	1104891BTC
TMG-6/2 BTC	6	230 x 265 x 2 mm	210 x 245 x 55 mm	1	E020	559,54 €/St	1106891BTC
TMG-8/2 BTC	8	230 x 325 x 2 mm	210 x 305 x 55 mm	1	E020	638,88 €/St	1108891BTC
TMG-10/2 BTC	10	230 x 325 x 2 mm	210 x 305 x 55 mm	1	E020	715,88 €/St	1110891BTC
TMG-12/2 BTC	12	230 x 385 x 2 mm	210 x 365 x 55 mm	1	E020	796,50 €/St	1112891BTC
TMG-14/2 BTC	14	230 x 385 x 2 mm	210 x 365 x 55 mm	1	E020	874,66 €/St	1114891BTC
TMG-16/2 BTC	16	230 x 445 x 2 mm	210 x 425 x 55 mm	1	E020	952,84 €/St	1116891BTC
TMG-18/2 BTC	18	230 x 445 x 2 mm	210 x 425 x 55 mm	1	E020	1.029,94 €/St	1118891BTC
TMG-9/3 BTC	9	335 x 295 x 2 mm	315 x 275 x 55 mm	1	E020	688,19 €/St	1109892BTC
TMG-12/3 BTC	12	335 x 295 x 2 mm	315 x 275 x 55 mm	1	E020	802,46 €/St	1112892BTC
TMG-15/3 BTC	15	335 x 355 x 2 mm	315 x 335 x 55 mm	1	E020	925,25 €/St	1115892BTC
TMG-18/3 BTC	18	335 x 355 x 2 mm	315 x 335 x 55 mm	1	E020	1.037,18 €/St	1118892BTC

2Draht

ELCOM.ETA Außenstationen UP Zentra Edelstahl - Audio

Farbe:	Edelstahl, Metall gebürstet
Montageart:	für senkrechte Montage
Materialstärke Edelstahl:	2 mm
Für Beschriftungsband:	12 mm
Betriebsspannung LED:	12 V AC
Tastspannung:	max. 24 V
Taststrom:	max. 1 A
Abmessungen Namensschild (B x H):	70 x 15 mm
Material Rufaster:	Rufaster Edelstahl

- Rufaster Zentra, rückseitig verschraubt
- Mikrotaster mit taktiler Rückmeldung
- Gehäuse UP aus Edelstahl mit Mauerankern und ausstellbaren Auflageblechen
- Lautsprecheröffnungen waagrecht, gestanzt
- Halterung für Türlautsprecher mit Durchstoßschutz
- Namensschildwechsel von vorne mit AVZ-SRN Namensschild-Schlüssel
- langlebige, homogene weiße LED Namensschild-Hinterleuchtung
- Demontageschutz durch Schrauben Spezial ZY
- flächenbündige Namensschilder
- Leitungseinführungen seitlich und rückseitig
- mit vormontierter ELA Türlautsprecher Rasthalterung für eine werkzeuglose Schnellmontage
- Türlautsprecher ist nicht im Lieferumfang enthalten



5101180

2Draht

Passend zu	Best.Nr.	Seite
Verpflichtendes Zubehör		
ELA-100 Türlautsprecher EB i2Audio	1702120	154
BTE-116 Taster-Expander bis 16 Teilnehmer EB 1703116	1703116	154

Bezeichnung	Anzahl der Klingeltasten	Abmessungen Frontplatte (B x H x T)	Abmessungen UP-Gehäuse (B x H x T)	VPE	PrGr	Preis	Best.Nr.
TVM-1/1	1	150 x 255 x 2 mm	130 x 235 x 55 mm	1	E020	276,79 €/St	5101180
TVM-2/1	2	150 x 255 x 2 mm	130 x 235 x 55 mm	1	E020	298,41 €/St	5102180
TVM-3/1	3	150 x 315 x 2 mm	130 x 295 x 55 mm	1	E020	324,93 €/St	5103180
TVM-4/1	4	150 x 315 x 2 mm	130 x 295 x 55 mm	1	E020	346,55 €/St	5104180
TVM-5/1	5	150 x 375 x 2 mm	130 x 355 x 55 mm	1	E020	370,61 €/St	5105180
TVM-6/1	6	150 x 375 x 2 mm	130 x 355 x 55 mm	1	E020	393,41 €/St	5106180
TVM-7/1	7	150 x 435 x 2 mm	130 x 415 x 55 mm	1	E020	418,75 €/St	5107180
TVM-8/1	8	150 x 435 x 2 mm	130 x 415 x 55 mm	1	E020	436,74 €/St	5108180
TVM-9/1	9	150 x 495 x 2 mm	130 x 475 x 55 mm	1	E020	465,61 €/St	5109180
TVM-10/1	10	150 x 495 x 2 mm	130 x 475 x 55 mm	1	E020	484,88 €/St	5110180
TVM-11/1	11	150 x 555 x 2 mm	130 x 535 x 55 mm	1	E020	511,41 €/St	5111180
TVM-12/1	12	150 x 555 x 2 mm	130 x 535 x 55 mm	1	E020	530,58 €/St	5112180
TVM-4/2	4	230 x 265 x 2 mm	210 x 245 x 55 mm	1	E020	360,92 €/St	5104181
TVM-6/2	6	230 x 265 x 2 mm	210 x 245 x 55 mm	1	E020	410,23 €/St	5106181
TVM-8/2	8	230 x 325 x 2 mm	210 x 305 x 55 mm	1	E020	458,37 €/St	5108181
TVM-10/2	10	230 x 325 x 2 mm	210 x 305 x 55 mm	1	E020	505,33 €/St	5110181
TVM-12/2	12	230 x 385 x 2 mm	210 x 365 x 55 mm	1	E020	557,09 €/St	5112181
TVM-14/2	14	230 x 385 x 2 mm	210 x 365 x 55 mm	1	E020	602,78 €/St	5114181
TVM-16/2	16	230 x 445 x 2 mm	210 x 425 x 55 mm	1	E020	652,19 €/St	5116181
TVM-18/2	18	230 x 445 x 2 mm	210 x 425 x 55 mm	1	E020	697,88 €/St	5118181
TVM-9/3	9	335 x 295 x 2 mm	315 x 275 x 55 mm	1	E020	488,51 €/St	5109182
TVM-12/3	12	335 x 295 x 2 mm	315 x 275 x 55 mm	1	E020	560,71 €/St	5112182
TVM-15/3	15	335 x 355 x 2 mm	315 x 335 x 55 mm	1	E020	633,98 €/St	5115182
TVM-18/3	18	335 x 355 x 2 mm	315 x 335 x 55 mm	1	E020	703,84 €/St	5118182



1104180

ELCOM.ESTA Außenstationen UP Kontur Edelstahl - Audio

Farbe: Edelstahl, Metall gebürstet
 Montageart: für senkrechte Montage
 Materialstärke Edelstahl: 2 mm
 Für Beschriftungsband: 12 mm
 Betriebsspannung LED: 12 V AC
 Tastspannung: max. 24 V
 Taststrom: max. 1 A
 Abmessungen Namensschild (B x H): 60 x 15 mm
 Material Rufaster: Rufaster Edelstahl

- Rufaster rund, rückseitig mit Mutter verschraubt
- Gehäuse UP aus Edelstahl mit Mauerankern und ausstellbaren Auflageblechen
- Lautsprecheröffnungen senkrecht, gestanzt
- Halterung für Türlautsprecher mit Durchstoßschutz
- Namensschildwechsel von vorne mit AVZ-SRN Namensschild-Schlüssel
- langlebige, homogene weiße LED Namensschild-Hinterleuchtung
- Demontageschutz durch Schrauben Spezial ZY
- flächenbündige Namensschilder
- Leitungseinführungen seitlich und rückseitig
- mit vormontierter ELA Türlautsprecher Rasthalterung für eine werkzeuglose Schnellmontage
- Türlautsprecher ist nicht im Lieferumfang enthalten

Passend zu	Best.Nr.	Seite
Verpflichtendes Zubehör		
ELA-100 Türlautsprecher EB i2Audio	1702120	154
BTE-116 Taster-Expander bis 16 Teilnehmer EB 1703116		154

Bezeichnung	Anzahl der Klingeltasten	Abmessungen Frontplatte (B x H x T)	Abmessungen UP-Gehäuse (B x H x T)	VPE	PrGr	Preis	Best.Nr.
TVG-1/1	1	150 x 255 x 2 mm	130 x 235 x 55 mm	1	E020	289,89 €/St	1101180
TVG-2/1	2	150 x 255 x 2 mm	130 x 235 x 55 mm	1	E020	313,95 €/St	1102180
TVG-3/1	3	150 x 315 x 2 mm	130 x 295 x 55 mm	1	E020	340,47 €/St	1103180
TVG-4/1	4	150 x 315 x 2 mm	130 x 295 x 55 mm	1	E020	362,09 €/St	1104180
TVG-5/1	5	150 x 375 x 2 mm	130 x 355 x 55 mm	1	E020	388,61 €/St	1105180
TVG-6/1	6	150 x 375 x 2 mm	130 x 355 x 55 mm	1	E020	413,85 €/St	1106180
TVG-7/1	7	150 x 435 x 2 mm	130 x 415 x 55 mm	1	E020	436,74 €/St	1107180
TVG-8/1	8	150 x 435 x 2 mm	130 x 415 x 55 mm	1	E020	459,64 €/St	1108180
TVG-9/1	9	150 x 495 x 2 mm	130 x 475 x 55 mm	1	E020	486,05 €/St	1109180
TVG-10/1	10	150 x 495 x 2 mm	130 x 475 x 55 mm	1	E020	507,78 €/St	1110180
TVG-11/1	11	150 x 555 x 2 mm	130 x 535 x 55 mm	1	E020	536,64 €/St	1111180
TVG-12/1	12	150 x 555 x 2 mm	130 x 535 x 55 mm	1	E020	558,27 €/St	1112180
TVG-4/2	4	230 x 265 x 2 mm	210 x 245 x 55 mm	1	E020	378,92 €/St	1104181
TVG-6/2	6	230 x 265 x 2 mm	210 x 245 x 55 mm	1	E020	428,34 €/St	1106181
TVG-8/2	8	230 x 325 x 2 mm	210 x 305 x 55 mm	1	E020	478,81 €/St	1108181
TVG-10/2	10	230 x 325 x 2 mm	210 x 305 x 55 mm	1	E020	528,23 €/St	1110181
TVG-12/2	12	230 x 385 x 2 mm	210 x 365 x 55 mm	1	E020	582,33 €/St	1112181
TVG-14/2	14	230 x 385 x 2 mm	210 x 365 x 55 mm	1	E020	631,64 €/St	1114181
TVG-16/2	16	230 x 445 x 2 mm	210 x 425 x 55 mm	1	E020	683,39 €/St	1116181
TVG-18/2	18	230 x 445 x 2 mm	210 x 425 x 55 mm	1	E020	730,25 €/St	1118181
TVG-9/3	9	335 x 295 x 2 mm	315 x 275 x 55 mm	1	E020	511,41 €/St	1109182
TVG-12/3	12	335 x 295 x 2 mm	315 x 275 x 55 mm	1	E020	585,84 €/St	1112182
TVG-15/3	15	335 x 355 x 2 mm	315 x 335 x 55 mm	1	E020	661,78 €/St	1115182
TVG-18/3	18	335 x 355 x 2 mm	315 x 335 x 55 mm	1	E020	737,61 €/St	1118182

ELCOM.ETA Außenstationen UP Kontur PVD-Messing - Audio

Farbe: PVD-messing glänzend, Metall beschichtet
 Montageart: für senkrechte Montage
 Materialstärke Edelstahl: 2 mm
 Für Beschriftungsband: 12 mm
 Betriebsspannung LED: 12 V AC
 Tastspannung: max. 24 V
 Taststrom: max. 1 A
 Abmessungen Namensschild (B x H): 60 x 15 mm
 Material Rufaster: Rufaster Edelstahl mit PVD-Beschichtung

- Rufaster rund, rückseitig mit Mutter verschraubt
- Gehäuse UP aus Edelstahl mit Mauerankern und ausstellbaren Auflageblechen
- Lautsprecheröffnungen senkrecht, gestanzt
- Halterung für Türlautsprecher mit Durchstoßschutz
- Namensschildwechsel von vorne mit AVZ-SRN Namensschild-Schlüssel
- langlebige, homogene weiße LED Namensschild-Hinterleuchtung
- Demontageschutz durch Schrauben Spezial ZY
- flächenbündige Namensschilder
- Leitungseinführungen seitlich und rückseitig
- mit vormontierter ELA Türlautsprecher Rasthalterung für eine werkzeuglose Schnellmontage
- Türlautsprecher ist nicht im Lieferumfang enthalten



2Draht

1104890

Passend zu	Best.Nr.	Seite
Verpflichtendes Zubehör		
ELA-100 Türlautsprecher EB i2Audio	1702120	154
BTE-116 Taster-Expander bis 16 Teilnehmer EB 1703116		154

Bezeichnung	Anzahl der Klingeltasten	Abmessungen Frontplatte (B x H x T)	Abmessungen UP-Gehäuse (B x H x T)	VPE	PrGr	Preis	Best.Nr.
TMG-1/1	1	150 x 255 x 2 mm	130 x 235 x 55 mm	1	E020	346,55 €/St	1101890
TMG-2/1	2	150 x 255 x 2 mm	130 x 235 x 55 mm	1	E020	383,82 €/St	1102890
TMG-3/1	3	150 x 315 x 2 mm	130 x 295 x 55 mm	1	E020	425,89 €/St	1103890
TMG-4/1	4	150 x 315 x 2 mm	130 x 295 x 55 mm	1	E020	460,82 €/St	1104890
TMG-5/1	5	150 x 375 x 2 mm	130 x 355 x 55 mm	1	E020	501,71 €/St	1105890
TMG-6/1	6	150 x 375 x 2 mm	130 x 355 x 55 mm	1	E020	539,10 €/St	1106890
TMG-7/1	7	150 x 435 x 2 mm	130 x 415 x 55 mm	1	E020	579,99 €/St	1107890
TMG-8/1	8	150 x 435 x 2 mm	130 x 415 x 55 mm	1	E020	613,64 €/St	1108890
TMG-9/1	9	150 x 495 x 2 mm	130 x 475 x 55 mm	1	E020	653,26 €/St	1109890
TMG-10/1	10	150 x 495 x 2 mm	130 x 475 x 55 mm	1	E020	703,84 €/St	1110890
TMG-11/1	11	150 x 555 x 2 mm	130 x 535 x 55 mm	1	E020	733,98 €/St	1111890
TMG-12/1	12	150 x 555 x 2 mm	130 x 535 x 55 mm	1	E020	771,15 €/St	1112890
TMG-4/2	4	230 x 265 x 2 mm	210 x 245 x 55 mm	1	E020	481,26 €/St	1104891
TMG-6/2	6	230 x 265 x 2 mm	210 x 245 x 55 mm	1	E020	559,54 €/St	1106891
TMG-8/2	8	230 x 325 x 2 mm	210 x 305 x 55 mm	1	E020	638,88 €/St	1108891
TMG-10/2	10	230 x 325 x 2 mm	210 x 305 x 55 mm	1	E020	715,88 €/St	1110891
TMG-12/2	12	230 x 385 x 2 mm	210 x 365 x 55 mm	1	E020	796,50 €/St	1112891
TMG-14/2	14	230 x 385 x 2 mm	210 x 365 x 55 mm	1	E020	874,66 €/St	1114891
TMG-16/2	16	230 x 445 x 2 mm	210 x 425 x 55 mm	1	E020	952,84 €/St	1116891
TMG-18/2	18	230 x 445 x 2 mm	210 x 425 x 55 mm	1	E020	1.029,94 €/St	1118891
TMG-9/3	9	335 x 295 x 2 mm	315 x 275 x 55 mm	1	E020	688,19 €/St	1109892
TMG-12/3	12	335 x 295 x 2 mm	315 x 275 x 55 mm	1	E020	802,46 €/St	1112892
TMG-15/3	15	335 x 355 x 2 mm	315 x 335 x 55 mm	1	E020	925,25 €/St	1115892
TMG-18/3	18	335 x 355 x 2 mm	315 x 335 x 55 mm	1	E020	1.037,18 €/St	1118892



3222111

ELCOM.ESTA Briefkasten-Anlagen Unterputz EUT

Farbe: Edelstahl, Metall gebürstet
 Montageart: mit ausstellbaren Mauerankern
 Für Beschriftungsband: 12 mm
 Betriebsspannung LED: 12 V AC
 Abmessungen Namensschild (B x H): 60 x 15 mm
 Abmessungen Namensschild-Einlage (B x H): 50 x 12 mm
 Material Ruftaster: Ruftaster Edelstahl

- Ruftaster rund, rückseitig mit Mutter verschraubt
- angefasster Anputzrahmen 30 mm umlaufend
- Lautsprecheröffnungen waagrecht, gestanz
- Halterung für Türlautsprecher mit Durchstoßschutz
- Namensschildwechsel von vorne mit AVZ-SRN Namensschild-Schlüssel
- Sprechfachtür frontseitig, Anschlag rechts
- mit Installationskasten-Sicherheitsschloss Typ 2, gleich-schließend
- Briefkastentür frontseitig, Anschlag rechts
- Briefkastenklappe flächenbündig mit Dichtung, achsgedämpft
- Briefkasten-Sicherheitsschloss Typ 2 mit 2 Schlüsseln, ungleiche Schließungen
- langlebige, homogene weiße Klingel LED Namensschild-Hinterleuchtung
- flächenbündige Namensschilder
- Edelstahl UP-Gehäuse mit Leitungseinführungen seitlich und rückseitig
- mit vormontierter Tür Lautsprecher Rasthalterung für eine werkzeuglose Schnellmontage
- Tür Lautsprecher ist nicht im Lieferumfang enthalten

Passend zu	Best.Nr.	Seite
Verpflichtendes Zubehör		
ELA-100 Tür Lautsprecher EB i2Audio	1702120	154
BTE-116 Taster-Expander bis 16 Teilnehmer EB 1703116	1703116	154

Bezeichnung	Anzahl der Klingeltasten	Anzahl der Briefkästen	Abmessungen (B x H x T)	VPE	PrGr	Preis	Best.Nr.
EUT-1/1	1	1	435 x 515 x 110 mm	1	E020	950,60 €/St	3222111
EUT-2/2	2	2	810 x 515 x 110 mm	1	E020	1.586,81 €/St	3222122



3282111

ELCOM.ESTA Briefkasten-Anlagen Aufputz EAT

Farbe: Edelstahl, Metall gebürstet
 Für Beschriftungsband: 12 mm
 Betriebsspannung LED: 12 V AC
 Abmessungen Namensschild (B x H): 60 x 15 mm
 Abmessungen Namensschild-Einlage (B x H): 50 x 12 mm
 Material Ruftaster: Ruftaster Edelstahl

- Ruftaster rund, rückseitig mit Mutter verschraubt
- Tropfkante als Regenschutz
- Aufputzgehäuse mit enganliegender Verkleidung
- Lautsprecheröffnungen waagrecht, gestanz
- Halterung für Tür Lautsprecher mit Durchstoßschutz
- Namensschildwechsel von vorne mit AVZ-SRN Namensschild-Schlüssel
- Sprechfachtür frontseitig, Anschlag rechts
- mit Installationskasten-Sicherheitsschloss Typ 2, gleich-schließend
- Briefkastentür frontseitig, Anschlag rechts
- Briefkastenklappe flächenbündig mit Dichtung, achsgedämpft
- Briefkasten-Sicherheitsschloss Typ 2 mit 2 Schlüsseln, ungleiche Schließungen
- langlebige, homogene weiße Klingel LED Namensschild-Hinterleuchtung
- flächenbündige Namensschilder
- Leitungseinführungen rückseitig
- mit vormontierter Tür Lautsprecher Rasthalterung für eine werkzeuglose Schnellmontage
- Tür Lautsprecher ist nicht im Lieferumfang enthalten

Passend zu	Best.Nr.	Seite
Verpflichtendes Zubehör		
ELA-100 Tür Lautsprecher EB i2Audio	1702120	154
BTE-116 Taster-Expander bis 16 Teilnehmer EB 1703116	1703116	154

Bezeichnung	Anzahl der Klingeltasten	Anzahl der Briefkästen	Abmessungen (B x H x T)	VPE	PrGr	Preis	Best.Nr.
EAT-1/1	1	1	380 x 460 x 110 mm	1	E020	987,77 €/St	3282111
EAT-2/2	2	2	755 x 460 x 110 mm	1	E020	1.809,93 €/St	3282122

ELCOM.ETA Mauerdurchwurf Briefkasten-Anlagen Edelstahl EMT

Farbe: Edelstahl, Metall gebürstet
 Montageart: Befestigung auf Mauerdurchwurfkasten mit Sprechfach
 Für Beschriftungsband: 12 mm
 Putzausgleich: 12 mm
 Betriebsspannung LED: 12 V AC
 Abmessungen Namensschild (B x H): 60 x 15 mm
 Abmessungen Namensschild-Einlage (B x H): 50 x 12 mm
 Material Rufaster: Rufaster Edelstahl
 Materialstärke Frontseite: 2 mm

- Rufaster rund, rückseitig mit Mutter verschraubt
- Lautsprecheröffnungen waagrecht, gestanz
- Halterung für Türlautsprecher mit Durchstoßschutz
- Namensschildwechsel von vorne mit AVZ-SRN Namensschild-Schlüssel
- Briefkastenfrontplatte
- Demontageschutz über Sicherungsschrauben
- Briefkastenklappe flächenbündig mit Dichtung, achsgedämpft
- langlebige, homogene weiße Klingel LED
- Namensschild-Hinterleuchtung
- flächenbündige Namensschilder
- mit vormontierter ELA Türlautsprecher Rasthalterung für eine werkzeuglose Schnellmontage
- Türlautsprecher ist nicht im Lieferumfang enthalten



3242101

Passend zu	Best.Nr.	Seite
Verpflichtendes Zubehör zur Auswahl		
Türelektronik	1204...	205
Verpflichtendes Zubehör		
ELA-100 Türlautsprecher EB i2Audio	1702120	154
BTE-116 Taster-Expander bis 16 Teilnehmer EB 1703116	1703116	154

Bezeichnung	Anzahl der Klingeltasten	Anzahl der Briefkästen	Abmessungen (B x H x T)	VPE	PrGr	Preis	Best.Nr.
EMT-1/1	1	1	360 x 310 x 52 mm	1	E020	332,17 €/St	3242101
EMT-2/2	2	2	360 x 435 x 52 mm	1	E020	477,64 €/St	3242102

ELCOM.ETA Mauerdurchwurf Briefkasten-Anlagen PVD-Messing AMT

Farbe: PVD-messing glänzend, Metall beschichtet
 Montageart: Befestigung auf Mauerdurchwurfkasten mit Sprechfach
 Für Beschriftungsband: 12 mm
 Putzausgleich: 12 mm
 Betriebsspannung LED: 12 V AC
 Abmessungen Namensschild (B x H): 60 x 15 mm
 Abmessungen Namensschild-Einlage (B x H): 50 x 12 mm
 Material Rufaster: Rufaster Edelstahl mit PVD-Beschichtung
 Materialstärke Frontseite: 2 mm

- Rufaster rund, rückseitig mit Mutter verschraubt
- Lautsprecheröffnungen waagrecht, gestanz
- Halterung für Türlautsprecher mit Durchstoßschutz
- Namensschildwechsel von vorne mit AVZ-SRN Namensschild-Schlüssel
- Briefkastenfrontplatte
- Demontageschutz über Sicherungsschrauben
- Briefkastenklappe flächenbündig mit Dichtung, achsgedämpft
- langlebige, homogene weiße Klingel LED
- Namensschild-Hinterleuchtung
- flächenbündige Namensschilder
- mit vormontierter ELA Türlautsprecher Rasthalterung für eine werkzeuglose Schnellmontage
- Türlautsprecher ist nicht im Lieferumfang enthalten



3253101

Passend zu	Best.Nr.	Seite
Verpflichtendes Zubehör		
ELA-100 Türlautsprecher EB i2Audio	1702120	154
BTE-116 Taster-Expander bis 16 Teilnehmer EB 1703116	1703116	154

Bezeichnung	Anzahl der Klingeltasten	Anzahl der Briefkästen	Abmessungen (B x H x T)	VPE	PrGr	Preis	Best.Nr.
AMT-1/1	1	1	360 x 310 x 52 mm	1	E020	641,33 €/St	3253101
AMT-2/2	2	2	360 x 435 x 52 mm	1	E020	914,39 €/St	3253102



3201910

ELCOM.ESTA Mauerdurchwurfkästen BDT

Farbe: silber, Metall verzinkt
Montageart: seitlich angebrachte Schienen zur Frontplatten Befestigung

- Entnahmetür rückseitig mit Namensschild, Anschlag rechts
- Entnahmetür weißaluminium (ähnlich RAL 9006) beschichtet
- Entnahmetür mit Sicherheitsschloss BKS-110 und 2 Schlüsseln
- für AMT und EMT Fronten
- BDT-x/x-k Tiefe von 260... 380 mm ausziehbar
- BDT-x/x-L Tiefe von 380 ... 500 mm ausziehbar
- Leitungseinführungen rückseitig

Bezeichnung	Anzahl der Briefkästen	Abmessungen (B x H x T)	VPE	PrGr	Preis	Best.Nr.
BDT-1/1-K	1	340 x 290 x 260 - 380 mm	1	E020	208,90 €/St	3201910
BDT-2/1-K	2	340 x 415 x 260 - 380 mm	1	E020	311,08 €/St	3201920
BDT-1/1-L	1	340 x 290 x 380 - 500 mm	1	E020	223,08 €/St	3201911
BDT-2/1-L	2	340 x 415 x 380 - 500 mm	1	E020	332,18 €/St	3201921

2Draht



3202111

ELCOM.ESTA Stand Briefkasten-Anlagen EST

Farbe: Edelstahl, Metall gebürstet
Abmessungen Fußplatte (D x H): 200 x 10 mm
Für Beschriftungsband: 12 mm
Betriebsspannung LED: 12 V AC
Abmessungen Namensschild (B x H): 60 x 15 mm
Abmessungen Namensschild-Einlage (B x H): 50 x 12 mm
Material Ruftaster: Ruftaster Edelstahl

- Ruftaster rund, rückseitig mit Mutter verschraubt
- Tropfkante als Regenschutz
- Lautsprecheröffnungen waagrecht, gestanzt
- Halterung für Türlautsprecher mit Durchstoßschutz
- Namensschildwechsel von vorne mit AVZ-SRN Namensschild-Schlüssel
- Sprechfachtür frontseitig, Anschlag rechts
- mit Installationskasten-Sicherheitsschloss Typ 2, gleichschließend
- Briefkastentür frontseitig, Anschlag rechts

- Briefkastenklappe flächenbündig mit Dichtung
- Befestigung an 60 mm Edelstahl-Standrohr mit Fußplatte, rückseitig
- langlebige, homogene weiße Klingel
- LED Namensschild-Hinterleuchtung
- flächenbündige Namensschilder
- Leitungseinführungen durch Standrohr
- Edelstahlstandrohr (Ø 60 mm) mit anschraubbarer Fußplatte und Befestigungsmaterial
- mit vormontierter ELA Türlautsprecher Rasthalterung für eine werkzeuglose Schnellmontage
- Türlautsprecher ist nicht im Lieferumfang enthalten

Passend zu	Best.Nr.	Seite
Verpflichtendes Zubehör		
ELA-100 Türlautsprecher EB i2Audio	1702120	154
BTE-116 Taster-Expander bis 16 Teilnehmer EB 1703116	1703116	154

Bezeichnung	Anzahl der Briefkästen	Abmessungen Briefkasten (B x H x T)	Abmessungen Standanlage Audio (B x H x T)	VPE	PrGr	Preis	Best.Nr.
EST-1/1	1	380 x 460 x 110 mm	380 x 1510 x 190 mm	1	E020	1.553,06 €/St	3202111
EST-2/2	2	380 x 460 x 110 mm	915 x 1510 x 110 mm	1	E020	2.338,90 €/St	3202122

ELCOM.ETA Zaun Briefkasten-Anlagen EZT

Farbe: Edelstahl, Metall gebürstet
 Montageart: Befestigungsbolzen oder -löcher nach Vorgabe, Zaunmontage
 Für Beschriftungsband: 12 mm
 Betriebsspannung LED: 12 V AC
 Abmessungen Namensschild (B x H): 60 x 15 mm
 Abmessungen Namensschild-Einlage (B x H): 50 x 12 mm
 Material Ruftaster: Ruftaster Edelstahl
 Materialstärke Frontseite: 2 mm

- Ruftaster rund, rückseitig mit Mutter verschraubt
- angefaseter Anputzrahmen 30 mm umlaufend
- Lautsprecheröffnungen waagrecht, gestanzt
- Halterung für Türlautsprecher mit Durchstoßschutz
- Namensschildwechsel von vorne mit AVZ-SRN Namensschild-Schlüssel
- Sprechfachtür rückseitig, Anschlag rechts
- mit Installationskasten-Sicherheitsschloss Typ 2, gleichschließend

- Briefkastenklappe flächenbündig mit Dichtung, achsgedämpft
- Briefkastentür rückseitig, Anschlag rechts
- Briefkasten-Sicherheitsschloss Typ 2 mit 2 Schlüsseln, ungleiche Schließungen
- langlebige, homogene weiße Klingel
- LED Namensschild-Hinterleuchtung
- flächenbündige Namensschilder
- mit vormontierter ELA Türlautsprecher Rasthalterung für eine werkzeuglose Schnellmontage
- Türlautsprecher ist nicht im Lieferumfang enthalten



3262122

Passend zu	Best.Nr.	Seite
Verpflichtendes Zubehör zur Auswahl		
ELA-100 Türlautsprecher EB i2Audio	1702120	154
BTE-116 Taster-Expander bis 16 Teilnehmer EB 1703116	1703116	154

Bezeichnung	Anzahl der Klingeltasten	Anzahl der Briefkästen	Abmessungen (B x H x T)	VPE	PrGr	Preis	Best.Nr.
EZT-1/1	1	1	435 x 515 x 112 mm	1	E020	1.152,63 €/St	3262111
EZT-2/2	2	2	810 x 515 x 112 mm	1	E020	2.007,59 €/St	3262122



5301510BTC

ELCOM.STABILA Außenstationen UP Zentra Aluminium - Video

- | | | |
|---|-------------------------------|---|
| Farbe: | Alu, Aluminium eloxiert | - kratzfeste Kameraabdeckung |
| Montageart: | für senkrechte Montage | - Metall, Aluminium eloxiert |
| Abmessungen Namensschild-Einlage (B x H x T): | 60 x 12 x 0,5 mm | - Mikrotaster mit taktile Rückmeldung |
| Material Ruftaster: | Ruftaster Aluminium/Edelstahl | - Ruftaster Zentra, rückseitig verrastet |
| Materialstärke Frontseite: | 3 mm | - Gehäuse UP aus Edelstahl mit Mauerankern und ausstellbaren Auflageblechen |
| Betriebsspannung LED: | 12 V AC | - Halterung für Kamera-Türlautsprecher mit Durchstoßschutz |
| Für Beschriftungsband: | 12 mm | - Lautsprecheröffnungen mit Langlöchern gestanzt |
| Abmessungen Namensschild (B x H): | 70 x 15 mm | - langlebige, homogene weiße LED Namensschild-Hinterleuchtung |
| | | - Demontageschutz durch Schrauben Spezial ZY |
| | | - Leitungseinführungen seitlich und rückseitig |
| | | - Namensschildwechsel von vorne mit AVZ-SRN Namensschild-Schlüssel |

Passend zu	Best.Nr.	Seite
Verpflichtendes Zubehör		
BTE-116 Taster-Expander bis 16 Teilnehmer EB 1703116	154	
BTC-500 Kamera-Türlautsprecher EB 2DVideo	1816500	83

Bezeichnung	Anzahl der Klingeltasten	Abmessungen Frontplatte (B x H x T)	Abmessungen UP-Gehäuse (B x H x T)	VPE	PrGr	Preis	Best.Nr.
TUP-1/1 BTC	1	150 x 255 x 3 mm	130 x 235 x 55 mm	1	E020	150,28 €/St	5301510BTC
TUP-2/1 BTC	2	150 x 255 x 3 mm	130 x 235 x 55 mm	1	E020	166,71 €/St	5302510BTC
TUP-3/1 BTC	3	150 x 315 x 3 mm	130 x 295 x 55 mm	1	E020	181,92 €/St	5303510BTC
TUP-4/1 BTC	4	150 x 315 x 3 mm	130 x 295 x 55 mm	1	E020	200,73 €/St	5304510BTC
TUP-5/1 BTC	5	150 x 375 x 3 mm	130 x 355 x 55 mm	1	E020	218,33 €/St	5305510BTC
TUP-6/1 BTC	6	150 x 375 x 3 mm	130 x 355 x 55 mm	1	E020	237,15 €/St	5306510BTC
TUP-7/1 BTC	7	150 x 435 x 3 mm	130 x 415 x 55 mm	1	E020	252,34 €/St	5307510BTC
TUP-8/1 BTC	8	150 x 435 x 3 mm	130 x 415 x 55 mm	1	E020	274,69 €/St	5308510BTC
TUP-9/1 BTC	9	150 x 495 x 3 mm	130 x 475 x 55 mm	1	E020	295,77 €/St	5309510BTC
TUP-10/1 BTC	10	150 x 495 x 3 mm	130 x 475 x 55 mm	1	E020	314,61 €/St	5310510BTC
TUP-11/1 BTC	11	150 x 555 x 3 mm	130 x 535 x 55 mm	1	E020	333,32 €/St	5311510BTC
TUP-12/1 BTC	12	150 x 555 x 3 mm	130 x 535 x 55 mm	1	E020	351,02 €/St	5312510BTC
TUP-4/2 BTC	4	230 x 265 x 3 mm	210 x 245 x 55 mm	1	E020	215,94 €/St	5304511BTC
TUP-6/2 BTC	6	230 x 265 x 3 mm	210 x 245 x 55 mm	1	E020	247,68 €/St	5306511BTC
TUP-8/2 BTC	8	230 x 325 x 3 mm	210 x 305 x 55 mm	1	E020	285,24 €/St	5308511BTC
TUP-10/2 BTC	10	230 x 325 x 3 mm	210 x 305 x 55 mm	1	E020	319,24 €/St	5310511BTC
TUP-12/2 BTC	12	230 x 385 x 3 mm	210 x 365 x 55 mm	1	E020	358,05 €/St	5312511BTC
TUP-14/2 BTC	14	230 x 385 x 3 mm	210 x 365 x 55 mm	1	E020	392,07 €/St	5314511BTC
TUP-16/2 BTC	16	230 x 445 x 3 mm	210 x 425 x 55 mm	1	E020	427,23 €/St	5316511BTC
TUP-18/2 BTC	18	230 x 445 x 3 mm	210 x 425 x 55 mm	1	E020	463,62 €/St	5318511BTC
TUP-9/3 BTC	9	335 x 295 x 3 mm	315 x 275 x 55 mm	1	E020	331,05 €/St	5309512BTC
TUP-12/3 BTC	12	335 x 295 x 3 mm	315 x 275 x 55 mm	1	E020	378,00 €/St	5312512BTC
TUP-15/3 BTC	15	335 x 355 x 3 mm	315 x 335 x 55 mm	1	E020	429,60 €/St	5315512BTC
TUP-18/3 BTC	18	335 x 355 x 3 mm	315 x 335 x 55 mm	1	E020	477,69 €/St	5318512BTC

2Draht

ELCOM.STABILA Außenstationen AP Zentra Aluminium - Video

Farbe:	Alu, Aluminium eloxiert	- kratzfeste Kameraabdeckung
Montageart:	für senkrechte Montage	- Metall, Aluminium eloxiert
Abmessungen Namensschild-Einlage (B x H x T):	60 x 12 x 0,5 mm	- Ruftaster Zentra, rückseitig verrastet
Material Ruftaster:	Ruftaster Aluminium/Edelstahl	- Mikrotaster mit taktlicher Rückmeldung
Materialstärke Frontseite:	3 mm	- Gehäuse AP aus Aluminium mit rückseitigen Befestigungslöchern und ausstellbaren Auflageblechen
Betriebsspannung LED:	12 V AC	- Halterung für Kamera-Türlautsprecher mit Durchstoßschutz
Für Beschriftungsband:	12 mm	- Lautsprecheröffnungen mit Langlöchern gestanzt
Abmessungen Namensschild (B x H):	70 x 15 mm	- langlebige, homogene weiße LED Namensschild-Hinterleuchtung
		- Demontageschutz durch Schrauben Spezial ZY
		- Leitungseinführungen rückseitig
		- Namensschildwechsel von vorne mit AVZ-SRN Namensschild-Schlüssel
		- die Wandauflage des Gehäuses ist 23 mm kleiner als die Abmessungen (B und H)



5401710BTC

2Draht

Passend zu	Best.Nr.	Seite
Verpflichtendes Zubehör		
BTE-116 Taster-Expander bis 16 Teilnehmer EB 1703116	154	
BTC-500 Kamera-Türlautsprecher EB 2D-Video 1816500	83	

Bezeichnung	Anzahl der Klingeltasten	Abmessungen AP-Gehäuse (B x H x T)	VPE	PrGr	Preis	Best.Nr.
TAP-1/1 BTC	1	145 x 250 x 42 mm	1	E020	193,71 €/St	5401710BTC
TAP-2/1 BTC	2	145 x 250 x 42 mm	1	E020	206,64 €/St	5402710BTC
TAP-3/1 BTC	3	145 x 310 x 42 mm	1	E020	227,74 €/St	5403710BTC
TAP-4/1 BTC	4	145 x 310 x 42 mm	1	E020	241,80 €/St	5404710BTC
TAP-5/1 BTC	5	145 x 370 x 42 mm	1	E020	259,38 €/St	5405710BTC
TAP-6/1 BTC	6	145 x 370 x 42 mm	1	E020	280,58 €/St	5406710BTC
TAP-7/1 BTC	7	145 x 430 x 42 mm	1	E020	300,54 €/St	5407710BTC
TAP-8/1 BTC	8	145 x 430 x 42 mm	1	E020	322,78 €/St	5408710BTC
TAP-9/1 BTC	9	145 x 490 x 42 mm	1	E020	342,73 €/St	5409710BTC
TAP-10/1 BTC	10	145 x 490 x 42 mm	1	E020	361,55 €/St	5410710BTC
TAP-11/1 BTC	11	145 x 550 x 42 mm	1	E020	380,27 €/St	5411710BTC
TAP-12/1 BTC	12	145 x 550 x 42 mm	1	E020	402,61 €/St	5412710BTC
TAP-4/2 BTC	4	225 x 260 x 42 mm	1	E020	259,38 €/St	5404711BTC
TAP-6/2 BTC	6	225 x 260 x 42 mm	1	E020	295,77 €/St	5406711BTC
TAP-8/2 BTC	8	225 x 320 x 42 mm	1	E020	333,32 €/St	5408711BTC
TAP-10/2 BTC	10	225 x 320 x 42 mm	1	E020	372,11 €/St	5410711BTC
TAP-12/2 BTC	12	225 x 380 x 42 mm	1	E020	410,89 €/St	5412711BTC
TAP-14/2 BTC	14	225 x 380 x 42 mm	1	E020	449,56 €/St	5414711BTC
TAP-16/2 BTC	16	225 x 440 x 42 mm	1	E020	488,34 €/St	5416711BTC
TAP-18/2 BTC	18	225 x 440 x 42 mm	1	E020	525,89 €/St	5418711BTC
TAP-9/3 BTC	9	330 x 290 x 42 mm	1	E020	380,27 €/St	5409712BTC
TAP-12/3 BTC	12	330 x 290 x 42 mm	1	E020	433,12 €/St	5412712BTC
TAP-15/3 BTC	15	330 x 350 x 42 mm	1	E020	488,34 €/St	5415712BTC
TAP-18/3 BTC	18	330 x 350 x 42 mm	1	E020	539,96 €/St	5418712BTC



5301540BTC

ELCOM.STABILA Außenstationen UP Zentra Weiß - Video

- | | | |
|---|-----------------------------------|---|
| Farbe: | weiß glänzend, Aluminium lackiert | - kratzfeste Kameraabdeckung |
| Montageart: | für senkrechte Montage | - Metall, Aluminium lackiert |
| Abmessungen Namensschild-Einlage (B x H x T): | 60 x 12 x 0,5 mm | - Mikrotaster mit taktile Rückmeldung |
| Material Ruftaster: | Ruftaster Aluminium/Edelstahl | - Ruftaster Zentra, rückseitig verrastet |
| Materialstärke Frontseite: | 3 mm | - Gehäuse UP aus Edelstahl mit Mauerankern und ausstellbaren Auflageblechen |
| Betriebsspannung LED: | 12 V AC | - Halterung für Kamera-Türlautsprecher mit Durchstoßschutz |
| Für Beschriftungsband: | 12 mm | - Lautsprecheröffnungen mit Langlöchern gestanzt |
| Abmessungen Namensschild (B x H): | 70 x 15 mm | - langlebige, homogene weiße LED Namensschild-Hinterleuchtung |
| | | - Demontageschutz durch Schrauben Spezial ZY |
| | | - Leitungseinführungen seitlich und rückseitig |
| | | - Namensschildwechsel von vorne mit AVZ-SRN Namensschild-Schlüssel |

Passend zu	Best.Nr.	Seite
Verpflichtendes Zubehör		
BTE-116 Taster-Expander bis 16 Teilnehmer EB 1703116	154	
BTC-500 Kamera-Türlautsprecher EB 2D-Video	1816500	83

Bezeichnung	Anzahl der Klingeltasten	Abmessungen Frontplatte (B x H x T)	Abmessungen UP-Gehäuse (B x H x T)	VPE	PrGr	Preis	Best.Nr.
TUP-1/1 BTC	1	150 x 255 x 3 mm	130 x 235 x 55 mm	1	E020	168,99 €/St	5301540BTC
TUP-2/1 BTC	2	150 x 255 x 3 mm	130 x 235 x 55 mm	1	E020	183,15 €/St	5302540BTC
TUP-3/1 BTC	3	150 x 315 x 3 mm	130 x 295 x 55 mm	1	E020	203,12 €/St	5303540BTC
TUP-4/1 BTC	4	150 x 315 x 3 mm	130 x 295 x 55 mm	1	E020	221,84 €/St	5304540BTC
TUP-5/1 BTC	5	150 x 375 x 3 mm	130 x 355 x 55 mm	1	E020	239,41 €/St	5305540BTC
TUP-6/1 BTC	6	150 x 375 x 3 mm	130 x 355 x 55 mm	1	E020	259,38 €/St	5306540BTC
TUP-7/1 BTC	7	150 x 435 x 3 mm	130 x 415 x 55 mm	1	E020	278,20 €/St	5307540BTC
TUP-8/1 BTC	8	150 x 435 x 3 mm	130 x 415 x 55 mm	1	E020	295,77 €/St	5308540BTC
TUP-9/1 BTC	9	150 x 495 x 3 mm	130 x 475 x 55 mm	1	E020	316,99 €/St	5309540BTC
TUP-10/1 BTC	10	150 x 495 x 3 mm	130 x 475 x 55 mm	1	E020	339,21 €/St	5310540BTC
TUP-11/1 BTC	11	150 x 555 x 3 mm	130 x 535 x 55 mm	1	E020	359,17 €/St	5311540BTC
TUP-12/1 BTC	12	150 x 555 x 3 mm	130 x 535 x 55 mm	1	E020	378,00 €/St	5312540BTC
TUP-4/2 BTC	4	230 x 265 x 3 mm	210 x 245 x 55 mm	1	E020	235,90 €/St	5304541BTC
TUP-6/2 BTC	6	230 x 265 x 3 mm	210 x 245 x 55 mm	1	E020	272,30 €/St	5306541BTC
TUP-8/2 BTC	8	230 x 325 x 3 mm	210 x 305 x 55 mm	1	E020	306,32 €/St	5308541BTC
TUP-10/2 BTC	10	230 x 325 x 3 mm	210 x 305 x 55 mm	1	E020	342,73 €/St	5310541BTC
TUP-12/2 BTC	12	230 x 385 x 3 mm	210 x 365 x 55 mm	1	E020	378,00 €/St	5312541BTC
TUP-14/2 BTC	14	230 x 385 x 3 mm	210 x 365 x 55 mm	1	E020	416,67 €/St	5314541BTC
TUP-16/2 BTC	16	230 x 445 x 3 mm	210 x 425 x 55 mm	1	E020	454,21 €/St	5316541BTC
TUP-18/2 BTC	18	230 x 445 x 3 mm	210 x 425 x 55 mm	1	E020	488,34 €/St	5318541BTC
TUP-9/3 BTC	9	335 x 295 x 3 mm	315 x 275 x 55 mm	1	E020	351,02 €/St	5309542BTC
TUP-12/3 BTC	12	335 x 295 x 3 mm	315 x 275 x 55 mm	1	E020	402,61 €/St	5312542BTC
TUP-15/3 BTC	15	335 x 355 x 3 mm	315 x 335 x 55 mm	1	E020	458,97 €/St	5315542BTC
TUP-18/3 BTC	18	335 x 355 x 3 mm	315 x 335 x 55 mm	1	E020	501,16 €/St	5318542BTC

2Draht

ELCOM.STABILA Außenstationen AP Zentra Weiß - Video

Farbe: weiß glänzend, Aluminium lackiert
 Montageart: für senkrechte Montage
 Abmessungen Namensschild-Einlage (B x H x T): 60 x 12 x 0,5 mm
 Material Ruftaster: Ruftaster Aluminium lackiert/Edelstahl
 Materialstärke Frontseite: 3 mm
 Betriebsspannung LED: 12 V AC
 Für Beschriftungsband: 12 mm
 Abmessungen Namensschild (B x H): 70 x 15 mm

- kratzfeste Kameraabdeckung
- Metall, Aluminium lackiert
- Ruftaster Zentra, rückseitig verrastet
- Mikrotaster mit taktlicher Rückmeldung
- Gehäuse AP aus Aluminium mit rückseitigen Befestigungslöchern und ausstellbaren Auflageblechen
- Halterung für Kamera-Türlautsprecher mit Durchstoßschutz
- Lautsprecheröffnungen mit Langlöchern gestanzt
- langlebige, homogene weiße LED Namensschild-Hinterleuchtung
- Demontageschutz durch Schrauben Spezial ZY
- Leitungseinführungen rückseitig
- Namensschildwechsel von vorne mit AVZ-SRN Namensschild-Schlüssel
- die Wandaufgabe des Gehäuses ist 23 mm kleiner als die Abmessungen (B und H)



5401740BTC

2Draht

Passend zu	Best.Nr.	Seite
Verpflichtendes Zubehör		
BTE-116 Taster-Expander bis 16 Teilnehmer EB 1703116	154	
BTC-500 Kamera-Türlautsprecher EB 2D-Video 1816500	83	

Bezeichnung	Anzahl der Klingeltasten	Abmessungen AP-Gehäuse (B x H x T)	VPE	PrGr	Preis	Best.Nr.
TAP-1/1 BTC	1	145 x 250 x 42 mm	1	E020	212,42 €/St	5401740BTC
TAP-2/1 BTC	2	145 x 250 x 42 mm	1	E020	227,74 €/St	5402740BTC
TAP-3/1 BTC	3	145 x 310 x 42 mm	1	E020	247,68 €/St	5403740BTC
TAP-4/1 BTC	4	145 x 310 x 42 mm	1	E020	268,78 €/St	5404740BTC
TAP-5/1 BTC	5	145 x 370 x 42 mm	1	E020	285,24 €/St	5405740BTC
TAP-6/1 BTC	6	145 x 370 x 42 mm	1	E020	304,06 €/St	5406740BTC
TAP-7/1 BTC	7	145 x 430 x 42 mm	1	E020	327,53 €/St	5407740BTC
TAP-8/1 BTC	8	145 x 430 x 42 mm	1	E020	345,10 €/St	5408740BTC
TAP-9/1 BTC	9	145 x 490 x 42 mm	1	E020	367,46 €/St	5409740BTC
TAP-10/1 BTC	10	145 x 490 x 42 mm	1	E020	389,69 €/St	5410740BTC
TAP-11/1 BTC	11	145 x 550 x 42 mm	1	E020	412,02 €/St	5411740BTC
TAP-12/1 BTC	12	145 x 550 x 42 mm	1	E020	428,47 €/St	5412740BTC
TAP-4/2 BTC	4	225 x 260 x 42 mm	1	E020	282,86 €/St	5404741BTC
TAP-6/2 BTC	6	225 x 260 x 42 mm	1	E020	322,78 €/St	5406741BTC
TAP-8/2 BTC	8	225 x 320 x 42 mm	1	E020	361,55 €/St	5408741BTC
TAP-10/2 BTC	10	225 x 320 x 42 mm	1	E020	400,23 €/St	5410741BTC
TAP-12/2 BTC	12	225 x 380 x 42 mm	1	E020	436,64 €/St	5412741BTC
TAP-14/2 BTC	14	225 x 380 x 42 mm	1	E020	475,42 €/St	5414741BTC
TAP-16/2 BTC	16	225 x 440 x 42 mm	1	E020	516,48 €/St	5416741BTC
TAP-18/2 BTC	18	225 x 440 x 42 mm	1	E020	552,89 €/St	5418741BTC
TAP-9/3 BTC	9	330 x 290 x 42 mm	1	E020	408,50 €/St	5409742BTC
TAP-12/3 BTC	12	330 x 290 x 42 mm	1	E020	461,36 €/St	5412742BTC
TAP-15/3 BTC	15	330 x 350 x 42 mm	1	E020	516,48 €/St	5415742BTC
TAP-18/3 BTC	18	330 x 350 x 42 mm	1	E020	566,95 €/St	5418742BTC



5301510

ELCOM.STABILA Außenstationen UP Zentra Aluminium - Audio

- | | | |
|---|------------------------------|--|
| Farbe: | Alu, Aluminium eloxiert | - Metall, Aluminium eloxiert |
| Montageart: | für senkrechte Montage | - Rufaster Zentra, rückseitig verrastet |
| Abmessungen Namensschild-Einlage (B x H x T): | 60 x 12 x 0,5 mm | - Mikrotaster mit taktile Rückmeldung |
| Material Rufaster: | Rufaster Aluminium/Edelstahl | - Gehäuse UP aus Edelstahl mit Mauerankern und ausstellbaren Auflageblechen |
| Materialstärke Frontseite: | 3 mm | - Lamellenprofil, waagrecht |
| Für Beschriftungsband: | 12 mm | - Halterung für Türlautsprecher mit Durchstoßschutz |
| Betriebsspannung LED: | 12 V AC | - langlebige, homogene weiße LED Namensschild-Hinterleuchtung |
| Tastspannung: | max. 24 V | - Demontageschutz durch Schrauben Spezial ZY |
| Taststrom: | max. 1 A | - Leitungseinführungen seitlich und rückseitig |
| Abmessungen Namensschild (B x H): | 70 x 15 mm | - Namensschildwechsel von vorne mit AVZ-SRN Namensschild-Schlüssel |
| | | - mit vormontierter ELA Türlautsprecher Rasthalterung für eine werkzeuglose Schnellmontage |

Passend zu	Best.Nr.	Seite
ELA-100 Türlautsprecher EB i2Audio	1702120	154
BTE-116 Taster-Expander bis 16 Teilnehmer EB 1703116		154

Bezeichnung	Anzahl der Klingeltasten	Abmessungen Frontplatte (B x H x T)	Abmessungen UP-Gehäuse (B x H x T)	VPE	PrGr	Preis	Best.Nr.
TUP-1/1	1	150 x 255 x 3 mm	130 x 235 x 55 mm	1	E020	150,28 €/St	5301510
TUP-2/1	2	150 x 255 x 3 mm	130 x 235 x 55 mm	1	E020	166,71 €/St	5302510
TUP-3/1	3	150 x 315 x 3 mm	130 x 295 x 55 mm	1	E020	181,92 €/St	5303510
TUP-4/1	4	150 x 315 x 3 mm	130 x 295 x 55 mm	1	E020	200,73 €/St	5304510
TUP-5/1	5	150 x 375 x 3 mm	130 x 355 x 55 mm	1	E020	218,33 €/St	5305510
TUP-6/1	6	150 x 375 x 3 mm	130 x 355 x 55 mm	1	E020	237,15 €/St	5306510
TUP-7/1	7	150 x 435 x 3 mm	130 x 415 x 55 mm	1	E020	252,34 €/St	5307510
TUP-8/1	8	150 x 435 x 3 mm	130 x 415 x 55 mm	1	E020	274,69 €/St	5308510
TUP-9/1	9	150 x 495 x 3 mm	130 x 475 x 55 mm	1	E020	295,77 €/St	5309510
TUP-10/1	10	150 x 495 x 3 mm	130 x 475 x 55 mm	1	E020	314,61 €/St	5310510
TUP-11/1	11	150 x 555 x 3 mm	130 x 535 x 55 mm	1	E020	333,32 €/St	5311510
TUP-12/1	12	150 x 555 x 3 mm	130 x 535 x 55 mm	1	E020	351,02 €/St	5312510
TUP-4/2	4	230 x 265 x 3 mm	210 x 245 x 55 mm	1	E020	215,94 €/St	5304511
TUP-6/2	6	230 x 265 x 3 mm	210 x 245 x 55 mm	1	E020	247,68 €/St	5306511
TUP-8/2	8	230 x 325 x 3 mm	210 x 305 x 55 mm	1	E020	285,24 €/St	5308511
TUP-10/2	10	230 x 325 x 3 mm	210 x 305 x 55 mm	1	E020	319,24 €/St	5310511
TUP-12/2	12	230 x 385 x 3 mm	210 x 365 x 55 mm	1	E020	358,05 €/St	5312511
TUP-14/2	14	230 x 385 x 3 mm	210 x 365 x 55 mm	1	E020	392,07 €/St	5314511
TUP-16/2	16	230 x 445 x 3 mm	210 x 425 x 55 mm	1	E020	427,23 €/St	5316511
TUP-18/2	18	230 x 445 x 3 mm	210 x 425 x 55 mm	1	E020	463,62 €/St	5318511
TUP-9/3	9	335 x 295 x 3 mm	315 x 275 x 55 mm	1	E020	331,05 €/St	5309512
TUP-12/3	12	335 x 295 x 3 mm	315 x 275 x 55 mm	1	E020	378,00 €/St	5312512
TUP-15/3	15	335 x 355 x 3 mm	315 x 335 x 55 mm	1	E020	429,60 €/St	5315512
TUP-18/3	18	335 x 355 x 3 mm	315 x 335 x 55 mm	1	E020	477,69 €/St	5318512

2Draht

ELCOM.STABILA Außenstationen AP Zentra Aluminium - Audio

Farbe:	Alu, Aluminium eloxiert	- Metall, Aluminium eloxiert
Montageart:	für senkrechte Montage	- Rufaster Zentra, rückseitig verrastet
Abmessungen Namensschild-Einlage (B x H x T):	60 x 12 x 0,5 mm	- Mikrotaster mit taktiler Rückmeldung
Material Rufaster:	Ruftaster Aluminium/Edelstahl	- Gehäuse AP aus Aluminium mit rückseitigen Befestigungslöchern und ausstellbaren Auflageblechen
Materialstärke Frontseite:	3 mm	- Lamellenprofil, waagrecht
Für Beschriftungsband:	12 mm	- Halterung für Türlautsprecher mit Durchstoßschutz
Betriebsspannung LED:	12 V AC	- langlebige, homogene weiße LED Namensschild-Hinterleuchtung
Tastspannung:	max. 24 V	- Demontageschutz durch Schrauben Spezial ZY
Taststrom:	max. 1 A	- Leitungseinführungen rückseitig
Abmessungen Namensschild (B x H):	70 x 15 mm	- Namensschildwechsel von vorne mit AVZ-SRN Namensschild-Schlüssel
		- mit vormontierter ELA Türlautsprecher Rasthalterung für eine werkzeuglose Schnellmontage



5401710

2Draht

Passend zu	Best.Nr.	Seite
Verpflichtendes Zubehör		
ELA-100 Türlautsprecher EB i2Audio	1702120	154
BTE-116 Taster-Expander bis 16 Teilnehmer EB 1703116		154

Bezeichnung	Anzahl der Klingeltasten	Abmessungen AP-Gehäuse (B x H x T)	VPE	PrGr	Preis	Best.Nr.
TAP-1/1	1	145 x 250 x 42 mm	1	E020	193,71 €/St	5401710
TAP-2/1	2	145 x 250 x 42 mm	1	E020	206,64 €/St	5402710
TAP-3/1	3	145 x 310 x 42 mm	1	E020	227,74 €/St	5403710
TAP-4/1	4	145 x 310 x 42 mm	1	E020	241,80 €/St	5404710
TAP-5/1	5	145 x 370 x 42 mm	1	E020	259,38 €/St	5405710
TAP-6/1	6	145 x 370 x 42 mm	1	E020	280,58 €/St	5406710
TAP-7/1	7	145 x 430 x 42 mm	1	E020	300,54 €/St	5407710
TAP-8/1	8	145 x 430 x 42 mm	1	E020	322,78 €/St	5408710
TAP-9/1	9	145 x 490 x 42 mm	1	E020	342,73 €/St	5409710
TAP-10/1	10	145 x 490 x 42 mm	1	E020	361,55 €/St	5410710
TAP-11/1	11	145 x 550 x 42 mm	1	E020	380,27 €/St	5411710
TAP-12/1	12	145 x 550 x 42 mm	1	E020	402,61 €/St	5412710
TAP-4/2	4	225 x 260 x 42 mm	1	E020	259,38 €/St	5404711
TAP-6/2	6	225 x 260 x 42 mm	1	E020	295,77 €/St	5406711
TAP-8/2	8	225 x 320 x 42 mm	1	E020	333,32 €/St	5408711
TAP-10/2	10	225 x 320 x 42 mm	1	E020	372,11 €/St	5410711
TAP-12/2	12	225 x 380 x 42 mm	1	E020	410,89 €/St	5412711
TAP-14/2	14	225 x 380 x 42 mm	1	E020	449,56 €/St	5414711
TAP-16/2	16	225 x 440 x 42 mm	1	E020	488,34 €/St	5416711
TAP-18/2	18	225 x 440 x 42 mm	1	E020	525,89 €/St	5418711
TAP-9/3	9	330 x 290 x 42 mm	1	E020	380,27 €/St	5409712
TAP-12/3	12	330 x 290 x 42 mm	1	E020	433,12 €/St	5412712
TAP-15/3	15	330 x 350 x 42 mm	1	E020	488,34 €/St	5415712
TAP-18/3	18	330 x 350 x 42 mm	1	E020	539,96 €/St	5418712



5301540

ELCOM.STABILA Außenstationen UP Zentra Weiß - Audio

- | | | |
|---|---------------------------------------|--|
| Farbe: | weiß glänzend, Aluminium lackiert | - Metall, Aluminium lackiert |
| Montageart: | für senkrechte Montage | - Rufaster Zentra, rückseitig verrastet |
| Abmessungen Namensschild-Einlage (B x H x T): | 60 x 12 x 0,5 mm | - Mikrotaster mit taktile Rückmeldung |
| Material Rufaster: | Rufaster Aluminium lackiert/Edelstahl | - Gehäuse UP aus Edelstahl mit Mauerankern und ausstellbaren Auflageblechen |
| Materialstärke Frontseite: | 3 mm | - Lamellenprofil, waagrecht |
| Für Beschriftungsband: | 12 mm | - Halterung für Türlautsprecher mit Durchstoßschutz |
| Betriebsspannung LED: | 12 V AC | - langlebige, homogene weiße LED Namensschild-Hinterleuchtung |
| Tastspannung: | max. 24 V | - Demontageschutz durch Schrauben Spezial ZY |
| Taststrom: | max. 1 A | - Leitungseinführungen seitlich und rückseitig |
| Abmessungen Namensschild (B x H): | 70 x 15 mm | - Namensschildwechsel von vorne mit AVZ-SRN Namensschild-Schlüssel |
| | | - mit vormontierter ELA Türlautsprecher Rasthalterung für eine werkzeuglose Schnellmontage |

Passend zu	Best.Nr.	Seite
Verpflichtendes Zubehör zur Auswahl		
ELA-100 Türlautsprecher EB i2Audio	1702120	154
BTE-116 Taster-Expander bis 16 Teilnehmer EB 1703116		154

Bezeichnung	Anzahl der Klingeltasten	Abmessungen Frontplatte (B x H x T)	Abmessungen UP-Gehäuse (B x H x T)	VPE	PrGr	Preis	Best.Nr.
TUP-1/1	1	150 x 255 x 3 mm	130 x 235 x 55 mm	1	E020	168,99 €/St	5301540
TUP-2/1	2	150 x 255 x 3 mm	130 x 235 x 55 mm	1	E020	183,15 €/St	5302540
TUP-3/1	3	150 x 315 x 3 mm	130 x 295 x 55 mm	1	E020	203,12 €/St	5303540
TUP-4/1	4	150 x 315 x 3 mm	130 x 295 x 55 mm	1	E020	221,84 €/St	5304540
TUP-5/1	5	150 x 375 x 3 mm	130 x 355 x 55 mm	1	E020	239,41 €/St	5305540
TUP-6/1	6	150 x 375 x 3 mm	130 x 355 x 55 mm	1	E020	259,38 €/St	5306540
TUP-7/1	7	150 x 435 x 3 mm	130 x 415 x 55 mm	1	E020	278,20 €/St	5307540
TUP-8/1	8	150 x 435 x 3 mm	130 x 415 x 55 mm	1	E020	295,77 €/St	5308540
TUP-9/1	9	150 x 495 x 3 mm	130 x 475 x 55 mm	1	E020	316,99 €/St	5309540
TUP-10/1	10	150 x 495 x 3 mm	130 x 475 x 55 mm	1	E020	339,21 €/St	5310540
TUP-11/1	11	150 x 555 x 3 mm	130 x 535 x 55 mm	1	E020	359,17 €/St	5311540
TUP-12/1	12	150 x 555 x 3 mm	130 x 535 x 55 mm	1	E020	378,00 €/St	5312540
TUP-4/2	4	230 x 265 x 3 mm	210 x 245 x 55 mm	1	E020	235,90 €/St	5304541
TUP-6/2	6	230 x 265 x 3 mm	210 x 245 x 55 mm	1	E020	272,30 €/St	5306541
TUP-8/2	8	230 x 325 x 3 mm	210 x 305 x 55 mm	1	E020	306,32 €/St	5308541
TUP-10/2	10	230 x 325 x 3 mm	210 x 305 x 55 mm	1	E020	342,73 €/St	5310541
TUP-12/2	12	230 x 385 x 3 mm	210 x 365 x 55 mm	1	E020	378,00 €/St	5312541
TUP-14/2	14	230 x 385 x 3 mm	210 x 365 x 55 mm	1	E020	416,67 €/St	5314541
TUP-16/2	16	230 x 445 x 3 mm	210 x 425 x 55 mm	1	E020	454,21 €/St	5316541
TUP-18/2	18	230 x 445 x 3 mm	210 x 425 x 55 mm	1	E020	488,34 €/St	5318541
TUP-9/3	9	335 x 295 x 3 mm	315 x 275 x 55 mm	1	E020	351,02 €/St	5309542
TUP-12/3	12	335 x 295 x 3 mm	315 x 275 x 55 mm	1	E020	402,61 €/St	5312542
TUP-15/3	15	335 x 355 x 3 mm	315 x 335 x 55 mm	1	E020	458,97 €/St	5315542
TUP-18/3	18	335 x 355 x 3 mm	315 x 335 x 55 mm	1	E020	501,16 €/St	5318542

2Draht

ELCOM.STABILA Außenstationen AP Zentra Weiß - Audio

Farbe: weiß glänzend, Aluminium lackiert
 Montageart: für senkrechte Montage
 Abmessungen Namensschild-Einlage (B x H x T): 60 x 12 x 0,5 mm
 Material Ruftaster: Ruftaster Aluminium lackiert/Edelstahl
 Materialstärke Frontseite: 3 mm
 Für Beschriftungsband: 12 mm
 Betriebsspannung LED: 12 V AC
 Tastspannung: max. 24 V
 Taststrom: max. 1 A
 Abmessungen Namensschild (B x H): 70 x 15 mm

- Metall, Aluminium lackiert
- Ruftaster Zentra, rückseitig verrastet
- Mikrotaster mit taktiler Rückmeldung
- Gehäuse AP aus Aluminium mit rückseitigen Befestigungslochern und ausstellbaren Auflageblechen
- Lamellenprofil, waagrecht
- Halterung für Türlautsprecher mit Durchstoßschutz
- langlebige, homogene weiße LED Namensschild-Hinterleuchtung
- Demontageschutz durch Schrauben Spezial ZY
- Leitungseinführungen rückseitig
- Namensschildwechsel von vorne mit AVZ-SRN Namensschild-Schlüssel
- mit vormontierter ELA Türlautsprecher Rasthalterung für eine werkzeuglose Schnellmontage



5401740

2Draht

Passend zu	Best.Nr.	Seite
Verpflichtendes Zubehör		
ELA-100 Türlautsprecher EB i2Audio	1702120	154
BTE-116 Taster-Expander bis 16 Teilnehmer EB 1703116		154

Bezeichnung	Anzahl der Klingeltasten	Abmessungen AP-Gehäuse (B x H x T)	VPE	PrGr	Preis	Best.Nr.
TAP-1/1	1	145 x 250 x 42 mm	1	E020	212,42 €/St	5401740
TAP-2/1	2	145 x 250 x 42 mm	1	E020	227,74 €/St	5402740
TAP-3/1	3	145 x 310 x 42 mm	1	E020	247,68 €/St	5403740
TAP-4/1	4	145 x 310 x 42 mm	1	E020	268,78 €/St	5404740
TAP-5/1	5	145 x 370 x 42 mm	1	E020	285,24 €/St	5405740
TAP-6/1	6	145 x 370 x 42 mm	1	E020	304,06 €/St	5406740
TAP-7/1	7	145 x 430 x 42 mm	1	E020	327,53 €/St	5407740
TAP-8/1	8	145 x 430 x 42 mm	1	E020	345,10 €/St	5408740
TAP-9/1	9	145 x 490 x 42 mm	1	E020	367,46 €/St	5409740
TAP-10/1	10	145 x 490 x 42 mm	1	E020	389,69 €/St	5410740
TAP-11/1	11	145 x 550 x 42 mm	1	E020	412,02 €/St	5411740
TAP-12/1	12	145 x 550 x 42 mm	1	E020	428,47 €/St	5412740
TAP-4/2	4	225 x 260 x 42 mm	1	E020	282,86 €/St	5404741
TAP-6/2	6	225 x 260 x 42 mm	1	E020	322,78 €/St	5406741
TAP-8/2	8	225 x 320 x 42 mm	1	E020	361,55 €/St	5408741
TAP-10/2	10	225 x 320 x 42 mm	1	E020	400,23 €/St	5410741
TAP-12/2	12	225 x 380 x 42 mm	1	E020	436,64 €/St	5412741
TAP-14/2	14	225 x 380 x 42 mm	1	E020	475,42 €/St	5414741
TAP-16/2	16	225 x 440 x 42 mm	1	E020	516,48 €/St	5416741
TAP-18/2	18	225 x 440 x 42 mm	1	E020	552,89 €/St	5418741
TAP-9/3	9	330 x 290 x 42 mm	1	E020	408,50 €/St	5409742
TAP-12/3	12	330 x 290 x 42 mm	1	E020	461,36 €/St	5412742
TAP-15/3	15	330 x 350 x 42 mm	1	E020	516,48 €/St	5415742
TAP-18/3	18	330 x 350 x 42 mm	1	E020	566,95 €/St	5418742

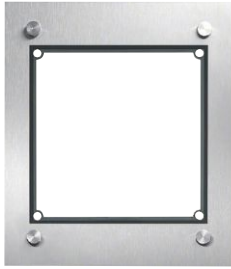

4011181

ELCOM.MODESTA Rahmen Unterputz

- Farbe: Edelstahl, Metall gebürstet
 Materialstärke Edelstahl: 2 mm
 Abmessungen Modulaufnahme (B x H): 120 mm
 Materialstärke Gehäuse UP: 0.8 mm
- für MODESTA Edelstahl-Module flächenbündige rückseitige Verschraubung der Module im Rahmen
 - Edelstahl UP-Gehäuse mit Leitungseinführungen seitlich und rückseitig
 - Edelstahlgehäuse mit ausstellbarer Montagehilfe
 - Demontageschutz durch Schrauben Spezial ZY
 - mit Fugendichtungsband
 - mit Moosgummi-Dichtung

Bezeichnung	Abmessungen Frontplatte (B x H x T)	Abmessungen UP-Gehäuse (B x H x T)	VPE	PrGr	Preis	Best.Nr.
FMU-1/1EM	155 x 180 x 2 mm	135 x 155 x 55 mm	1	E020	186,48 €/St	4011181
FMU-2/1EM	155 x 310 x 2 mm	135 x 285 x 55 mm	1	E020	211,82 €/St	4012181
FMU-3/1EM	155 x 440 x 2 mm	135 x 415 x 55 mm	1	E020	237,07 €/St	4013181
FMU-4/1EM	155 x 580 x 2 mm	135 x 555 x 55 mm	1	E020	264,64 €/St	4014181
FMU-4/2EM	285 x 310 x 2 mm	265 x 285 x 55 mm	1	E020	270,72 €/St	4014281
FMU-6/2EM	285 x 440 x 2 mm	265 x 415 x 55 mm	1	E020	299,57 €/St	4016281

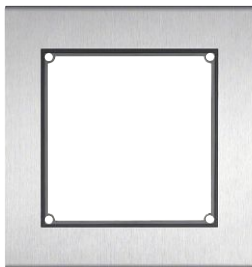

4031181

ELCOM.MODESTA Rahmen Aufputz

- Farbe: Edelstahl, Metall gebürstet
 Materialstärke Edelstahl: 2 mm
 Materialstärke Gehäuse AP: 1 mm
- für MODESTA Edelstahl-Module flächenbündige rückseitige Verschraubung der Module im Rahmen
 - Leitungseinführungen rückseitig
 - Edelstahlgehäuse mit ausstellbarer Montagehilfe
 - schraubenlose Klappmechanik mit Federverschluss
 - die Wandmontageabmessungen (B und H) sind um 23 mm kleiner als die Außenabmessungen
 - mit Sicherungsseil und Schlüssel für ESTA/MODESTA AP
 - mit Moosgummi-Dichtung
 - mit Fugendichtungsband

Bezeichnung	Abmessungen Gehäuse (B x H x T)	VPE	PrGr	Preis	Best.Nr.
FMO-1/1EM	170 x 180 x 48 mm	1	E020	435,58 €/St	4031181
FMO-2/1EM	170 x 310 x 48 mm	1	E020	478,81 €/St	4032181
FMO-3/1EM	170 x 440 x 48 mm	1	E020	525,78 €/St	4033181
FMO-4/1EM	170 x 570 x 48 mm	1	E020	571,47 €/St	4034181
FMO-4/2EM	300 x 310 x 48 mm	1	E020	582,33 €/St	4034281
FMO-6/2EM	300 x 440 x 48 mm	1	E020	629,29 €/St	4036281

2Draht

ELCOM.MODESTA Standsäulen

- Farbe: Edelstahl, Metall gebürstet
 Material / Oberfläche: Edelstahl-Oberfläche senkrecht gebürstet
 Abmessungen Modulaufnahme (B x H): 120 mm
 Materialstärke Fußplatte: 10 mm
 Materialstärke Säule: 2 mm
- für MODESTA Edelstahl-Module flächenbündige rückseitige Verschraubung der Module im Rahmen
 - Leitungseinführungen von unten in ein Doppelrohr im Säulenkorpus
 - rückseitige Revisionsklappe mit Federscharnier
 - geschlossen mit Inbus-Edelstahlschraube M2,5 x 5 mm
 - mit Moosgummi-Dichtung
- freistehende Montage, mit Edelstahl-Fußplatte

Bezeichnung	Abmessungen Fußplatte (B x T)	Abmessungen Säule (B x H x T)	VPE	PrGr	Preis	Best.Nr.
SMT-1/1EM	345 x 150 mm	195 x 1360 x 84 mm	1	E020	1.773,93 €/St	4821180
SMT-2/1EM	345 x 150 mm	195 x 1490 x 84 mm	1	E020	1.950,61 €/St	4822180
SMT-3/1EM	345 x 150 mm	195 x 1620 x 84 mm	1	E020	1.998,32 €/St	4823180
SMT-4/1EM	345 x 150 mm	195 x 1620 x 84 mm	1	E020	2.111,10 €/St	4824180
SMT-4/2EM	475 x 150 mm	325 x 1490 x 84 mm	1	E020	2.315,68 €/St	4824280
SMT-6/2EM	475 x 150 mm	325 x 1620 x 84 mm	1	E020	2.385,44 €/St	4826280



4821180

2Draht

ELCOM.MODESTA Standsäulen inkl. Flächenleuchte

- Farbe: Edelstahl, Metall gebürstet
 Material / Oberfläche: Edelstahl-Oberfläche senkrecht gebürstet
 Abmessungen Modulaufnahme (B x H): 120 mm
 Materialstärke Fußplatte: 10 mm
 Materialstärke Säule: 2 mm
- für MODESTA Edelstahl-Module flächenbündige rückseitige Verschraubung der Module im Rahmen
 - Leitungseinführungen von unten in ein Doppelrohr im Säulenkorpus
 - rückseitige Revisionsklappe mit Federscharnier
 - geschlossen mit Inbus-Edelstahlschraube M2,5 x 5 mm
 - mit Moosgummi-Dichtung
- freistehende Montage, mit Edelstahl-Fußplatte

Bezeichnung	Abmessungen Fußplatte (B x T)	Abmessungen Säule (B x H x T)	VPE	PrGr	Preis	Best.Nr.
SMT-1/1EM FL	345 x 150 mm	195 x 1360 x 84 mm	1	E020	2.110,46 €/St	4821181
SMT-2/1EM FL	345 x 150 mm	195 x 1490 x 84 mm	1	E020	2.287,14 €/St	4822181
SMT-3/1EM FL	345 x 150 mm	195 x 1620 x 84 mm	1	E020	2.334,85 €/St	4823181
SMT-4/1EM FL	345 x 150 mm	195 x 1620 x 84 mm	1	E020	2.447,63 €/St	4824181
SMT-4/2EM FL	475 x 150 mm	325 x 1490 x 84 mm	1	E020	2.677,67 €/St	4824282
SMT-6/2EM FL	475 x 150 mm	325 x 1620 x 84 mm	1	E020	2.747,43 €/St	4826281



4821181

ELCOM.MODESTA Briefkasten-Standsäulen

- Farbe: Edelstahl, Metall gebürstet
 Abmessungen Briefkastenklappe (B x H): 333 x 68 mm
 Abmessungen Modulaufnahme (B x H): 120 mm
 Materialstärke Fußplatte: 10 mm
 Materialstärke Säule: 2 mm
- ungleiche Schließungen
 - Briefkastenklappe flächenbündig mit Dichtung, achsgedämpft
 - Briefkasten-Entnahmefach rückseitig, Anschlag unten, hydraulisch gedämpft
 - Leitungseinführungen von unten in ein Doppelrohr im Säulenkorpus
 - rückseitige Revisionsklappe mit Federscharnier
 - geschlossen mit Inbus-Schraube M2,5 x 5 mm
 - mit Moosgummi-Dichtung
- freistehende Montage, mit Edelstahl-Fußplatte
 - für MODESTA Edelstahl-Module flächenbündige Verschraubung auf Unterkonstruktion
 - mit Briefkasten-Sicherheitsschloss Typ 1,

Bezeichnung	Abmessungen Fußplatte (B x T)	Abmessungen Säule (B x H x T)	VPE	PrGr	Preis	Best.Nr.
SMB-4/2EM	650 x 220 mm	460 x 1620 x 154 mm	1	E020	3.767,56 €/St	4924280
SMB-6/2EM	650 x 220 mm	460 x 1620 x 154 mm	1	E020	3.873,32 €/St	4926280
SMF-4/2EM	650 x 220 mm	460 x 1620 x 154 mm	1	E020	3.767,56 €/St	4934280
SMF-6/2EM	650 x 220 mm	460 x 1620 x 154 mm	1	E020	3.873,32 €/St	4936280



4924280

ELCOM.MODESTA Briefkasten-Standsäulen inklusive Flächenleuchte

- Farbe: Edelstahl, Metall gebürstet
 Abmessungen Briefkastenklappe (B x H): 333 x 68 mm
 Abmessungen Modulaufnahme (B x H): 120 mm
 Materialstärke Fußplatte: 10 mm
 Materialstärke Säule: 2 mm
- Leitungseinführungen von unten in ein Doppelrohr im Säulenkorpus
 - mit Briefkasten-Sicherheitsschloss Typ 1, ungleiche Schließungen
 - Briefkastenklappe flächenbündig mit Dichtung, achsgedämpft
 - Briefkasten-Entnahmefach rückseitig, Anschlag unten, hydraulisch gedämpft
 - rückseitige Revisionsklappe mit Federscharnier
 - geschlossen mit Inbus-Schraube M2,5 x 5 mm
 - mit Moosgummi-Dichtung
- freistehende Montage, mit Edelstahl-Fußplatte
 - für MODESTA Edelstahl-Module flächenbündige Verschraubung auf Unterkonstruktion

Bezeichnung	Abmessungen Fußplatte (B x T)	Abmessungen Säule (B x H x T)	VPE	PrGr	Preis	Best.Nr.
SMB-4/2EM FL	650 x 220 mm	460 x 1620 x 154 mm	1	E020	4.163,63 €/St	4924281
SMB-6/2EM FL	650 x 220 mm	460 x 1620 x 154 mm	1	E020	4.269,38 €/St	4926281
SMF-4/2EM FL	650 x 220 mm	460 x 1620 x 154 mm	1	E020	4.163,63 €/St	4934281
SMF-6/2EM FL	650 x 220 mm	460 x 1620 x 154 mm	1	E020	4.269,38 €/St	4936281



4924281



REN610Y



2Ddraht

ELCOM.MODESTA Kamera/Lautsprecher Modul für REN Taster

Farbe:	Edelstahl, Metall gebürstet	- kratzfeste Kameraabdeckung
Kameraauflösung (horizontal x vertikal):	500 x 582 px	- Edelstahl-Oberfläche quer gebürstet
Kamera Schwenkbereich horizontal/vertikal:	42,5 °	- Montage in Gehäuse AP oder UP
Kamera Öffnungswinkel horizontal:	82 °	- Kameraverstellung durch frontseitig zugängliche Feststellschraube
Kamera Öffnungswinkel vertikal:	58 °	- temperaturgesteuerte Kameraheizung für klare Sicht
Kamerakuppel Ø:	33 mm	- Geräte-Konfiguration über LED Display
Materialstärke Edelstahl:	2 mm	- Lautsprecher und Mikrofon mit Durchstoßschutz
Abmessungen Frontplatte (B x H x T):	120 x 120 x 2 mm	- unsichtbare, blendfreie IR LED Nachtbeleuchtung
Leistungsaufnahme (Betrieb):	5,8 W	- Lautstärke, Mikrofonempfindlichkeit, Türöffner Funktion und Ruftaster-Hinterleuchtung einstellbar
Türöffner Entriegelungszeit:	1 ... 10 s	- Ruftaster Quittierungston abschaltbar
Betriebsspannung:	24 V DC	- Anschluss für Modul-Verbindungskabel
Betriebstemperatur:	-20 ... 55 °C	- steckbarer Anschluss-Klemmblock mit Schraubklemmen
Türöffnerkontakt potenzialfrei:	max. 24V/1A	

Passend zu	Best.Nr.	Seite
Optionales Zubehör		
ELCOM.MODESTA Verbindungskabel REN Taster REH30...	114	
Ruftaster Anschlussmodul mit Halterung EB REH312Y	82	

Bezeichnung	Abmessungen (B x H x T)	VPE	PrGr	Preis	Best.Nr.
Video Modul 2D Edelstahl MODESTA	120 x 120 x 38 mm	1	E200	904,86 €/St	REN610Y



5812340



ELCOM.MODESTA Kameramodul

Farbe:	Edelstahl, Metall gebürstet	- Edelstahl-Oberfläche quer gebürstet
Kamera Verstellbereich horizontal/vertikal:	47 °	- zum Einbau in Außenstationen und Briefkastenanlagen
Kamera Öffnungswinkel horizontal:	80 °	- Lautsprecher-Lautstärke einstellbar
Kamera Öffnungswinkel vertikal:	60 °	- Mikrofon-Empfindlichkeit einstellbar
Kamerakuppel Ø:	48 mm	- Sprachwaagen-Steuerung
Türöffnerkontakt potenzialfrei:	max. 24V/1A	- Rückkopplungsunterdrückung
Materialstärke Edelstahl:	2 mm	- Kameraverstellung durch frontseitig zugängliche Feststellschraube
Abmessungen Frontplatte (B x H x T):	120 x 120 x 2 mm	- automatisch geregelte Kameraheizung
Betriebsspannung über Bus:	24 V DC	- integrierte Infrarotbeleuchtung
Leistungsaufnahme (Betrieb):	2,4 W	- automatische Umschaltung von Farb- auf s/w-Betrieb bei Dunkelheit
		- Türöffnen nur bei Verbindung oder jederzeit
		- Quittierungstöne ein-/ausgeschaltet
		- Ausgrenzung defekter Ruftaster
		- Mithör- und Mitsehsperr
		- potenzialfreier Türöffnerkontakt
		- Lichttaster Anschluss
		- für BTE-116 Tastenexpander

Passend zu	Best.Nr.	Seite
Optionales Zubehör zur Auswahl		
BTE-116 Taster-Expander bis 16 Teilnehmer EB 1703116	154	

Bezeichnung	VPE	PrGr	Preis	Best.Nr.
TCM-500 Kamera-Türlautsprecher Modul EB 2D-Video	1	E020	1.073,60 €/St	5812340

ELCOM.MODESTA LKM-110 Lautsprecher Modul

Farbe: Edelstahl, Metall gebürstet
 Materialstärke Edelstahl: 2 mm
 Abmessungen (B x H x T): 120 x 120 x 38 mm
 Montageart: Einbauinstallation
 Türöffnerkontakt potenzialfrei: max. 24V/1A

- Edelstahl-Oberfläche quer gebürstet
- Türöffnen nur bei Verbindung oder jederzeit
- Quittierungstöne ein-/ausgeschaltet
- Ausgrenzung defekter Ruftaster
- potenzialfreier Türöffnerkontakt
- Lichttaster Anschluss
- für BTE-116 Tastenexpander

- Lautsprecher-Lautstärke einstellbar
- Mikrofon-Empfindlichkeit einstellbar
- Sprachwaagen-Steuerung
- Rückkopplungsunterdrückung
- zum Einbau in Außenstationen und Briefkastenanlagen
- Mithörsperr
- Hinweistext:
- Verwendung in 2D System nur in Verbindung mit Audioauskoppler oder bei Anschluss an a/b Klemme der Strangversorgung.

Passend zu **Best.Nr.** **Seite**
Verpflichtendes Zubehör
 BTE-116 Taster-Expander bis 16 Teilnehmer EB 1703116 154

Bezeichnung	VPE	PrGr	Preis	Best.Nr.
LKM-110 Türlautsprecher Modul mit Langlochstanzung EB i2Audio	1	E020	269,44 €/St	5812060



5812060



2Draht

ELCOM.MODESTA LRM-110 Lautsprecher Modul

Farbe: Edelstahl, Metall gebürstet
 Materialstärke Edelstahl: 2 mm
 Abmessungen (B x H x T): 120 x 120 x 38 mm
 Montageart: Einbauinstallation
 Türöffnerkontakt potenzialfrei: max. 24V/1A

- Edelstahl-Oberfläche quer gebürstet
- Türöffnen nur bei Verbindung oder jederzeit
- Quittierungstöne ein-/ausgeschaltet
- Ausgrenzung defekter Ruftaster
- potenzialfreier Türöffnerkontakt
- Lichttaster Anschluss
- für BTE-116 Tastenexpander
- Lautsprecher-Lautstärke einstellbar

- Mikrofon-Empfindlichkeit einstellbar
- Sprachwaagen-Steuerung
- Rückkopplungsunterdrückung
- zum Einbau in Außenstationen und Briefkastenanlagen
- Mithörsperr
- Hinweistext:
- Verwendung in 2D System nur in Verbindung mit Audioauskoppler oder bei Anschluss an a/b Klemme der Strangversorgung.
- Geräte-Einstellungen über Drehregler und DIP-Schalter

Passend zu **Best.Nr.** **Seite**
Verpflichtendes Zubehör
 BTE-116 Taster-Expander bis 16 Teilnehmer EB 1703116 154

Bezeichnung	VPE	PrGr	Preis	Best.Nr.
LRM-110 Türlautsprecher Modul mit Rechteckstanzung EB i2Audio	1	E020	269,44 €/St	5812010

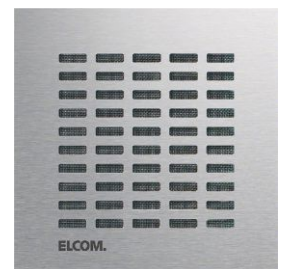

5812010



ELCOM.MODESTA LQM-110 Lautsprecher Modul

Farbe: Edelstahl, Metall gebürstet
 Materialstärke Edelstahl: 2 mm
 Abmessungen (B x H x T): 120 x 120 x 38 mm
 Montageart: Einbauinstallation
 Türöffnerkontakt potenzialfrei: max. 24V/1A

- Edelstahl-Oberfläche quer gebürstet
- Türöffnen nur bei Verbindung oder jederzeit
- Quittierungstöne ein-/ausgeschaltet
- Ausgrenzung defekter Ruftaster
- potenzialfreier Türöffnerkontakt
- Lichttaster Anschluss
- für BTE-116 Tastenexpander
- Lautsprecher-Lautstärke einstellbar

- Mikrofon-Empfindlichkeit einstellbar
- Sprachwaagen-Steuerung
- Rückkopplungsunterdrückung
- zum Einbau in Außenstationen und Briefkastenanlagen
- Mithörsperr
- Hinweistext:
- Verwendung in 2D System nur in Verbindung mit Audioauskoppler oder bei Anschluss an a/b Klemme der Strangversorgung.
- Geräte-Einstellungen über Drehregler und DIP-Schalter

Passend zu **Best.Nr.** **Seite**
Verpflichtendes Zubehör
 BTE-116 Taster-Expander bis 16 Teilnehmer EB 1703116 154

Bezeichnung	VPE	PrGr	Preis	Best.Nr.
LQM-110 Türlautsprecher Modul mit Quadratstanzung EB i2Audio	1	E020	269,44 €/St	5812040

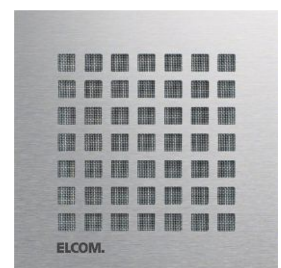

5812040



ELCOM.MODESTA LTM-110 Lautsprecher Modul

Farbe: Edelstahl, Metall gebürstet
 Materialstärke Edelstahl: 2 mm
 Abmessungen (B x H x T): 120 x 120 x 38 mm
 Montageart: Einbauinstallation
 Türöffnerkontakt potenzialfrei: max. 24V/1A

- Edelstahl-Oberfläche quer gebürstet
- Türöffnen nur bei Verbindung oder jederzeit
- Quittierungstöne ein-/ausgeschaltet
- Ausgrenzung defekter Ruftaster
- potenzialfreier Türöffnerkontakt
- Lichttaster Anschluss
- für BTE-116 Tastenexpander
- Lautsprecher-Lautstärke einstellbar

- Mikrofon-Empfindlichkeit einstellbar
- Sprachwaagen-Steuerung
- Rückkopplungsunterdrückung
- zum Einbau in Außenstationen und Briefkastenanlagen
- Mithörsperr
- Hinweistext:
- Verwendung in 2D System nur in Verbindung mit Audioauskoppler oder bei Anschluss an a/b Klemme der Strangversorgung.
- Geräte-Einstellungen über Drehregler und DIP-Schalter

Passend zu **Best.Nr.** **Seite**
Verpflichtendes Zubehör
 BTE-116 Taster-Expander bis 16 Teilnehmer EB 1703116 154

Bezeichnung	VPE	PrGr	Preis	Best.Nr.
LTM-110 Türlautsprecher Modul mit Dreieckstanzung EB i2Audio	1	E020	269,44 €/St	5812020

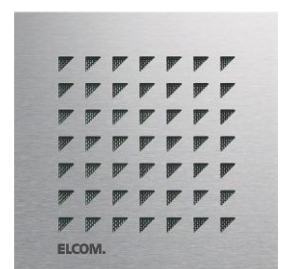

5812020



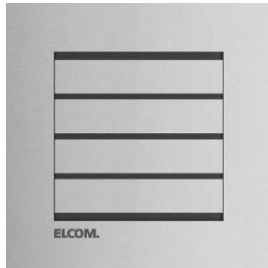

REN410Y



ELCOM.MODESTA Lautsprecher Modul für REN Taster

Farbe: Edelstahl, Metall gebürstet
 Materialstärke Edelstahl: 2 mm
 Abmessungen Frontplatte (B x H x T): 120 x 120 x 2 mm
 Montageart: Einbauinstallation
 Türöffnerkontakt potenzialfrei: max. 24V/1A
 Betriebsspannung: 24 V DC
 Betriebstemperatur: -20 ... 55 °C

- Lautsprecher-Lautstärke einstellbar
- Mikrophon-Empfindlichkeit einstellbar
- Edelstahl-Oberfläche quer gebürstet
- Geräte-Konfiguration über LED Display

- Lautstärke, Mikrofonempfindlichkeit, Türöffner Funktion und Ruftaster-Hinterleuchtung einstellbar
- Ruftaster Quittierungston abschaltbar
- Betriebsarten der Ruftaster Modul Namensschild-Hinterleuchtung einstellbar: Ein, dämmerungsgesteuert, Aus
- Anschluss für Modul-Verbindungskabel
- steckbarer Anschluss-Klemmblock mit Schraubklemmen

Passend zu **Best.Nr. Seite**

Optionales Zubehör

ELCOM.MODESTA Verbindungskabel REN Taster REH30...	114
Ruftaster Anschlussmodul mit Halterung EB REH312Y	82

Bezeichnung	VPE	PrGr	Preis	Best.Nr.
Audio Modul 2D Edelstahl MODESTA	1	E100	279,93 €/St	REN410Y



REH301Y

ELCOM.MODESTA Verbindungskabel REN Taster

Farbe: grau matt

- Zur Verbindung der MODESTA Modul Ein- und Ausgänge je nach Abstand
- Flachbandkabel mit Steckverbinder

Bezeichnung	Leitungslänge	VPE	PrGr	Preis	Best.Nr.
Modul Verbindungskabel 90 mm	90 mm	1	E100	12,57 €/St	REH301Y
Modul Verbindungskabel 335 mm	335 mm	1	E100	17,05 €/St	REH302Y
Modul Verbindungskabel 420 mm	420 mm	1	E100	18,59 €/St	REH305Y

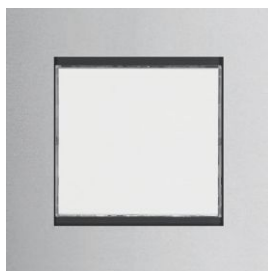

REN101Y



ELCOM.MODESTA REN101Y Taster Modul

Farbe: Edelstahl, Metall gebürstet
 Abmessungen Namensschild (B x H): 75,5 x 68,5 mm
 Materialstärke Edelstahl: 2 mm
 Betriebsspannung: 24 V DC

- Namensschildwechsel von vorne ohne Spezialwerkzeug
- langlebige, homogene weiße LED Ruftasten-Hinterleuchtung
- dämmerungsgesteuerte Ruftasten-Hinterleuchtung mit einstellbarer Einschaltelligkeit

- Ruftaste mit Licht, Türöffner oder ohne Funktion am Audio- oder Video-Modul einstellbar
- Ruftaster mit Quittierungston (abschaltbar am Audio- oder Video-Modul) und taktiler Rückmeldung

Passend zu **Best.Nr. Seite**

Verpflichtendes Zubehör

ELCOM.MODESTA Verbindungskabel REN Taster REH3..	114
--	-----

Bezeichnung	VPE	PrGr	Preis	Best.Nr.
Ruftaster Modul mit LED-Namensschild 1/1 EB 2Draht	1	E100	147,89 €/St	REN101Y

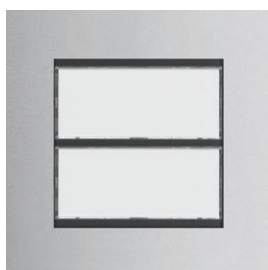

REN102Y



ELCOM.MODESTA REN102Y Taster Modul

Farbe: Edelstahl, Metall gebürstet
 Materialstärke Edelstahl: 2 mm
 Betriebsspannung: 24 V DC
 Abmessungen Namensschild (B x H): 75,5 x 32,6 mm

- Namensschildwechsel von vorne ohne Spezialwerkzeug
- langlebige, homogene weiße LED Ruftasten-Hinterleuchtung
- dämmerungsgesteuerte Ruftasten-Hinterleuchtung mit einstellbarer Einschaltelligkeit

- Ruftaste mit Licht, Türöffner oder ohne Funktion am Audio- oder Video-Modul einstellbar
- Ruftaster mit Quittierungston (abschaltbar am Audio- oder Video-Modul) und taktiler Rückmeldung

Passend zu **Best.Nr. Seite**

Verpflichtendes Zubehör

ELCOM.MODESTA Verbindungskabel REN Taster REH3..	114
--	-----

Bezeichnung	VPE	PrGr	Preis	Best.Nr.
Ruftaster Modul mit LED-Namensschild 2/1 EB 2Draht	1	E100	177,91 €/St	REN102Y

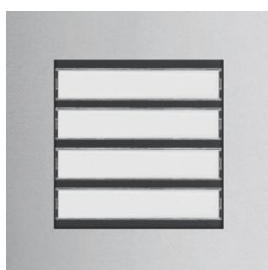

REN104Y



ELCOM.MODESTA REN104Y Taster Modul

Farbe: Edelstahl, Metall gebürstet
 Abmessungen Namensschild (B x H): 75,5 x 14,5 mm
 Materialstärke Edelstahl: 2 mm
 Betriebsspannung: 24 V DC
 Betriebstemperatur: -20 ... 55 °C

- Namensschildwechsel von vorne ohne Spezialwerkzeug
- langlebige, homogene weiße LED Ruftasten-Hinterleuchtung
- dämmerungsgesteuerte Ruftasten-Hinterleuchtung mit einstellbarer Einschaltelligkeit

- Ruftaste mit Licht, Türöffner oder ohne Funktion am Audio- oder Video-Modul einstellbar
- Ruftaster mit Quittierungston (abschaltbar am Audio- oder Video-Modul) und taktiler Rückmeldung

Passend zu **Best.Nr. Seite**

Verpflichtendes Zubehör

ELCOM.MODESTA Verbindungskabel REN Taster REH3..	114
--	-----

Bezeichnung	VPE	PrGr	Preis	Best.Nr.
Ruftaster Modul mit LED-Namensschild 4/1 EB 2Draht	1	E100	233,01 €/St	REN104Y

ELCOM.MODESTA REN091Y Taster Modul mit Zustandsanzeige

Farbe: Edelstahl, Metall gebürstet
 Abmessungen Frontplatte (B x H x T): 120 x 120 x 2 mm
 Anzahl der Klingeltasten: 1
 Abmessungen Namensschild (B x H): 75,5 x 32,6 mm
 Materialstärke Edelstahl: 2 mm
 Betriebsspannung: 24 V DC
 Betriebstemperatur: -20 ... 55 °C

- mit LED Zustandsanzeige für Klingeln, Sprechverbindung und Türöffnen
- Namensschildwechsel von vorne ohne Spezialwerkzeug
- langlebige, homogene weiße LED Ruftasten-Hinterleuchtung
- dämmerungsgesteuerte Ruftasten-Hinterleuchtung mit einstellbarer Einschalthelligkeit
- Ruftaste mit Licht, Türöffner oder ohne Funktion am Audio- oder Video-Modul einstellbar
- Ruftaster mit Quittierungston (abschaltbar am Audio- oder Video-Modul) und taktile Rückmeldung

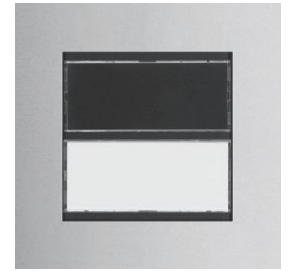

REN091Y

Passend zu **Best.Nr.** **Seite**
Verpflichtendes Zubehör
 ELCOM.MODESTA Verbindungskabel REN Taster REH3.. 114

Bezeichnung	VPE	PrGr	Preis	Best.Nr.
Ruftaster Modul mit LED-Namensschild 1/1 und LED-Zustandsanzeige EB 2Draht	1	E100	269,43 €/St	REN091Y

ELCOM.MODESTA REN092Y Taster Modul mit Zustandsanzeige

Farbe: Edelstahl, Metall gebürstet
 Abmessungen Frontplatte (B x H x T): 120 x 120 x 2 mm
 Anzahl der Klingeltasten: 2
 Abmessungen Namensschild (B x H): 75,5 x 14,5 mm
 Betriebsspannung: 24 V DC

- mit LED Zustandsanzeige für Klingeln, Sprechverbindung und Türöffnen
- Namensschildwechsel von vorne ohne Spezialwerkzeug
- langlebige, homogene weiße LED Ruftasten-Hinterleuchtung
- dämmerungsgesteuerte Ruftasten-Hinterleuchtung mit einstellbarer Einschalthelligkeit
- Ruftaste mit Licht, Türöffner oder ohne Funktion am Audio- oder Video-Modul einstellbar
- Ruftaster mit Quittierungston (abschaltbar am Audio- oder Video-Modul) und taktile Rückmeldung

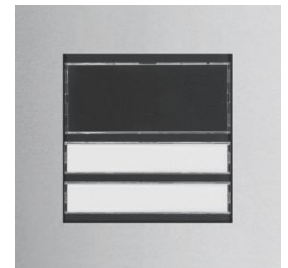

REN092Y

Passend zu **Best.Nr.** **Seite**
Verpflichtendes Zubehör
 ELCOM.MODESTA Verbindungskabel REN Taster REH3.. 114

Bezeichnung	VPE	PrGr	Preis	Best.Nr.
Ruftaster Modul mit LED-Namensschild 2/1 und LED-Zustandsanzeige EB 2Draht	1	E100	297,56 €/St	REN092Y

ELCOM.MODESTA REN090Y Modul Zustandsanzeige

Farbe: Edelstahl, Metall gebürstet
 Abmessungen Frontplatte (B x H x T): 120 x 120 x 2 mm
 Materialstärke Edelstahl: 2 mm
 Betriebsspannung: 24 V DC

- 2 Anschlüsse für Modul-Verbindungskabel
- mit LED Zustandsanzeige für Klingeln, Sprechverbindung und Türöffnen

Passend zu **Best.Nr.** **Seite**
Verpflichtendes Zubehör
 ELCOM.MODESTA Verbindungskabel REN Taster REH3.. 114

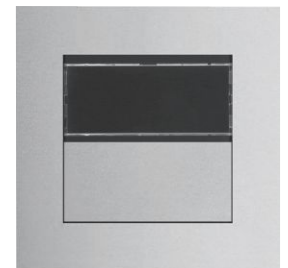

REN090Y

Bezeichnung	VPE	PrGr	Preis	Best.Nr.
Zustandsanzeige Modul EB 2Draht	1	E100	246,34 €/St	REN090Y



5810131



ELCOM.MODESTA SZM 1-fach Taster Modul

Farbe: Edelstahl, Metall gebürstet
 Abmessungen Frontplatte (B x H x T): 120 x 120 x 2 mm
 Abmessungen Namensschild-Einlage (B x H): 60 x 12 mm
 Materialstärke Edelstahl: 2 mm
 Material Ruftaster: Ruftaster Edelstahl
 Betriebsspannung LED: 12 V AC

- flächenbündige Montage in MODESTA Rahmen
- flächenbündiges Namensschild
- Namensschildwechsel von vorne mit AVZ-SRN Namensschild-Schlüssel

- langlebige, homogene weiße LED Namensschild-Hinterleuchtung
 - Ruftaster 1-reihig angeordnet
 - Ruftaster Zentra, rückseitig verschraubt
 - Mikrotaster mit taktile Rückmeldung
 - Achtung!
- Für den Anschluss an ein Kamera oder Lautsprecher Modul für REN Taster wird ein Ruftaster Anschlussmodul benötigt.

Passend zu	Best.Nr.	Seite
Optionales Zubehör		
BTE-116 Taster-Expander bis 16 Teilnehmer EB	1703116	154
Ruftaster Anschlussmodul mit Halterung EB	REH312Y	82

Bezeichnung	VPE	PrGr	Preis	Best.Nr.
SZM-110 Zentra Taster Modul 1/1 mit LED-Namensschild EB	1	E020	141,96 €/St	5810131



5810132



ELCOM.MODESTA SZM 2-fach Taster Modul

Farbe: Edelstahl, Metall gebürstet
 Abmessungen Frontplatte (B x H x T): 120 x 120 x 2 mm
 Abmessungen Namensschild-Einlage (B x H): 60 x 12 mm
 Material Ruftaster: Ruftaster Edelstahl
 Materialstärke Edelstahl: 2 mm
 Betriebsspannung LED: 12 V AC

- flächenbündige Montage in MODESTA Rahmen
- flächenbündiges Namensschild
- Namensschildwechsel von vorne mit AVZ-SRN Namensschild-Schlüssel

- langlebige, homogene weiße LED Namensschild-Hinterleuchtung
 - Ruftaster 1-reihig angeordnet
 - Ruftaster Zentra, rückseitig verschraubt
 - Mikrotaster mit taktile Rückmeldung
 - Achtung!
- Für den Anschluss an ein Kamera oder Lautsprecher Modul für REN Taster wird ein Ruftaster Anschlussmodul benötigt.

Passend zu	Best.Nr.	Seite
Optionales Zubehör		
BTE-116 Taster-Expander bis 16 Teilnehmer EB	1703116	154
Ruftaster Anschlussmodul mit Halterung EB	REH312Y	82

Bezeichnung	VPE	PrGr	Preis	Best.Nr.
SZM-120 Zentra Taster Modul 2/1 mit LED-Namensschild EB	1	E020	170,93 €/St	5810132



5810133



ELCOM.MODESTA SZM 3-fach Taster Modul

Farbe: Edelstahl, Metall gebürstet
 Abmessungen Frontplatte (B x H x T): 120 x 120 x 2 mm
 Abmessungen Namensschild-Einlage (B x H): 60 x 12 mm
 Materialstärke Edelstahl: 2 mm
 Material Ruftaster: Ruftaster Edelstahl
 Betriebsspannung LED: 12 V AC

- flächenbündige Montage in MODESTA Rahmen
- flächenbündiges Namensschild
- Namensschildwechsel von vorne mit AVZ-SRN Namensschild-Schlüssel

- langlebige, homogene weiße LED Namensschild-Hinterleuchtung
 - Ruftaster 1-reihig angeordnet
 - Ruftaster Zentra, rückseitig verschraubt
 - Mikrotaster mit taktile Rückmeldung
 - Achtung!
- Für den Anschluss an ein Kamera oder Lautsprecher Modul für REN Taster wird ein Ruftaster Anschlussmodul benötigt.

Passend zu	Best.Nr.	Seite
Optionales Zubehör		
BTE-116 Taster-Expander bis 16 Teilnehmer EB	1703116	154
Ruftaster Anschlussmodul mit Halterung EB	REH312Y	82

Bezeichnung	VPE	PrGr	Preis	Best.Nr.
SZM-130 Zentra Taster Modul 3/1 mit LED-Namensschild EB	1	E020	197,23 €/St	5810133



5810134



ELCOM.MODESTA SZM 4-fach Taster Modul

Farbe: Edelstahl, Metall gebürstet
 Abmessungen Frontplatte (B x H x T): 120 x 120 x 2 mm
 Abmessungen Namensschild-Einlage (B x H): 60 x 12 mm
 Materialstärke Edelstahl: 2 mm
 Material Ruftaster: Ruftaster Edelstahl
 Betriebsspannung LED: 12 V AC

- flächenbündige Montage in MODESTA Rahmen
- flächenbündiges Namensschild
- Namensschildwechsel von vorne mit AVZ-SRN Namensschild-Schlüssel

- langlebige, homogene weiße LED Namensschild-Hinterleuchtung
 - Ruftaster 1-reihig angeordnet
 - Ruftaster Zentra, rückseitig verschraubt
 - Mikrotaster mit taktile Rückmeldung
 - Achtung!
- Für den Anschluss an ein Kamera oder Lautsprecher Modul für REN Taster wird ein Ruftaster Anschlussmodul benötigt.

Passend zu	Best.Nr.	Seite
Optionales Zubehör		
BTE-116 Taster-Expander bis 16 Teilnehmer EB	1703116	154
Ruftaster Anschlussmodul mit Halterung EB	REH312Y	82

Bezeichnung	VPE	PrGr	Preis	Best.Nr.
SZM-140 Zentra Taster Modul 4/1 mit LED-Namensschild EB	1	E020	223,75 €/St	5810134

ELCOM.MODESTA CZM 1-fach Taster Modul

Farbe: Edelstahl, Metall gebürstet
 Abmessungen Frontplatte (B x H x T): 120 x 120 x 2 mm
 Abmessungen Namensschild-Einlage (B x H): 50 x 12 mm
 Materialstärke Edelstahl: 2 mm
 Material Ruftaster: Ruftaster Edelstahl
 Betriebsspannung LED: 12 V AC

- flächenbündige Montage in MODESTA Rahmen
- Namensschildwechsel von vorne mit AVZ-SRN Namensschild-Schlüssel
- flächenbündiges Zentra Namensschild
- langlebige, homogene weiße LED Namensschild-Hinterleuchtung
- Ruftaster 1-reihig angeordnet
- Ruftaster rund, rückseitig mit Mutter verschraubt
- Achtung!
Für den Anschluss an ein Kamera oder Lautsprecher Modul für REN Taster wird ein Ruftaster Anschlussmodul benötigt.



5810121



Passend zu **Best.Nr.** **Seite**
Optionales Zubehör

BTE-116 Taster-Expander bis 16 Teilnehmer EB 1703116 154
 Ruftaster Anschlussmodul mit Halterung EB REH312Y 82

Bezeichnung	VPE	PrGr	Preis	Best.Nr.
CZM-110 Rundtaster Modul 1/1 mit LED-Namensschild EB	1	E020	163,68 €/St	5810121

ELCOM.MODESTA CZM 2-fach Taster Modul

Farbe: Edelstahl, Metall gebürstet
 Abmessungen Frontplatte (B x H x T): 120 x 120 x 2 mm
 Abmessungen Namensschild-Einlage (B x H): 50 x 12 mm
 Materialstärke Edelstahl: 2 mm
 Material Ruftaster: Ruftaster Edelstahl
 Betriebsspannung LED: 12 V AC

- flächenbündige Montage in MODESTA Rahmen
- Namensschildwechsel von vorne mit AVZ-SRN Namensschild-Schlüssel
- flächenbündiges Zentra Namensschild
- langlebige, homogene weiße LED Namensschild-Hinterleuchtung
- Ruftaster 1-reihig angeordnet
- Ruftaster rund, rückseitig mit Mutter verschraubt
- Achtung!
Für den Anschluss an ein Kamera oder Lautsprecher Modul für REN Taster wird ein Ruftaster Anschlussmodul benötigt.



5810122



Passend zu **Best.Nr.** **Seite**
Optionales Zubehör

BTE-116 Taster-Expander bis 16 Teilnehmer EB 1703116 154
 Ruftaster Anschlussmodul mit Halterung EB REH312Y 82

Bezeichnung	VPE	PrGr	Preis	Best.Nr.
CZM-120 Rundtaster Modul 2/1 mit LED-Namensschild EB	1	E020	195,00 €/St	5810122

ELCOM.MODESTA CZM 3-fach Taster Modul

Farbe: Edelstahl, Metall gebürstet
 Abmessungen Frontplatte (B x H x T): 120 x 120 x 2 mm
 Abmessungen Namensschild-Einlage (B x H): 50 x 12 mm
 Materialstärke Edelstahl: 2 mm
 Material Ruftaster: Ruftaster Edelstahl
 Betriebsspannung LED: 12 V AC

- flächenbündige Montage in MODESTA Rahmen
- Namensschildwechsel von vorne mit AVZ-SRN Namensschild-Schlüssel
- flächenbündiges Zentra Namensschild
- langlebige, homogene weiße LED Namensschild-Hinterleuchtung
- Ruftaster 1-reihig angeordnet
- Ruftaster rund, rückseitig mit Mutter verschraubt
- Achtung!
Für den Anschluss an ein Kamera oder Lautsprecher Modul für REN Taster wird ein Ruftaster Anschlussmodul benötigt.



5810123



Passend zu **Best.Nr.** **Seite**
Optionales Zubehör

BTE-116 Taster-Expander bis 16 Teilnehmer EB 1703116 154
 Ruftaster Anschlussmodul mit Halterung EB REH312Y 82

Bezeichnung	VPE	PrGr	Preis	Best.Nr.
CZM-130 Rundtaster Modul 3/1 mit LED-Namensschild EB	1	E020	229,83 €/St	5810123



5810124



ELCOM.MODESTA CZM 4-fach Taster Modul

Farbe: Edelstahl, Metall gebürstet
 Abmessungen Frontplatte (B x H x T): 120 x 120 x 2 mm
 Abmessungen Namensschild-Einlage (B x H): 50 x 12 mm
 Materialstärke Edelstahl: 2 mm
 Material Ruftaster: Ruftaster Edelstahl
 Betriebsspannung LED: 12 V AC

- flächenbündige Montage in MODESTA Rahmen
- Namensschildwechsel von vorne mit AVZ-SRN Namensschild-Schlüssel
- flächenbündiges Zentra Namensschild
- langlebige, homogene weiße LED Namensschild-Hinterleuchtung
- Ruftaster 1-reihig angeordnet
- Ruftaster rund, rückseitig mit Mutter verschraubt
- Achtung!
Für den Anschluss an ein Kamera oder Lautsprecher Modul für REN Taster wird ein Ruftaster Anschlussmodul benötigt.

Passend zu **Best.Nr. Seite**
Optionales Zubehör

BTE-116 Taster-Expander bis 16 Teilnehmer EB	1703116	154
Ruftaster Anschlussmodul mit Halterung EB	REH312Y	82

Bezeichnung	VPE	PrGr	Preis	Best.Nr.
CZM-140 Rundtaster Modul 4/1 mit LED-Namensschild EB	1	E020	255,06 €/St	5810124



5810125



ELCOM.MODESTA CZM Taster Modul

Farbe: Edelstahl, Metall gebürstet
 Abmessungen Frontplatte (B x H x T): 120 x 120 x 2 mm
 Abmessungen Namensschild-Einlage (B x H): 80 x 50 mm
 Materialstärke Edelstahl: 2 mm
 Material Ruftaster: Ruftaster Edelstahl
 Betriebsspannung LED: 12 V AC

- flächenbündige Montage in MODESTA Rahmen
- flächenbündiges Namensschild
- Namensschildwechsel von hinten, rückseitig verschraubt
- langlebige, homogene weiße LED Namensschild-Hinterleuchtung
- Ruftaster 1-reihig angeordnet
- Ruftaster rund, rückseitig mit Mutter verschraubt
- Achtung!
Für den Anschluss an ein Kamera oder Lautsprecher Modul für REN Taster wird ein Ruftaster Anschlussmodul benötigt.

Passend zu **Best.Nr. Seite**
Optionales Zubehör

BTE-116 Taster-Expander bis 16 Teilnehmer EB	1703116	154
Ruftaster Anschlussmodul mit Halterung EB	REH312Y	82

Bezeichnung	VPE	PrGr	Preis	Best.Nr.
CZM-210 Rundtaster Modul 1/1 mit großem LED-Namensschild EB	1	E020	210,54 €/St	5810125

ELCOM.MODESTA GZM 1-fach Taster Modul Gravur

Farbe: Edelstahl, Metall gebürstet
 Abmessungen Frontplatte (B x H x T): 120 x 120 x 2 mm
 Abmessungen Namensschild (B x H): 60 x 15 mm
 Materialstärke Edelstahl: 2 mm
 Material Ruftaster: Ruftaster Edelstahl

- Ruftaster rund, rückseitig mit Mutter verschraubt
 - Achtung!
 Für den Anschluss an ein Kamera oder Lautsprecher Modul für REN Taster wird ein Ruftaster Anschlussmodul benötigt.

- flächenbündige Montage in MODESTA Rahmen
- flächenbündiges Edelstahl Gravur-Namensschild
- Namensschildwechsel von hinten, rückseitig verschraubt
- Ruftaster 1-reihig angeordnet

Passend zu **Best.Nr.** **Seite**
Optionales Zubehör
 BTE-116 Taster-Expander bis 16 Teilnehmer EB 1703116 154
 Ruftaster Anschlussmodul mit Halterung EB REH312Y 82

Bezeichnung	VPE	PrGr	Preis	Best.Nr.
GZM-110 Rundtaster Modul 1/1 mit Gravur-Namensschild EB	1	E020	163,68 €/St	5810171



5810171

ELCOM.MODESTA GZM 2-fach Taster Modul Gravur

Farbe: Edelstahl, Metall gebürstet
 Abmessungen Frontplatte (B x H x T): 120 x 120 x 2 mm
 Abmessungen Namensschild (B x H): 60 x 15 mm
 Materialstärke Edelstahl: 2 mm
 Material Ruftaster: Ruftaster Edelstahl

- Ruftaster rund, rückseitig mit Mutter verschraubt
 - Achtung!
 Für den Anschluss an ein Kamera oder Lautsprecher Modul für REN Taster wird ein Ruftaster Anschlussmodul benötigt.

- flächenbündige Montage in MODESTA Rahmen
- flächenbündiges Edelstahl Gravur-Namensschild
- Namensschildwechsel von hinten, rückseitig verschraubt
- Ruftaster 1-reihig angeordnet

Passend zu **Best.Nr.** **Seite**
Optionales Zubehör
 BTE-116 Taster-Expander bis 16 Teilnehmer EB 1703116 154
 Ruftaster Anschlussmodul mit Halterung EB REH312Y 82

Bezeichnung	VPE	PrGr	Preis	Best.Nr.
GZM-120 Rundtaster Modul 2/1 mit Gravur-Namensschild EB	1	E020	195,00 €/St	5810172



5810172

ELCOM.MODESTA GZM 3-fach Taster Modul Gravur

Farbe: Edelstahl, Metall gebürstet
 Abmessungen Frontplatte (B x H x T): 120 x 120 x 2 mm
 Abmessungen Namensschild (B x H): 60 x 15 mm
 Materialstärke Edelstahl: 2 mm
 Material Ruftaster: Ruftaster Edelstahl

- Ruftaster rund, rückseitig mit Mutter verschraubt
 - Achtung!
 Für den Anschluss an ein Kamera oder Lautsprecher Modul für REN Taster wird ein Ruftaster Anschlussmodul benötigt.

- flächenbündige Montage in MODESTA Rahmen
- flächenbündiges Edelstahl Gravur-Namensschild
- Namensschildwechsel von hinten, rückseitig verschraubt
- Ruftaster 1-reihig angeordnet

Passend zu **Best.Nr.** **Seite**
Optionales Zubehör
 BTE-116 Taster-Expander bis 16 Teilnehmer EB 1703116 154
 Ruftaster Anschlussmodul mit Halterung EB REH312Y 82

Bezeichnung	VPE	PrGr	Preis	Best.Nr.
GZM-130 Rundtaster Modul 3/1 mit Gravur-Namensschild EB	1	E020	229,83 €/St	5810173



5810173

ELCOM.MODESTA GZM 4-fach Taster Modul Gravur

Farbe: Edelstahl, Metall gebürstet
 Abmessungen Frontplatte (B x H x T): 120 x 120 x 2 mm
 Abmessungen Namensschild (B x H): 60 x 15 mm
 Materialstärke Edelstahl: 2 mm
 Material Ruftaster: Ruftaster Edelstahl

- Ruftaster rund, rückseitig mit Mutter verschraubt
 - Achtung!
 Für den Anschluss an ein Kamera oder Lautsprecher Modul für REN Taster wird ein Ruftaster Anschlussmodul benötigt.

- flächenbündige Montage in MODESTA Rahmen
- flächenbündiges Edelstahl Gravur-Namensschild
- Namensschildwechsel von hinten, rückseitig verschraubt
- Ruftaster 1-reihig angeordnet

Passend zu **Best.Nr.** **Seite**
Optionales Zubehör
 BTE-116 Taster-Expander bis 16 Teilnehmer EB 1703116 154
 Ruftaster Anschlussmodul mit Halterung EB REH312Y 82

Bezeichnung	VPE	PrGr	Preis	Best.Nr.
GZM-140 Rundtaster Modul 4/1 mit Gravur-Namensschild EB	1	E020	255,06 €/St	5810174



5810174

ELCOM.MODESTA GZM Taster Modul Gravur

Farbe: Edelstahl, Metall gebürstet
 Abmessungen Frontplatte (B x H x T): 120 x 120 x 2 mm
 Abmessungen Namensschild (B x H): 80 x 50 mm
 Materialstärke Edelstahl: 2 mm
 Material Ruftaster: Ruftaster Edelstahl

- Ruftaster rund, rückseitig mit Mutter verschraubt
 - Achtung!
 Für den Anschluss an ein Kamera oder Lautsprecher Modul für REN Taster wird ein Ruftaster Anschlussmodul benötigt.

- flächenbündige Montage in MODESTA Rahmen
- flächenbündiges Edelstahl Gravur-Namensschild
- Namensschildwechsel von hinten, rückseitig verschraubt
- Ruftaster 1-reihig angeordnet

Passend zu **Best.Nr.** **Seite**
Optionales Zubehör
 BTE-116 Taster-Expander bis 16 Teilnehmer EB 1703116 154
 Ruftaster Anschlussmodul mit Halterung EB REH312Y 82

Bezeichnung	VPE	PrGr	Preis	Best.Nr.
GZM-210 Rundtaster Modul 1/1 mit großem Gravur-Namensschild EB 1	1	E020	210,54 €/St	5810175



5810175



5810700

ELCOM.MODESTA KPM-200 Transponder-Leser Modul EB

- | | | |
|--|-----------------------------|---|
| Farbe: | Edelstahl, Metall gebürstet | - Zugangskontrolle über RFID-Transponder |
| Materialstärke Edelstahl: | 2 mm | - Standalone-Betrieb ohne weitere Steuereinheit |
| Wechslerkontakt potenzialfrei: | max. 24V/1A | - Speicherplatz für bis zu 200 Ausweise/Transponder |
| Betriebsspannung: | 12 ... 15 V~/12 ... 24 V= | - selektives Löschen einzelner Ausweise |
| Abmessungen Frontplatte (B x H x T): | 120 x 120 x 2 mm | - Edelstahl-Oberfläche quer gebürstet |
| Abmessungen Ausschnitt Leseinheit (B x H): | 80 mm | - Programmierung über mitgelieferte Mastercard |
| | | - weitere Mastercards definierbar, auch für mehrere Geräte |
| | | - hinter flächenbündiger Acrylglas-Scheibe |
| | | - aufgezogenes „Funk-Schlüssel“ Symbol |
| | | - 2-stelliges LED-Display für Anzeige des aktivierten Speicherplatzes |
| | | - Relais-Schaltdauer von 0,5 bis 9 Sekunden programmierbar |

Passend zu	Best.Nr.	Seite
Verpflichtendes Zubehör zur Auswahl		
Keypass-Card	150621...	222
Keypass-Anhänger	150622...	222
Sicherheitstrafo 230V/12V 18VA 2PLE	ST320	225

Bezeichnung	VPE	PrGr	Preis	Best.Nr.
KPM-200 Transponder-Leser Modul EB	1	E020	505,33 €/St	5810700

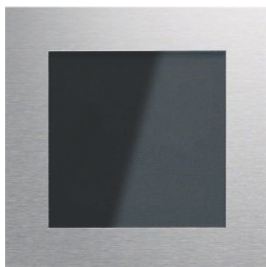

5810790

ELCOM.MODESTA KPM-900 Modul für Fremdfabrikat Leser EB

- | | | |
|--|--|---|
| Farbe: | Edelstahl/schwarz glänzend, Metall gebürstet | - für den Einbau von Fremdkartenlesern |
| Materialstärke Edelstahl: | 2 mm | - hinter flächenbündiger, schwarz bezogener Acrylglas-Scheibe |
| Abmessungen Frontplatte (B x H x T): | 120 x 120 x 2 mm | - nach Beistellung und Prüfung auf technische Machbarkeit |
| Abmessungen Ausschnitt Leseinheit (B x H): | 80 mm | |
| Abmessungen (B x H x T): | 120 x 120 x 31 mm | |

Bezeichnung	VPE	PrGr	Preis	Best.Nr.
KPM-900 Modul für Fremdfabrikat Leser EB	1	E020	210,76 €/St	5810790



5810920

ELCOM.MODESTA FPM-200 Fingerabdruck-Leser Modul

- | | | |
|--|-----------------------------|---|
| Farbe: | Edelstahl, Metall gebürstet | - 2 potenzialfreie Wechslerkontakte 24 V/1 A |
| Materialstärke Edelstahl: | 2 mm | - 2 potenzialfreie Steuereingänge |
| Betriebsspannung: | 8 ... 24 V AC/DC | - Zugangskontrolle biometrisch über Fingerabdruck |
| Betriebstemperatur: | -20 ... 70 °C | - Standalone-Betrieb mit Steuereinheit im Innenbereich |
| Abmessungen Frontplatte (B x H x T): | 120 x 120 x 2 mm | - bis zu 99 Fingerdaten speicherbar |
| Abmessungen Ausschnitt Leseinheit (B x H): | 80 mm | - Zuordnung von Fingerdaten zu Relais |
| | | - Programmierung über Tastatur und Display an Steuereinheit |
| | | - selektives Löschen einzelner Finger-Scans oder Benutzer |
| | | - Absicherung des Konfigurations-Menüs über Code |
| | | - eigene Schaltdauer für jedes Relais |
| | | - Toggle-Funktion für jedes Relais programmierbar |
| | | - Aufzeichnung der letzten 50 Zutritte |
| | | - Fingerscanner-Einbaumodul und Steuereinheit |
| | | - Spannungsversorgung nicht im Lieferumfang enthalten |

Passend zu	Best.Nr.	Seite
Verpflichtendes Zubehör		
Sicherheitstrafo 230V/12V 18VA 2PLE	ST320	225

Bezeichnung	VPE	PrGr	Preis	Best.Nr.
FPM-200 Fingerabdruck-Leser Modul mit Steuergerät EB/REG	1	E020	1.018,86 €/St	5810920

IP44

2Draht

ELCOM.MODESTA KSM-100 Schlüsseltaster Modul EB

Farbe:	Edelstahl, Metall gebürstet	- DIN-Profil Halbzylinder mit 2 Schlüsseln
Materialstärke Edelstahl:	2 mm	- je Schließseite ein potenzialfreier Tastkontakt 24 V/1 A
Schaltkontakt potenzialfrei:	max. 24V/1A	
Abmessungen Frontplatte (B x H x T):	120 x 120 x 2 mm	
Abmessungen (B x H x T):	120 x 120 x 46 mm	

Bezeichnung	VPE	PrGr	Preis	Best.Nr.
KSM-100 Schlüsseltaster Modul EB	1	E020	173,27 €/St	5810800



5810800

ELCOM.MODESTA CLM-200 Codeschloss Modul EB

Farbe:	Edelstahl, Metall gebürstet	- 2 potenzialfreie Schaltkontakte 24 V/1 A
Materialstärke Edelstahl:	2 mm	- Programmierung über Tastatur mittels Mastercode
Wechslerkontakt potenzialfrei:	max. 24V/1A	- flächenbündiger Edelstahl-Tastenblock
Abmessungen Frontplatte (B x H x T):	120 x 120 x 2 mm	- Tasten aus Edelstahl, Nummern und Symbole lasergraviert
Betriebsspannung:	12 V~/15 V=	

- Relais-Schaltdauer von 1 bis 99 Sekunden programmierbar
- eigene Code-Definition für jedes Relais
- eigene Schaltdauer für jedes Relais
- Toggle-Funktion für jedes Relais programmierbar

Passend zu	Best.Nr.	Seite
Verpflichtendes Zubehör zur Auswahl		
Sicherheitstrafo 230V/12V 18VA 2PLE	ST320	225



5810600

Bezeichnung	VPE	PrGr	Preis	Best.Nr.
CLM-200 Codeschloss Modul EB	1	E020	441,86 €/St	5810600

ELCOM.MODESTA Display-Ruf Modul EB

Farbe:	Edelstahl, Metall gebürstet	- Anzeige Rufzustand und Sprechverbindung
Materialstärke Edelstahl:	2 mm	- dynamische Suchgeschwindigkeit bei langem Tastendruck
Auflösung Grafikdisplay:	128 x 64 px	- im Ruhezustand animierte Bedienungshinweise im Display
Betriebstemperatur:	-20 ... 70 °C	- 2 potenzialfreie Kontakte 24 V/1 A
Betriebsspannung:	12 V AC, 15 V DC	(nur mit Tastatur Modul nutzbar)
Abmessungen Frontplatte (B x H x T):	120 x 120 x 2 mm	- RS232-Schnittstelle (2400/8/1N RTS/CTS-Handshake)
Abmessungen Display (B x H):	63 x 44 mm	für Datenaustausch und Konfiguration

- Edelstahl-Oberfläche quer gebürstet
- Symbole lasergraviert
- blau beleuchtetes grafisches LC-Display mit großer Schrift
- Kontrast stufenlos einstellbar
- Relais-Schaltdauer Ein/Aus oder von 1 bis 9 Sekunden programmierbar
- 256 Rufzeileinträge mit je 16 Zeichen für den Namen
- 16 Zeichen für Zusatzinformation und einer 1...6-stelligen Rufnummer
- alphabetisch sortierte Namensliste
- einfache Bedienung durch 3 Tastenfunktion (auf/ab/rufen)

Passend zu	Best.Nr.	Seite
Optionales Zubehör		
DCI-256 LAN-Schnittstelle EB	1507150	122
für Display-Ruf-Modul		
DLM-256 Tastatur Modul	5812570	121
für Display-Ruf EB i2Audio		



REN705Y

Bezeichnung	VPE	PrGr	Preis	Best.Nr.
Display-Ruf Modul EB	1	E100	931,48 €/St	REN705Y

ELCOM.MODESTA DLM-256 Tastatur Modul für Display-Ruf EB i2Audio

Farbe:	Edelstahl, Metall gebürstet	- Teilnehmer-Direktanwahl durch Rufnummereingabe und optional 2 unabhängige Codeschloss-Funktionen
Material / Oberfläche:	Symbole lasergraviert ; Edelstahl-Oberfläche quer gebürstet	- Betrieb/Funktion nur in Kombination mit Display-Ruf Modul
Materialstärke Edelstahl:	2 mm	- Zugangskontrolle über Zahlenkombination
Betriebstemperatur:	-20 ... 70 °C	- individuelle 1 ... 6-stellige Codes programmierbar
Betriebsspannung:	24 V DC, Betriebsspannung über Displayruf-Modul 12 V AC	- eigene Code-Definition für jedes Relais
Abmessungen Frontplatte (B x H x T):	120 x 120 x 2 mm	- eigene Schaltdauer für jedes Relais
		- Schnittstelle für Display-Ruf Modul
		- Schnittstelle für Tastenexpander BTE-116

Bezeichnung	VPE	PrGr	Preis	Best.Nr.
DLM-256 Tastatur Modul für Display-Ruf EB i2Audio	1	E020	523,33 €/St	5812570



5812570

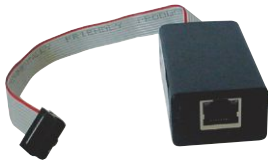

ELCOM.MODESTA DCI-256 LAN-Schnittstelle EB für Display Ruf-Modul

Farbe: schwarz matt
 Betriebstemperatur: -20 ... 70 °C
 Betriebsspannung: 24 V DC

- Betriebsspannung über Displayruf-Modul 12 V AC
- LAN-Schnittstelle für Display-Ruf Modul
- Web- oder Telnet-Konfiguration
- Passwort geschützter Zugang

Bezeichnung	VPE	PrGr	Preis	Best.Nr.
DCI-256 LAN-Schnittstelle EB für Display-Ruf-Modul	1	E020	265,28 €/St	1507150

1507150

2Draht



ELCOM.MODESTA BMM-200 Bewegungsmelder Modul EB

Farbe: Edelstahl, Metall gebürstet
 Materialstärke Edelstahl: 2 mm
 Schaltkontakt potenzialfrei: max. 24V/1A
 Betriebsspannung: 12 V AC
 Abmessungen Frontplatte (B x H x T): 120 x 120 x 2 mm

- Bewegungsmelder in Infrarottechnik
- Erfassungsbereich zur Personenerkennung von 2,5 ... 8 m
- stufenlos einstellbare Helligkeitsschwelle 5 ... 1000 Lux
- stufenlos einstellbare Einschaltdauer 1 s ... 8 min
- stufenlos einstellbarer Erfassungsbereich 2,5 ... 8 m

Passend zu	Best.Nr.	Seite
Verpflichtendes Zubehör Sicherheitstrafo 230V/12V 18VA 2PLE	ST320	225

5810520



Bezeichnung	VPE	PrGr	Preis	Best.Nr.
BMM-200 Bewegungsmelder Modul EB	1	E020	472,85 €/St	5810520



ELCOM.MODESTA LLM-115 LED Beleuchtungs-Modul EB

Farbe: Edelstahl, Metall gebürstet
 Materialstärke Edelstahl: 2 mm
 Betriebsspannung: 12 V AC
 Abmessungen Frontplatte (B x H x T): 120 x 120 x 2 mm

- mit weißen LEDs und Diffusor-Scheibe
- Abstrahlrichtung nach unten
- Lichtaustritt direkt strahlend
- ausgestelltes Leuchtgehäuse aus Edelstahl
- zur Beleuchtung von Hausnummer- und Gravur-Modul

Passend zu	Best.Nr.	Seite
Verpflichtendes Zubehör Sicherheitstrafo 230V/12V 18VA 2PLE	ST320	225

5815950



Bezeichnung	VPE	PrGr	Preis	Best.Nr.
LLM-115 LED Beleuchtungs-Modul EB	1	E020	241,86 €/St	5815950

ELCOM.MODESTA HNM Hausnummer Modul EB

Farbe: Edelstahl, Metall gebürstet
 Materialstärke Edelstahl: 2 mm
 Abmessungen Frontplatte (B x H x T): 120 x 120 x 2 mm

- Modul und erhabene Hausnummer aus Edelstahl
- Hausnummer mit um 90° gedrehter Bürststrichtung
- Modul quer und Zahl senkrecht gebürstet
- Frontplatte mit ausgelaseter Nummernkontur
- Hausnummer rückseitig verschraubt

Hinweis:

Genauere Hausnummer muss bei Bestellung mit angegeben werden.

Bezeichnung	VPE	PrGr	Preis	Best.Nr.
HNM-110 Hausnummer Modul einstellig EB	1	E020	166,03 €/St	5810251
HNM-120 Hausnummer Modul zweistellig EB	1	E020	232,27 €/St	5810252



5810251

ELCOM.MODESTA LIM-100 LED-Infomodul EB

Farbe: Edelstahl, Metall gebürstet
 Materialstärke Edelstahl: 2 mm
 Betriebsspannung: 12 V AC
 Abmessungen Frontplatte (B x H x T): 120 x 120 x 2 mm
 Sichtfenster: 80 mm

- mit weißen LEDs und Diffusor-Scheibe
- Abstrahlrichtung nach vorne
- geeignet für Einleger oder mechanische Gravur
- beschriftbares Lichtmodul hinter flächenbündiger Makrolon-Scheibe
- Infomodul frei beschriftbar

Passend zu

Verpflichtendes Zubehör

Sicherheitstrafo 230V/12V 18VA 2PLE ST320 225

Bezeichnung	VPE	PrGr	Preis	Best.Nr.
LIM-100 LED-Infomodul EB	1	E020	192,55 €/St	5810240



5810240



ELCOM.MODESTA STM-100 Taster Modul

Farbe: Edelstahl, Metall gebürstet
 Materialstärke Edelstahl: 2 mm
 Betriebsspannung: 12 V AC/DC
 Abmessungen (B x H x T): 120 x 120 x 44 mm

- Abstrahlrichtung nach vorne
- Lichtaustritt direkt strahlend
- beleuchtet mit 6 grünen LED's
- lasergraviertes Rollstuhlfahrer-Symbol
- integrierter LED-beleuchteter Edelstahl-Drucktaster
- mit potenzialfreiem Kontakt

Passend zu

Verpflichtendes Zubehör zur Auswahl

BTE-116 Taster-Expander bis 16 Teilnehmer EB 1703116 154
 Ruftaster Anschlussmodul mit Halterung EB REH312Y 82

Bezeichnung	VPE	PrGr	Preis	Best.Nr.
STM-100 Taster Modul mit LED und Lasergravur Rollstuhl	1	E020	229,83 €/St	5810111



5810111



ELCOM.MODESTA AMM-100 Blindverschluss Modul EB

Farbe: Edelstahl, Metall gebürstet
 Materialstärke Edelstahl: 2 mm
 Abmessungen Frontplatte (B x H x T): 120 x 120 x 2 mm

- zur Abdeckung von Leerfeldern oder zukünftigen Erweiterungen
- geeignet für individuelle Lasergravuren

Bezeichnung	VPE	PrGr	Preis	Best.Nr.
AMM-100 Blindverschluss Modul EB	1	E020	42,08 €/St	5810400

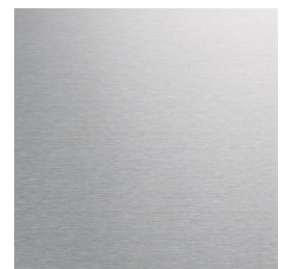

5810400



ELCOM.MODESTA HDM-100 Modul mit Schaltdose EB

Farbe: Edelstahl, Metall gebürstet
 Materialstärke Edelstahl: 2 mm
 Abmessungen Frontplatte (B x H x T): 120 x 120 x 2 mm
 Ausschnitt Funktionseinheit (Ø): 68 mm

- mit montierter Hohlwanddose 68 mm
- zum Einbau von Schaltern und Steckdosen

Bezeichnung	VPE	PrGr	Preis	Best.Nr.
HDM-100 Modul mit Schaltdose EB	1	E020	73,37 €/St	5810300



5810300

2Draht



Manufakturlösung elcom axent

Kommunikationselement: Kamera-/Lautsprechermodul
 Abmessungen (H x B x T): 1500 x 130 x 120 mm
 Ruftaster: Ruftastermodul 4/1
 Zugangskontrolle: Code-Schloss
 Zusatzelement: -
 Oberfläche/Farbe: Edelstahl mattiert
 Beschriftung: -



Sonderanfertigung elcom axent

Kommunikationselement: Kamera-/Lautsprechermodul
 Abmessungen (H x B x T): 360 x 265 x 55 mm
 Ruftaster: Ruftaster Kontur messing 2/1
 Zugangskontrolle: -
 Zusatzelement: -
 Oberfläche/Farbe: PVD-Messing matt
 Beschriftung: Mechanische Gravur



Sonderanfertigung elcom axent

Kommunikationselement: Kamera-/Lautsprechermodul
 Abmessungen (H x B x T): 720 x 185 x 60 mm
 Ruftaster: Ruftaster Kontur
 Zugangskontrolle: Fingerabdruck-Leser
 Zusatzelement: Display-Callmodul
 Oberfläche/Farbe: Edelstahl mattiert
 Beschriftung: Folienbeschriftung



Sonderanfertigung elcom axent

Kommunikationselement: Kamera-/Lautsprechermodul
 Abmessungen (H x B x T): 370 x 390 x 55 mm
 Ruftaster: Ruftaster Kontur variantic
 Zugangskontrolle: -
 Zusatzelement: -
 Oberfläche/Farbe: PVD-Variantic matt
 Beschriftung: Folienbeschriftung



Sonderanfertigung elcom axent

Kommunikationselement: Kamera-/Lautsprechermodul
 Abmessungen (H x B x T): 350 x 155 x 50 mm
 Ruftaster: Ruftaster Kontur anthrazit
 Zugangskontrolle: -
 Zusatzelement: -
 Oberfläche/Farbe: PVD-Anthrazit matt
 Beschriftung: -

Checkliste

01 Kommunikationselement

Videoelement eckig

Videoelement rund

Lautsprecherelement



02 Abmessungen

Breite _____ Höhe _____

03 Funktionen

Ruftaster: _____

Zugangskontrolle: _____

Zusatzfunktionen: _____

04 Farbe/Oberfläche

05 Beschriftung

2Draht-Bussystem für perfekte Audio-, Video-, Licht-, Schalt- und Steuerfunktionen in der Türkommunikation. Moderne flache zum Schalterprogramm passende Innenstationen, verbunden mit Außenstationen und Briefkasten-Außenstationen. Die Kombination aus Videokamera und Türlautsprecher in einem Modul führt zu kompakten Außenstationen. Die einfach zu installierende 2Draht Technik ist für Einfamilienhäuser ebenso wie für Wohnungsanlagen mit bis zu 256 Teilnehmern und 150 Außenstationen ausgelegt. Die verpolungssichere, mithörgesperrte 2Draht-Bustechnologie vermeidet Fehler und reduziert den Installations- und Verdrahtungsaufwand in Neuanlagen. Bereits vorhandene Leitungen von Klingel- oder Sprechanlagen in Altbauten können, dank der leiterparenden 2Draht Technik, mit neusten Funktionen belegt werden. Zusätzliche Funktionen und Teilnehmer können jederzeit integriert werden. Komponenten der i2Audio-Technik wie z. B. Telefon-Gateways, lassen sich problemlos über den **a/b** Anschluss der Strangversorgung oder über einen Audio-Auskoppler integrieren.

Für Arbeiten an Anlagen mit Netzanschluss 230 V Wechselspannung sind die Sicherheitsanforderungen nach DIN VDE 0100 zu beachten. Für die Installation von Türkommunikationsanlagen sind die allgemeinen Sicherheitsbestimmungen für Fernmeldeanlagen nach VDE 0800 zu beachten:

- getrennte Führung von Netz- und Türkommunikationsleitungen gemäß VDE 0800.
- Trennstege zwischen Netz- und Türkommunikationsleitungen in gemeinsam genutzten Kabelkanälen.
- Verwendung handelsüblicher Fernmeldeleitungen, z. B. J-Y(St) Y mit 0,8 mm Durchmesser.

2Draht

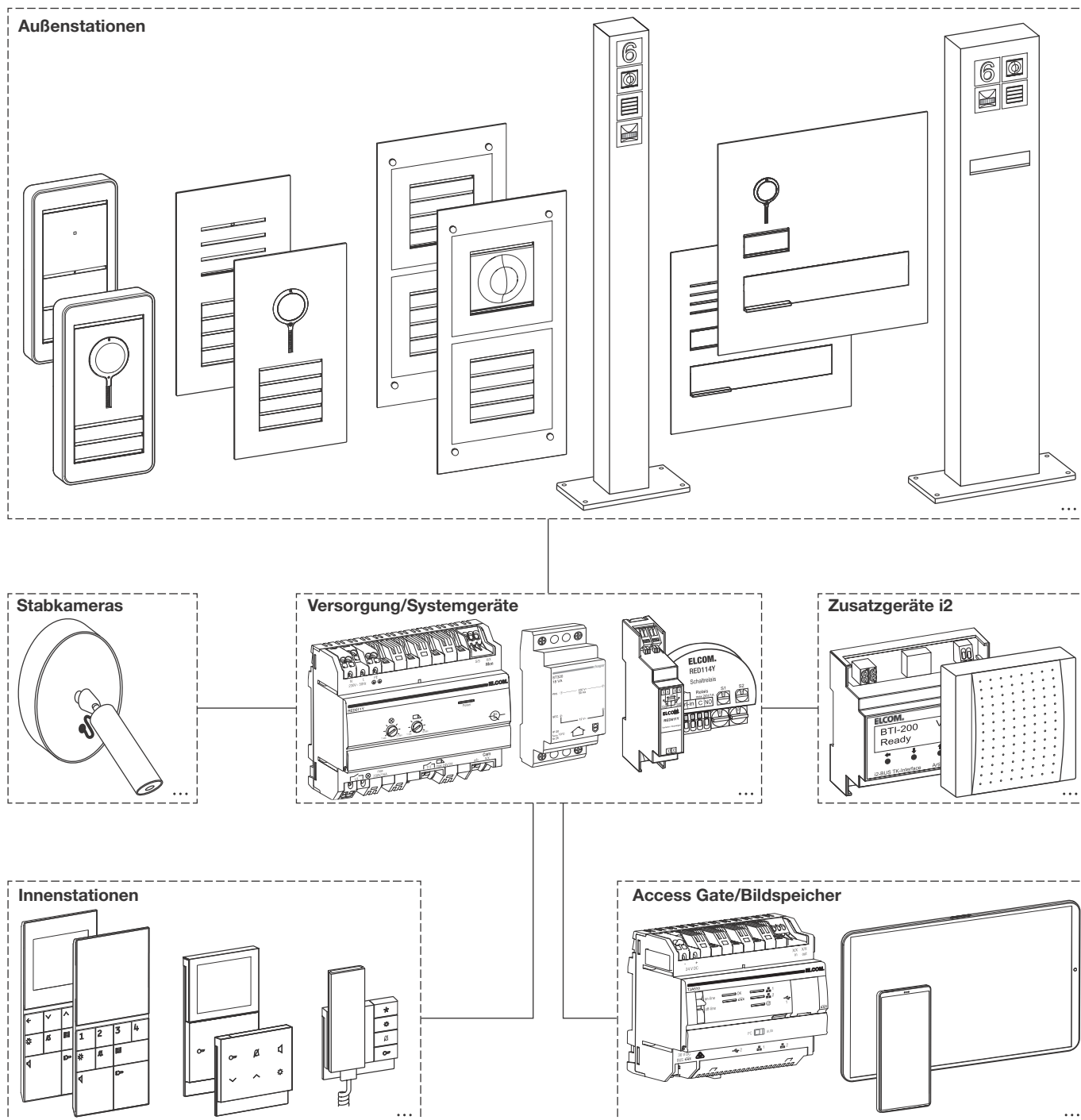

Installationsarten

In Video-Anlagen müssen ab 9 Teilnehmern Videoverteiler verwendet werden. Max. 8 Innenstationen Video je Zweig dürfen angeschlossen werden.

In reinen Audio-Anlagen können die Videoverteiler entfallen. Max. 16 Innenstationen je Zweig können beliebig 2-adrig durchverdrahtet werden.

Durchgangsinstallation

Die Busleitung **X/X** wird von einer Innenstation zur nächsten Innenstation mit jeweils einer eigenen Leitung durchverdrahtet.

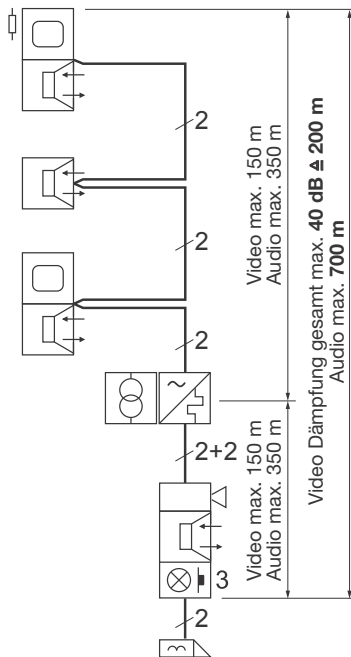

Stichinstallation mit Videoverteiler/Abzweiger

Bei einer Stichinstallation wird von den Stichpunkten (Abzweigern) aus weiterverdrahtet. Stichpunkte können untereinander verbunden werden. Bei Stichinstallationen mit Videoverteilern/Abzweigern wird keine Rückleitung benötigt.

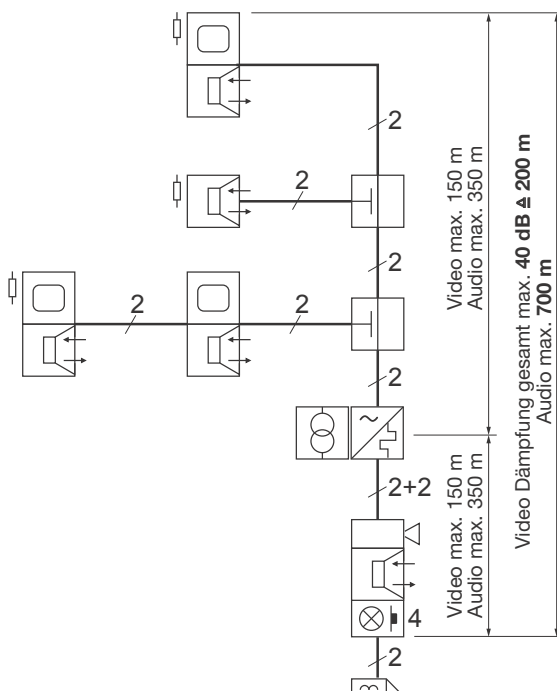

Hinweis

Wir empfehlen auch bei Audio-Anlagen Videoverteiler einzubauen. Damit sind alle Voraussetzungen für eine spätere Nachrüstung einer Video Anlage erfüllt.

Vorteilhaft ist eine Sterninstallation, da bei einem Leitungsdefekt nur der betroffene Zweig und nicht die gesamte Anlage ausfällt.

Sterninstallation

Bei einer Sterninstallation wird von einem Punkt aus sternförmig verdrahtet. Es müssen Videoverteiler verwendet werden. Nach der ersten Innenstation können weitere durchverdrahtet werden.

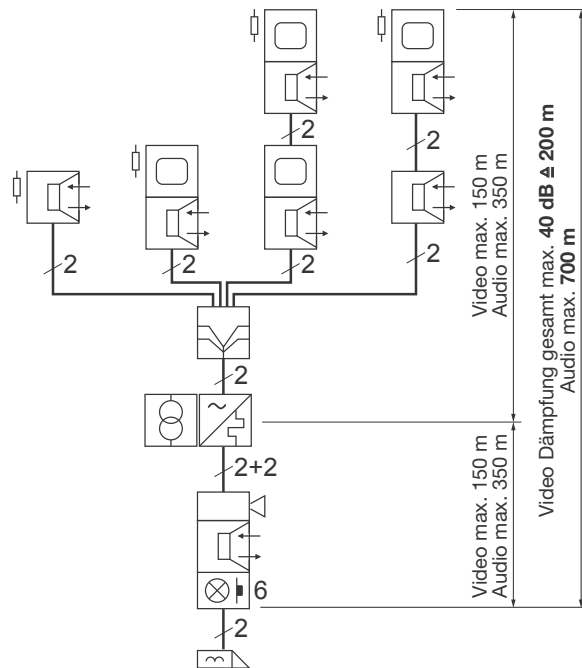

Stichinstallation ohne Videoverteiler

Bei einer Stichinstallation wird von den Stichpunkten (Abzweigern) aus weiterverdrahtet. Stichpunkte können untereinander verbunden werden. Ohne Videoverteiler (Hin- und Rückadern in einer Leitung) **müssen** jeweils verseilte Paare der Leitungen (z. B. J-Y(ST)Y oder CAT) verwendet werden.

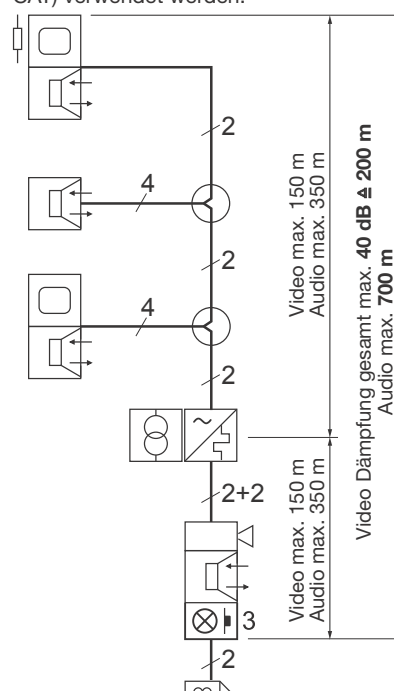

Maximalausbau mit Innenstationen Video Anzahl bei n Außenstationen

Außenstationen/ Etagenstationen	1	2	3	4	5	6	7	8	9	10	11	12	13	14	15	16
Innenstationen Video	32	30	28	26	24	22	20	18	16	14	12	10	8	6	4	2
Zweige für Innenstationen Video mindestens	4				3				2				1			

Maximalausbau mit Innenstationen Audio Anzahl bei n Außenstationen

Außenstationen/ Etagenstationen	1	2	3	4	5	6	7	8	9	10	11	12	13	14	15	16
Innenstationen Audio	32	30	28	26	24	22	20	18	16	14	12	10	8	6	4	2
Zweige für Innenstationen Audio mindestens	2								1							

Maximalausbau mit Strang-Kopplern

Mit maximal 64 Strang-Kopplern lassen sich maximal 256 Innenstationen und 150 Außenstationen betreiben. Es können bis zu 3 gleichzeitige Gesprächswege im Backbone geführt werden. An 2 über den Backbone kommunizierenden Strang-Kopplern darf die Addition der an ihnen angeschlossenen Außenstationen und Innenstationen den Strang-Koppler-Maximalausbau nicht überschreiten.

i Hinweis

Alle an der Strangversorgung angeschlossenen Busleitungen und der längste Buskopplerstrang der Anlage dürfen die Leitungslänge von 1000 m nicht überschreiten.

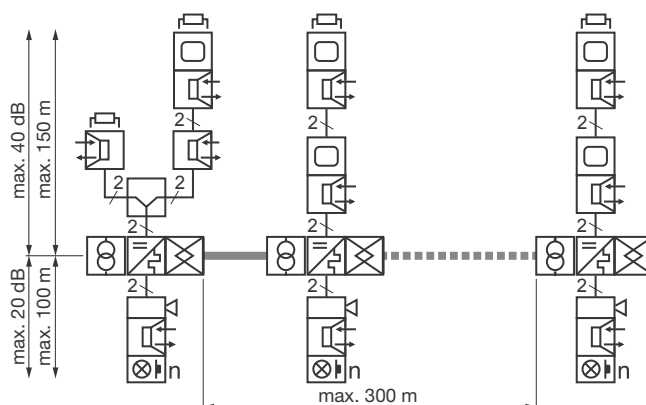

Maximalausbau bei 2 kommunizierenden Strang-Kopplern

Addition Außenstationen/ Etagenstationen	1	2	3	4	5	6	7	8	9	10	11	12	13	14	15	16
Addition Innenstationen	32	30	28	26	24	22	20	18	16	14	12	10	8	6	4	2

Leitungstyp und Leitungslängen

Zur Installation können folgende Leitungen verwendet werden:

- J-Y(ST)Y, A-2Y(L)2Y
Installationskabel paarig verseilt, mit Abschirmung.
Busleiterpaar-Empfehlung: weiß/gelb
- CAT-5/6/7 Netzkabel paarig verseilt, mit Abschirmung.
Busleiterpaar-Empfehlung orange/weiß
- YR Klingelschlauchleitung nicht verseilt und ohne Abschirmung.
Busleiterpaar-Empfehlung: braun/gelb

Die Installation der Busleitung (X/X) muss bei J-Y(ST)Y und CAT-Kabeln auf einem verseilten Aderpaar und bei YR-Kabeln auf zwei nebeneinander liegenden Adern erfolgen.

i Hinweis

Die Leitungslänge aller Busleitungen inklusive Kopplerstränge darf 1000 m nicht überschreiten.

Bei 2 parallel geschalteten Innenstationen bzw. zusätzlichem Nebensignalgerät muss wegen der erhöhten Stromaufnahme die Leitungslänge auf 50 % reduziert werden. Bei 3 Geräten ist die Zusatzspeisung erforderlich.

Aderndopplung der 2Draht Busleitung ist nicht zulässig.

Zur weiteren Verbesserung der Störfestigkeit kann bei J-Y(ST)Y und CAT-Kabeln die durch verbundene Kabelabschirmung und bei YR-Kabeln alle nicht verwendeten Adern als Sternpunkt geerdet werden.

Leitungstyp	Leiter Ø	max. Leitungslänge	max. Dämpfung / Schleifenwiderstand	
Leitungslänge max. je Zweig von der Strangversorgung/Koppler zu den Innenstationen			Je Zweig von der Außenstation bis zur letzten Innenstation dürfen 200 m Leitungslänge, 40 dB Dämpfung inklusive Videoverteiler (bei YR Kabel 20 dB wegen der geringeren Störfestigkeit) nicht überschritten werden.	
J-Y(ST)Y	0,6 mm	75 m / mit Zusatzspeisung 150 m		
	0,8 mm	150 m / mit Zusatzspeisung 150 m		
CAT-5/6/7	0,5 mm	50 m / mit Zusatzspeisung 100 m / mit Aderndopplung der Zusatzspeisung 150 m		
YR	0,8 mm	75 m / mit Zusatzspeisung 75 m		
Leitungslänge max. je Zweig von der Strangversorgung/Koppler zu den Außenstationen			Von der Strangversorgung/Koppler bis zur Außenstation und von der Strangversorgung/Koppler bis zur letzten Innenstation darf der Schleifenwiderstand jeweils 15 Ω nicht überschreiten.	
J-Y(ST)Y	0,6 mm	75 m		
	0,8 mm	150 m (100 m beim Koppler)		
CAT-5/6/7	0,5 mm	50 m		
YR	0,8 mm	75 m		
Verbindungsleitungslänge max. zwischen Kopplern			Bei CAT-5 Leitungen reduziert sich die Leitungslänge auf 200 m	
CAT-6/7	0,5 mm	300 m		
Leitung von Türöffner/Außenstationsbeleuchtung zum Transformator ST320 bei Türöffner-Stromaufnahme 1 A (0,5 A)				
J-Y(ST)Y	0,6 mm	1 A	30 m / mit Aderndopplung 60 m	max. 3,5 Ω
		0,5 A	60 m / mit Aderndopplung 120 m	max. (7 Ω)
	0,8 mm	1 A	50 m / mit Aderndopplung 100 m	max. 3,5 Ω
		0,5 A	100 m / mit Aderndopplung 200 m	max. (7 Ω)
CAT-5/6/7	0,5 mm	1 A	20 m / mit Aderndopplung 40 m	max. 3,5 Ω
		0,5 A	40 m / mit Aderndopplung 80 m	max. (7 Ω)
YR	0,8 mm	1 A	50 m / mit Aderndopplung 100 m	max. 3,5 Ω
		0,5 A	100 m / mit Aderndopplung 200 m	max. (7 Ω)
Leitung von der Innenstation zum Etagentaster				
J-Y(ST)Y; CAT; YR		50 m	max. 15 Ω	

drehfix® Adressierung

Mit der Adressierung werden die Ruftaster der Außenstation den Innenstationen zugewiesen. Beim ersten Einschalten einer ELCOM.ONE Außenstation wird den Ruftastern automatisch eine Gruppen- und Teilnehmeradresse in einer bestimmten Reihenfolge (der rückseitigen Verkabelung folgend) zugewiesen. Gruppen- und Teilnehmeradresse der Ruftaster, Funktionen und die Türadresse können auch am rückseitigen Gerätemenü mit 7-Segment-Display der Außenstation manuell eingegeben werden. Bei Außenstationen mit Tastenexpander BTE-116 erfolgt die Adresszuordnung der Teilnehmeradresse durch Anschluss des Tasters an den entsprechenden Eingang. Die Gruppenadresse wird an dem drehfix® Kodierschalter eingestellt. Die Gruppenadresse wird an dem drehfix® Kodierschalter eingestellt. Die Gruppen- und Teilnehmer-Adresse der Ruftaste wird einfach an den drehfix® Kodierschaltern der jeweiligen Innenstation eingestellt.



Hinweis

Nach der Gruppen- und Teilnehmeradresse 0/F wird mit der nächsten Gruppenadresse 1 weiter adressiert.

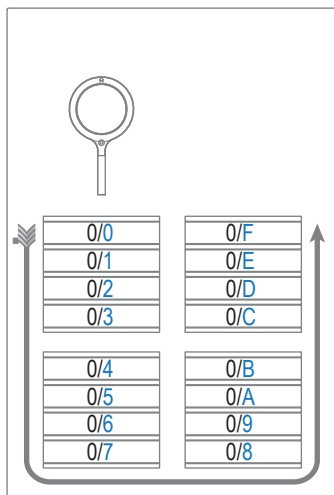

Türadresse 00

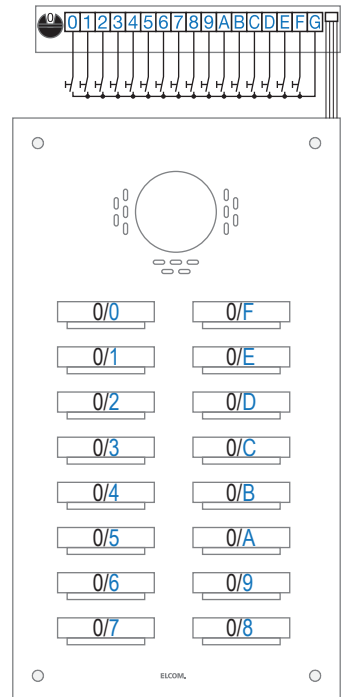
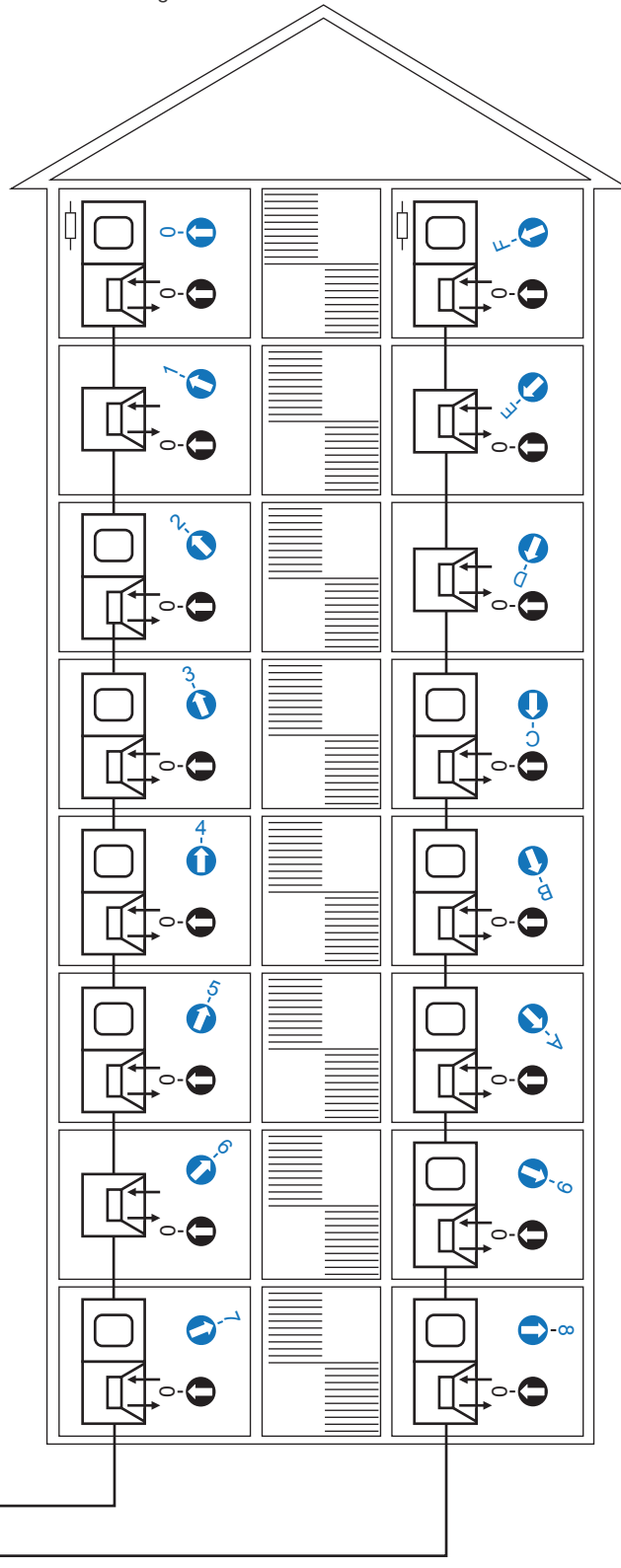
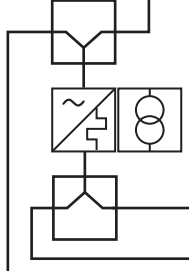

Türadresse

Parallelbetrieb von Innenstationen

Über eine identische Adressierung können maximal 3 Innenstationen parallel betrieben und einem gemeinsamen Ruftaster zugeordnet werden. Da sich die Stromaufnahme der Innenstationen in diesem Fall addiert, reduziert sich die zulässige Leitungslänge bei 2 Innenstationen auf die Hälfte oder der Anschluss der Zusatzspeisung ist erforderlich. Bei 3 parallelen Innenstationen muss die Zusatzspeisung (S/S) angeschlossen werden.

Etagenruf im Parallelbetrieb

Im Parallelbetrieb kann der Etagenruf über den 2Draht Bus an die parallelen Innenstationen (max. 3) weitergeleitet werden. Hierzu ist an der ersten Innenstation die Etagenruf-Weiterleitung zu aktivieren.

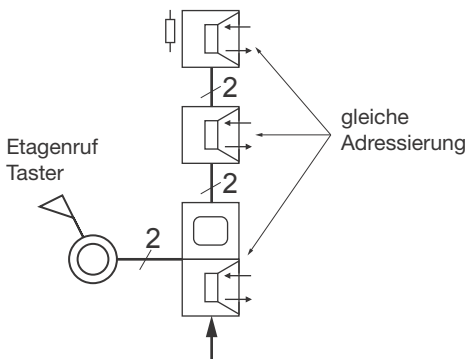

Hinweis

Der parallele Anschluss des Etagenruf-Tasters an mehreren Innenstationen ist nicht zulässig.

Eine Beleuchtung des Etagenruf-Tasters über den 2Draht Bus ist nicht möglich. Zur Beleuchtung können 12 V LED-Aggregate, an den separaten potenzialfreien Meldekontakten der Taster, von dem 12 V- Sicherheitstransformator betrieben werden.

Zusatzspeisung S/S

Zur Erhöhung der Reichweite bei parallel geschalteten Innenstationen oder/und bei der Verwendung von Aderdurchmessern kleiner 0,8 mm kann die Zusatzspeisung an den Innenstationen angeschlossen werden. Für die Zusatzspeisung werden zwei zusätzliche Adern (S/S) zwischen der Bus-Strangversorgung und der Innenstation benötigt. Die Adern (S/S) der Zusatzspeisung dürfen im Gegensatz zu den Busleitungen (X/X) auch gedoppelt und in beliebiger Reihen-, Stern- oder Baumstruktur verdrahtet werden.

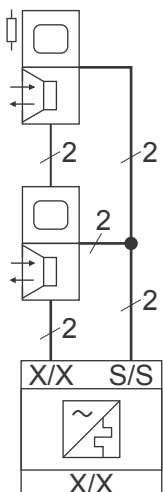

Betrieb mehrerer Außenstationen

Bei mehreren Video-Außenstationen müssen die Busleitungen der einzelnen Außenstationen über Videoverteiler in den Strang eingekoppelt werden. Hierbei wird der Videoverteiler „rückwärts“ betrieben, wodurch die Anschlüsse (X/X) als Eingänge für die Außenstationen dienen. Der Anschluss (X1/X1) ist in diesem Fall der Ausgang. Nicht benutzte Anschlüsse (X/X) am Videoverteiler sind durch Stecken von Abschlusswiderständen abzuschließen.

Betrieb mehrerer Video-Außenstationen

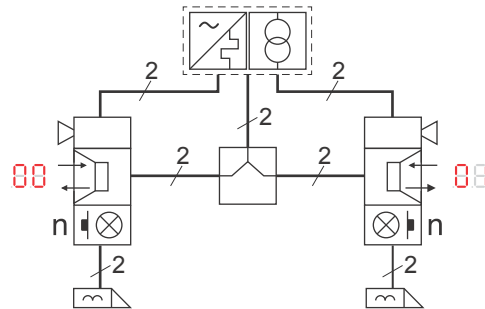

Betrieb mehrerer Audio-Außenstationen

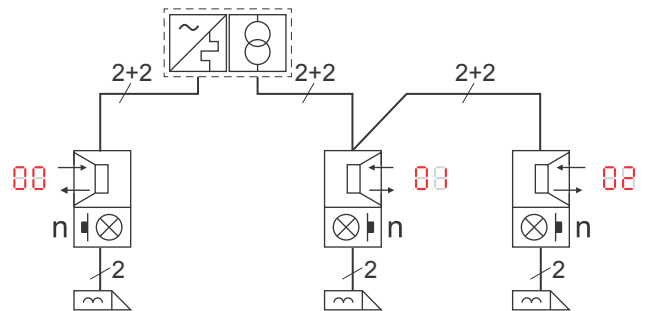

Hinweis

Bei ausschließlich Audio-Außenstationen kann der Videoverteiler entfallen. Audio-Außenstationen können auch durchverdrahtet werden. Wir empfehlen allerdings, zwecks späterer Video-Nachrüstung, auch bei Audio-Außenstationen Videoverteiler einzusetzen.

Die Türadresse kann bei ELCOM.ONE Außenstation über das rückseitige Gerätemenü mit 7-Segment-Display der Außenstation eingestellt werden. Bei Außenstationen mit BTC-500 Kamera-Türlautsprecher und ELA-100 Türlautsprecher kann die Türadresse an dem roten Drehregler des Gerätes eingestellt werden. Doppelte Türadressen sind nicht zulässig!

Durchgangsinstallation Audio

Beispielhaft mit 3 Audio Innenstationen und einer Audio Außenstation in einer Durchgangsinstallation.

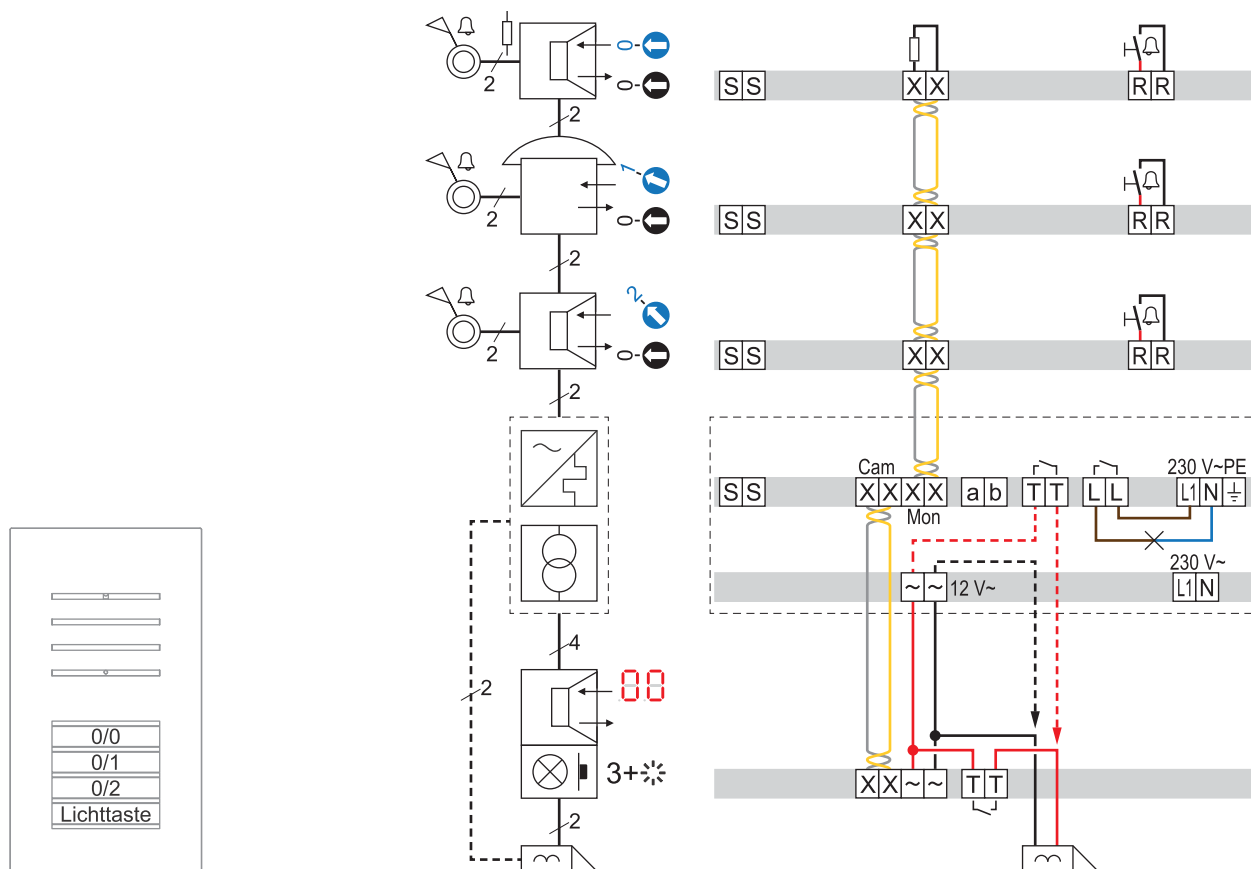

Planungshinweise

i Hinweis

In der manipulationsgeschützten gestrichelt dargestellten Variante darf die Türöffner-Zuleitung der Strangversorgung nicht durch die Außenstation geführt werden.

In der Innenstation am Leitungsende verbleibt der Abschlusswiderstand, in den vorherigen müssen diese entfernt werden.

Der untere Ruftaster der Außenstation ist zum Schalten der Beleuchtung und kann mit einem Lichtsymbol gekennzeichnet werden.

Um die Option einer späteren Komforterhöhung durch Video-Geräte zu erhalten, sollten 8 Innenstationen je Zweig und 32 im Strang nicht überschritten werden.

Platzbedarf der Reiheneinbaugeräte im Verteiler	8 TE
Türöffner-Entriegelungszeit einstellbar	1 ... 10 s
Nachlaufzeit potenzialfreier Lichtkontakt (230 V geeignet) einstellbar	1 s ... 5 min
Ruftaster-Hinterleuchtung einstellbar	Dauer Aus / Helligkeitsabhängig Ein und Aus / Dauer Ein
Montagehöhe Innenstation (Mitte)	1,5 m (⚠ 1,3 m)
Montagehöhe Außenstation (Mitte Lautsprecher)	1,5 m

Maximalausbau¹⁾ mit Innenstationen Audio Anzahl bei n Außenstationen

Außenstationen	1	2	3	4	5	6	7	8	9	10	11	12	13	14	15	16
Innenstationen Audio	32	30	28	26	24	22	20	18	16	14	12	10	8	6	4	2
Zweige für Audio Innenstationen Minimum	2								1							

¹⁾ Mit Strang-Kopplern lassen sich maximal 256 Innenstationen und 150 Außenstationen betreiben.

Sterninstallation Audio

Beispielhaft 4 Audio Innenstationen und eine Audio Außenstation in einer Sterninstallation.

i Hinweis

Ausfallsicherste Installationsart, da bei einem inneren Leitungsdefekt nur die jeweils betroffene Innenstation ausfällt.

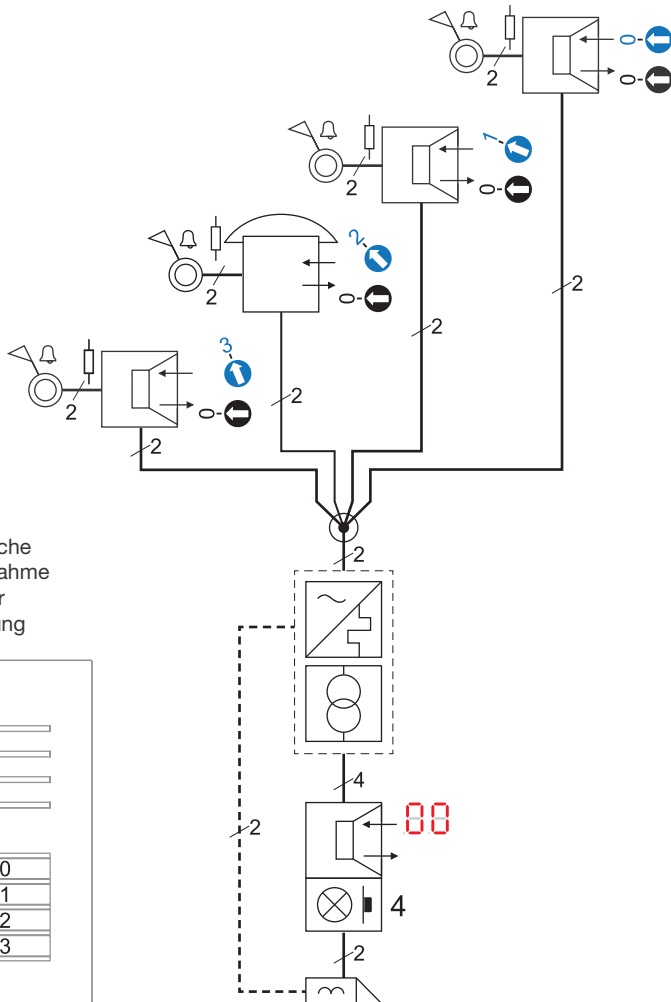

Beispiel:
Automatische
Inbetriebnahme
4 Ruftaster
Adressierung

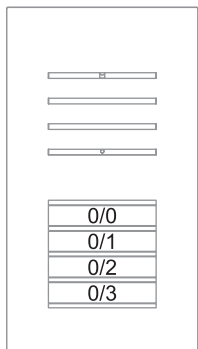

Planungshinweise

i Hinweis

In der manipulationsgeschützten gestrichelt dargestellten Variante darf die Türöffner-Zuleitung der Strangversorgung nicht durch die Außenstation geführt werden.

Alle Innenstationen werden mit einem Abschlusswiderstand abgeschlossen.

Um die Option einer späteren Komforterhöhung durch Video-Geräte zu erhalten, sollten 8 Innenstationen je Zweig und 32 im Strang nicht überschritten werden. Anstelle der Abzweigdose sollte ein Videoverteiler 4fach verwendet werden

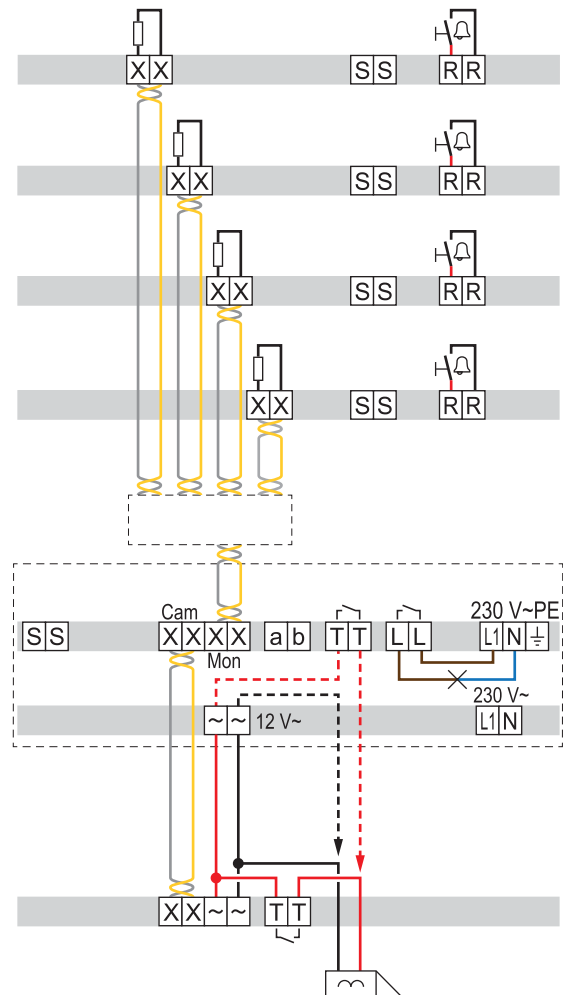

Platzbedarf der Reiheneinbaugeräte im Verteiler	8 TE
Türöffner-Entriegelungszeit einstellbar	1 ... 10 s
Nachlaufzeit potenzialfreier Lichtkontakt (230 V geeignet) einstellbar	1 s ... 5 min
Ruftaster-Hinterleuchtung einstellbar	Dauer Aus / Helligkeitsabhängig Ein und Aus / Dauer Ein
Montagehöhe Innenstation (Mitte)	1,5 m (⚠ 1,3 m)
Montagehöhe Außenstation (Mitte Lautsprecher)	1,5 m

Maximalausbau¹⁾ mit Innenstationen Audio Anzahl bei n Außenstationen

Außenstationen	1	2	3	4	5	6	7	8	9	10	11	12	13	14	15	16
Innenstationen Audio	32	30	28	26	24	22	20	18	16	14	12	10	8	6	4	2
Zweige für Audio Innenstationen Minimum	2															

Durchgangsinstallation Video

Beispielhaft 3 Video-, eine Audio Innenstation und eine Video Außenstation in einer Durchgangsinstallation.

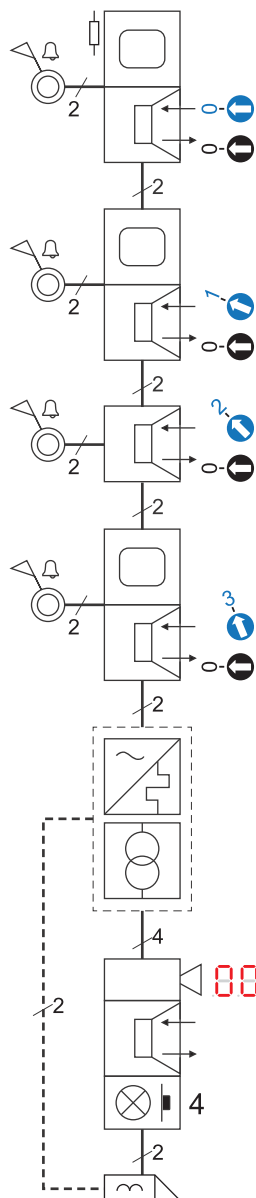

Beispiel:
Automatische
Inbetriebnahme
4 Ruftaster
Adressierung

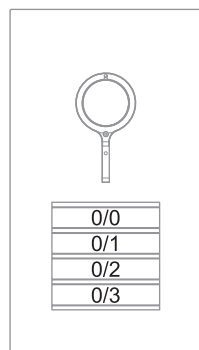

Planungshinweise

Hinweis

In der manipulationsgeschützten gestrichelt dargestellten Variante darf die Türöffner-Zuleitung der Strangversorgung nicht durch die Außenstation geführt werden.

In der Innenstation am Leitungsende verbleibt der Abschlusswiderstand. In den vorherigen müssen diese entfernt werden.

Durchverdrahten des Leitungsschirms und einseitiges Erden im Verteiler erhöht die Störfestigkeit.

Bedingungen für die Auswahl des Montageortes für die Kamera beachten (siehe Bedienungsanleitung).

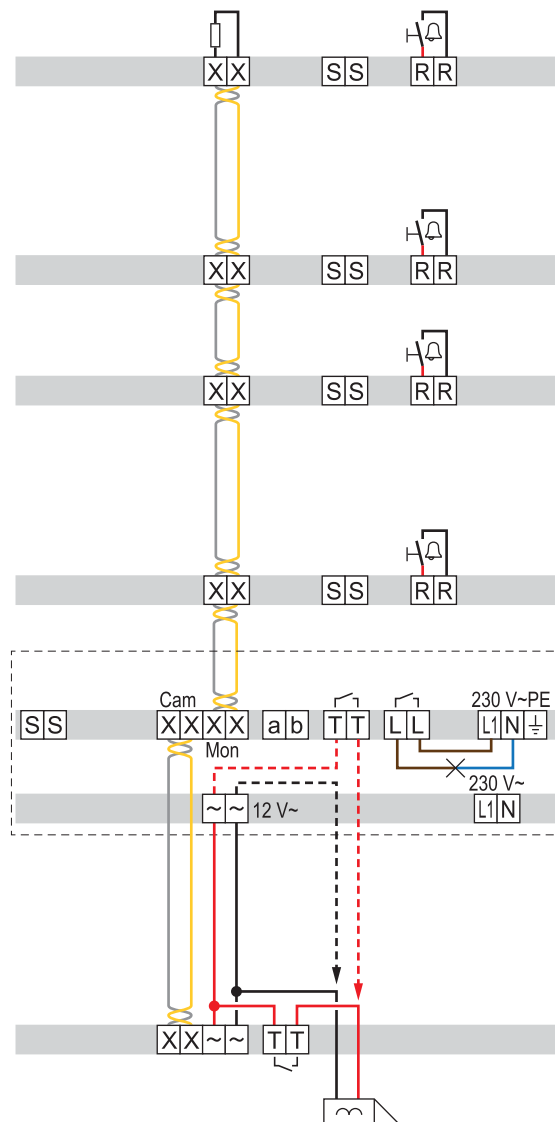

2Draht

Platzbedarf der Reiheneinbaugeräte im Verteiler	8 TE
Türöffner-Entriegelungszeit einstellbar	1 ... 10 s
Nachlaufzeit potenzialfreier Lichtkontakt (230 V geeignet) einstellbar	1 s ... 5 min
Ruftaster-Hinterleuchtung einstellbar	Dauer Aus / Helligkeitsabhängig Ein und Aus / Dauer Ein
Montagehöhe Innenstation (Mitte)	1,5 m (± 1,3 m)
Montagehöhe Außenstation (Mitte Kamera)	1,5 m

Maximalausbau¹⁾ mit Innenstationen Video Anzahl bei n Außenstationen

Außenstationen	1	2	3	4	5	6	7	8	9	10	11	12	13	14	15	16
Innenstationen Video	32	30	28	26	24	22	20	18	16	14	12	10	8	6	4	2
Zweige für Video Innenstationen Minimum	4				3				2							1

¹⁾ Mit Strang-Kopplern lassen sich maximal 256 Innenstationen und 150 Außenstationen betreiben.

Sterninstallation Video

Beispielhaft 3 Video-, eine Audio Innenstation und eine Video Außenstation in einer Sterninstallation.

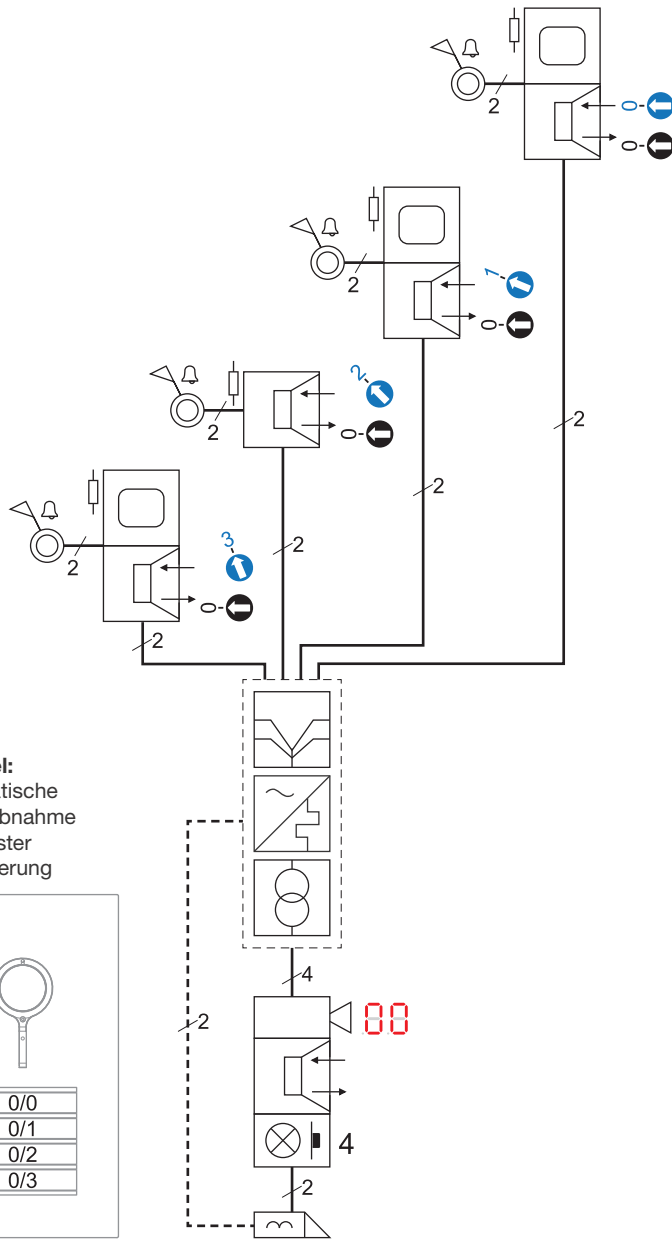

Beispiel:
Automatische
Inbetriebnahme
4 Ruftaster
Adressierung

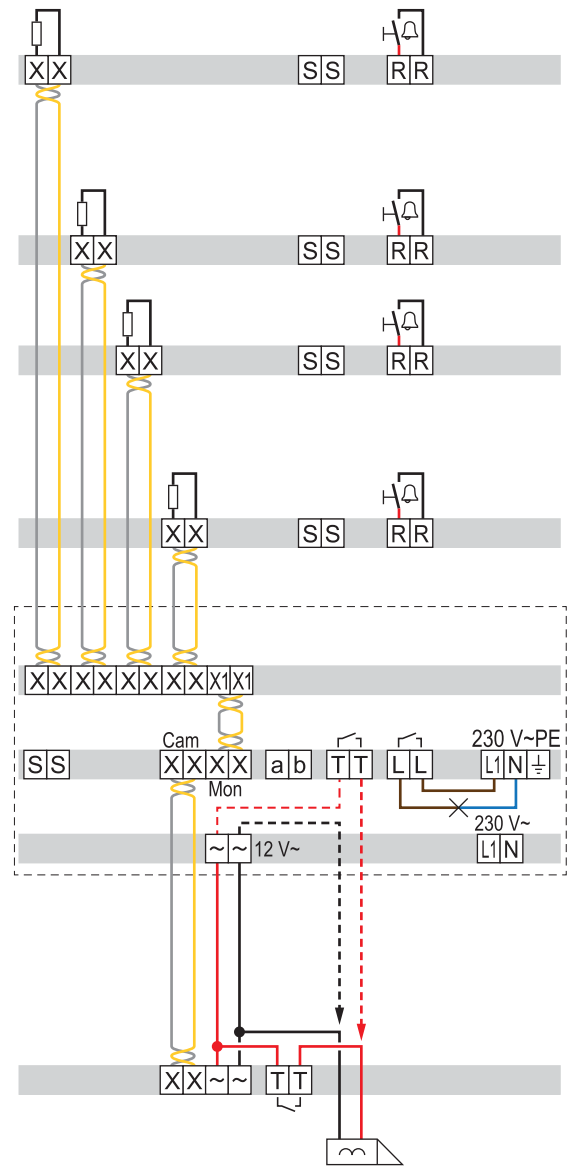
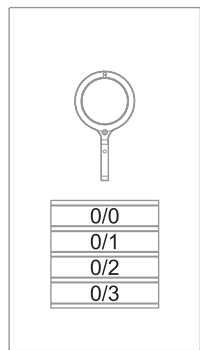

Planungshinweise

i Hinweis

In der manipulationsgeschützten gestrichelt dargestellten Variante darf die Türöffner-Zuleitung der Strangversorgung nicht durch die Außenstation geführt werden.

Die Innenstationen werden mit einem Abschlusswiderstand abgeschlossen.

Einseitiges Erden des Leitungsschirms im Verteiler erhöht die Störfestigkeit.

Bedingungen für die Auswahl des Montageortes für die Kamera beachten (siehe Bedienungsanleitung).

Platzbedarf der Reiheneinbaugeräte im Verteiler	8 TE
Türöffner-Entriegelungszeit einstellbar	1 ... 10 s
Nachlaufzeit potenzialfreier Lichtkontakt (230 V geeignet) einstellbar	1 s ... 5 min
Ruftaster-Hinterleuchtung einstellbar	Dauer Aus / Helligkeitsabhängig Ein und Aus / Dauer Ein
Montagehöhe Innenstation (Mitte)	1,5 m (⚠ 1,3 m)
Montagehöhe Außenstation (Mitte Kamera)	1,5 m

Maximalausbau¹⁾ mit Innenstationen Video Anzahl bei n Außenstationen

Außenstationen	1	2	3	4	5	6	7	8	9	10	11	12	13	14	15	16
Innenstationen Video	32	30	28	26	24	22	20	18	16	14	12	10	8	6	4	2
Zweige für Video Innenstationen Minimum	4				3				2				1			

¹⁾ Mit Strang-Kopplern lassen sich maximal 256 Innenstationen und 150 Außenstationen betreiben.

Access Gate 1 WE

Beispielhaft 3 parallele Video Innenstationen und eine Video Außenstation in einer Durchgangsinstallation.

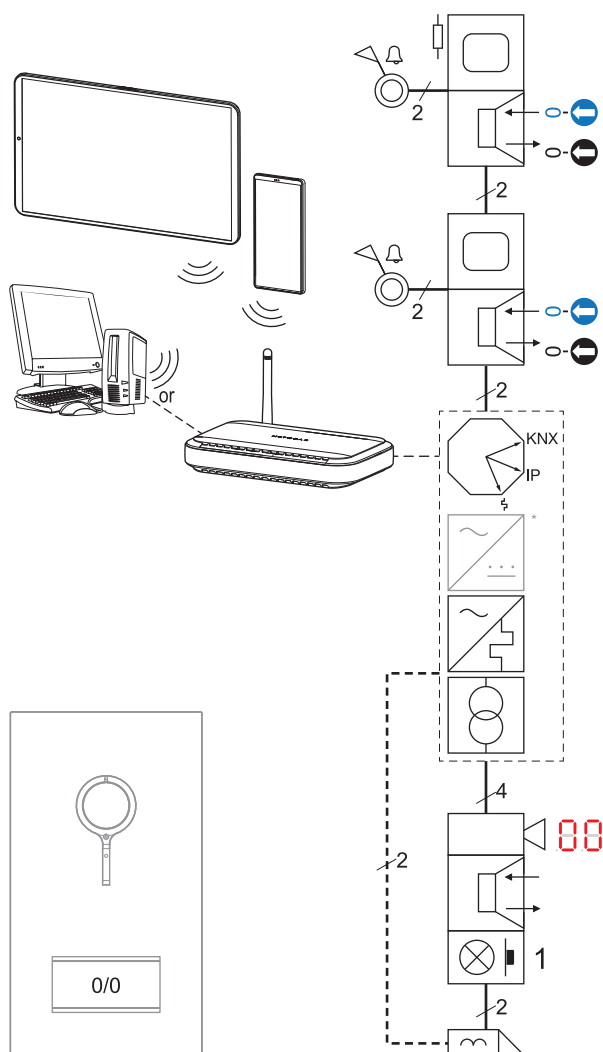

Planungshinweise

i Hinweis

* Das Access Gate kann über POE oder eine 24 V= Spannungsversorgung betrieben werden.

In der manipulationsgeschützten gestrichelt dargestellten Variante darf die Türöffner-Zuleitung der Strangversorgung nicht durch die Außenstation geführt werden.

In der Innenstation am Leitungsende verbleibt der Abschlusswiderstand. In den vorherigen müssen diese entfernt werden.

Durchverdrahten des Leitungsschirms und einseitiges Erden im Verteiler erhöht die Störfestigkeit.

Kamera-Erfassungsbereich bei Auswahl des Montageortes beachten.

Maximalausbau beachten, das Access Gate belastet den 2Draht Bus wie eine Innenstation.

Nach dem Access Gate dürfen maximal 2 Innenstationen im Parallelbetrieb gleich adressiert werden.

i Hinweis

Das Access Gate kann in einer Sterninstallation auch je Zweig/Wohneinheit installiert werden.

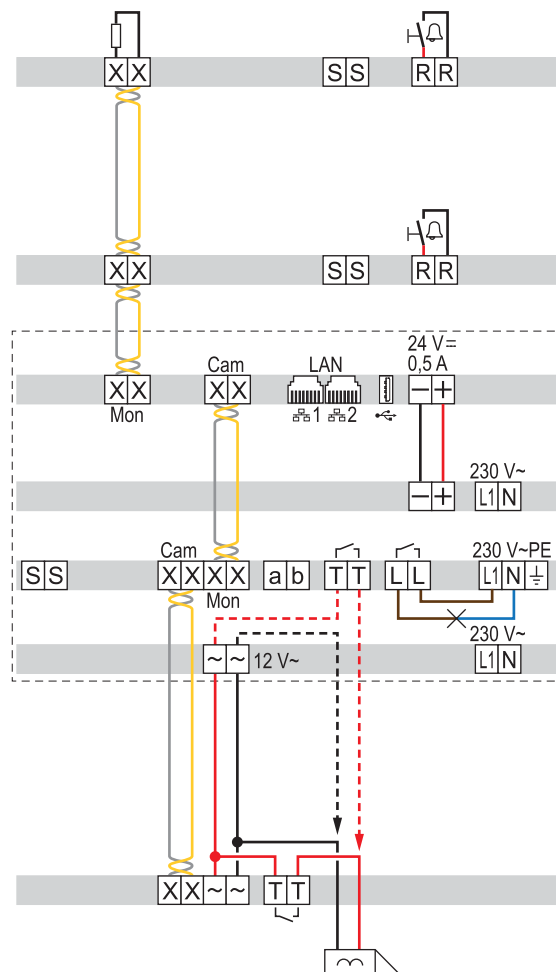

Platzbedarf der Reiheneinbaugeräte im Verteiler	14 TE bei POE Versorgung 17 TE mit NGV-500
Türöffner-Entriegelungszeit einstellbar	1 ... 10 s
Nachlaufzeit potenzialfreier Lichtkontakt (230 V geeignet) einstellbar	1 s ... 5 min
Ruftaster-Hinterleuchtung einstellbar	Dauer Aus / Helligkeitsabhängig Ein und Aus / Dauer Ein
Montagehöhe Innenstation (Mitte)	1,5 m (⊕ 1,3 m)
Montagehöhe Außenstation (Mitte Kamera)	1,5 m

Maximalausbau¹⁾ mit Innenstationen Video Anzahl bei n Außenstationen

Außenstationen	1	2	3	4	5	6	7	8	9	10	11	12	13	14	15	16
Innenstationen Video	32	30	28	26	24	22	20	18	16	14	12	10	8	6	4	2
Zweige für Video Innenstationen Minimum	4				3				2				1			

¹⁾ Mit Strang-Kopplern lassen sich maximal 256 Innenstationen und 150 Außenstationen betreiben.

Access Gate 3WE

Beispielhaft 3 Video Innenstationen und eine Video Außenstation in einer Sterninstallation.

2Draht

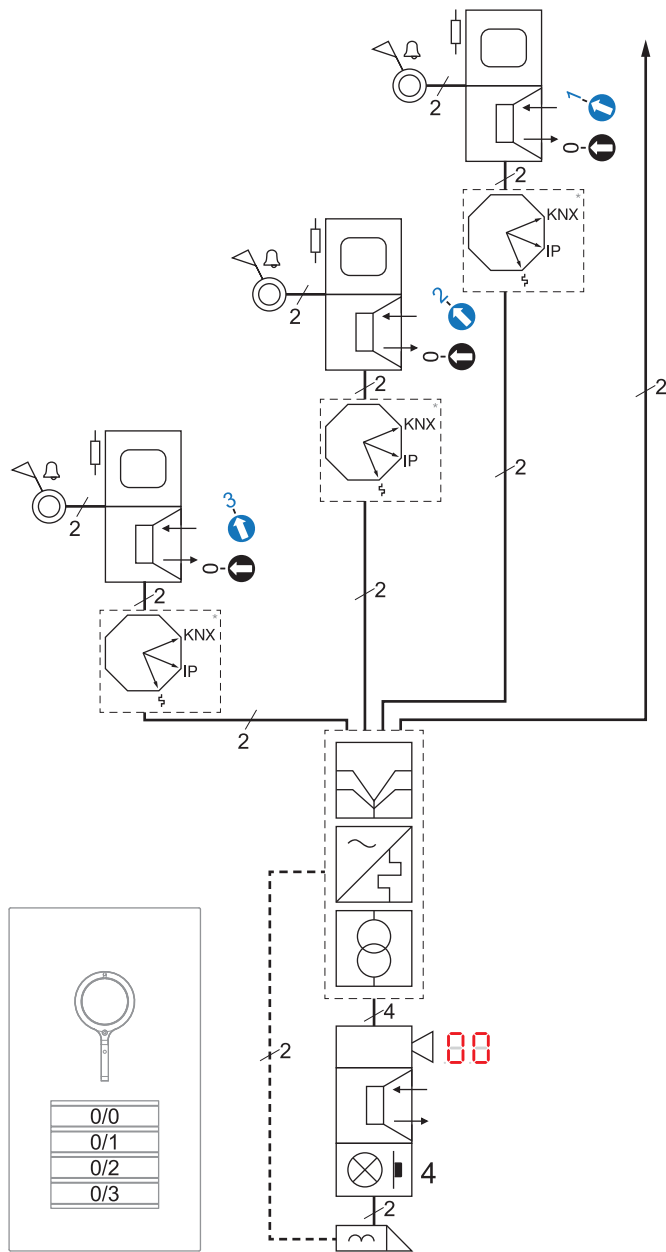

Planungshinweise

Hinweis

* Das Access Gate kann über POE oder eine 24 V= Spannungsversorgung betrieben werden.

In der manipulationsgeschützten gestrichelt dargestellten Variante darf die Türöffner-Zuleitung der Strangversorgung nicht durch die Außenstation geführt werden.

Innenstationen am Zweigende und nicht angeschlossene Verteiler-Zweige sind mit einem Abschlusswiderstand abzuschließen.

Durchverdrahten des Leitungsschirms und einseitiges Erden im Verteiler erhöht die Störfestigkeit.

Kamera-Erfassungsbereich bei Auswahl des Montageortes beachten.

Maximalausbau beachten, das Access Gate belastet den 2Draht Bus wie eine Innenstation.

Nach dem Access Gate dürfen maximal 2 Innenstationen im Parallelbetrieb gleich adressiert werden.

Hinweis

Das Access Gate kann in einer Sterninstallation auch je Zweig/Wohneinheit installiert werden.

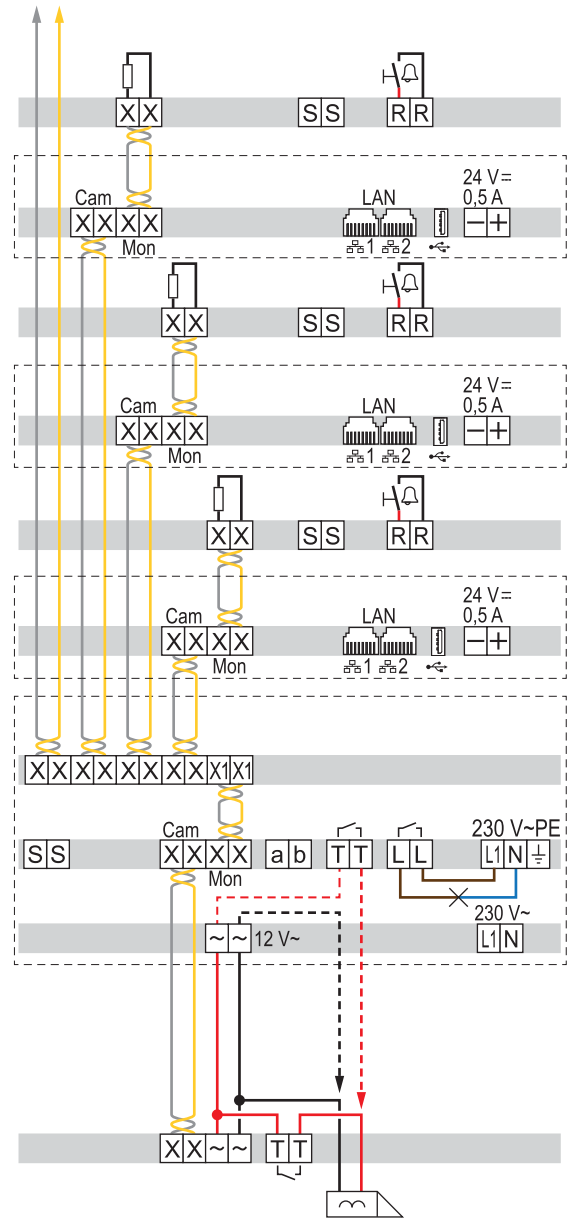

Platzbedarf der Reiheneinbaugeräte im TK-Verteiler	10 TE
Platzbedarf des Access Gate im Unterverteiler der Wohnung	6 TE mit POE 9 TE mit NGV-500
Türöffner-Entriegelungszeit einstellbar	1 ... 10 s
Nachlaufzeit potenzialfreier Lichtkontakt (230 V geeignet) einstellbar	1 s ... 5 min
Ruftaster-Hinterleuchtung einstellbar	Dauer Aus / helligkeitsabhängig Ein und Aus / Dauer Ein
Montagehöhe Innenstation (Mitte)	ca. 1,5 m (⊕ 1,3 m)
Montagehöhe Außenstation (Mitte Kamera)	ca. 1,5 m

Verwendung Verbindungsleitungen für MODESTA REN Taster

REH301Y

— Verbindungskabel REN Taster 90 mm

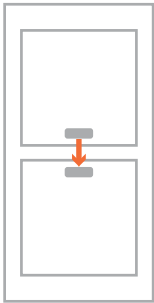

REH302Y

— Verbindungskabel REN Taster 355 mm

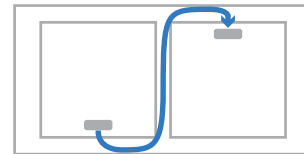
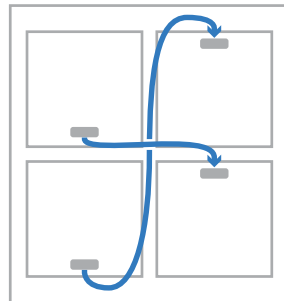
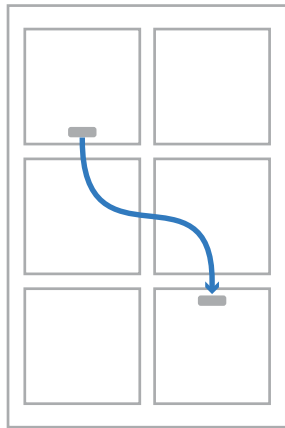
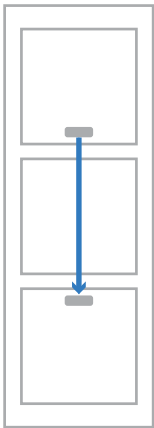

REH305Y

— Verbindungskabel REN Taster 420 mm

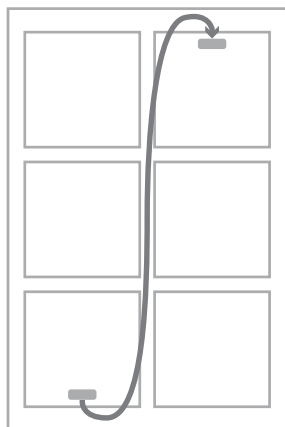
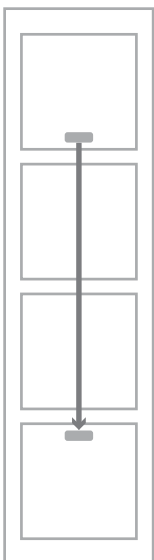

Systemkomponenten/Zubehör

Schaltzeichen	Gerät
	Strangversorgung
	Sicherheitstransformator (Klingeltrafo)
	Netzgerät für Koppler
	Strang-Koppler mit Strangversorgung Gleichspannung versorgt
	Strang-Koppler mit Strangversorgung Wechselspannung versorgt
	Mithörsperre
	Etagenrufgenerator
	Videoverteiler/Abzweiger
	Videoverteiler 2fach / 4fach
	Audio-Auskoppler
	Schaltrelais / Schaltrelais 2fach
	Schaltrelais mit 1 Eingang
	Bus Lichtautomat
	IP-Gateway
	TK-Schnittstelle
	Türöffner
	Ruftaster Anschlussmodul
	Etagentaster (Klingeltaster)
	Schlüssel Taster 2 Schließer
	Blindverschluss
	Lichtsignal/Beleuchtungsmodul
	Abschlusswiderstand
	Abzweigdose/Verteilerdose
	Verteiler/Gehäuse

Innenstationen/Meldegeräte

Schaltzeichen	Gerät
	Innenstation-Audio Audiomodul einer Außenstation
	Innenstation-Audio mit Hörer
	Innenstation-Video
	Bus Nebensignalgerät

Außenstationen/Zugangskontrolle

Schaltzeichen	Gerät
	Außenstation Audio mit n Ruftastern (n z. B. 16/2 = Außenstation 2-reihig mit 16 Ruftastern)
	Außenstation Audio mit Zustandsanzeige
	Briefkastenstation Audio
	Videomodul einer Außenstation
	Außenstation Video mit n Ruftastern 8/1 = Außenstation 1-reihig mit 8 Ruftastern
	Außenstation Video mit Zustandsanzeige
	Briefkastenstation Video
	Stabkamera
	Ruftastermodul / Ruftastermodul beleuchtet
	Zustandsanzeige
	Zustandsanzeige mit n Ruftastern beleuchtet
	Display-Ruf Modul
	Codeschloss Modul / Tastatur für Display-Ruf-Modul
	Codeschloss mit 2 Relaiskontakten
	Fingerabdruck-Leser Modul / Auswerteeinheit
	Transponder-Leser Modul
	Bewegungsmelder

Außenstationen/Zugangskontrolle Zeichen-/Gerätedetails

Zeichen	Detail
	Verseiltes Adernpaar
	Aderanzahl einer Leitung
	Gruppenadresse der Innenstation
	Teilnehmeradresse der Innenstation
	Klemmbeschriftung XX 2Draht Busleitung RR Etagenruftaster SS Zusatzspeisung
	Symbol für Lichttaste
	empfangene Strangadresse und Außenstation-/Etagentüradresse

2Draht

i2Audio

Eine umfassende und flexibel einsetzbare Technik für die Gebäudekommunikation – das ist die i2Audio. Ob in modernen Wohngebäuden oder in Büro- und Verwaltungsimmobilien: Das System wird unterschiedlichen Ansprüchen gerecht. Der Aufbau sehr komplexer Gebäudekommunikationssysteme ist möglich und es lassen sich zahlreiche Sonderlösungen realisieren – ideal für die individuelle Anwendung.

i2Audio



Bestellhilfe für Komplettanlagen ELCOM.ESTA und ELCOM.STABILA Außenstationen sowie BFT-210 Innengeräte	142
ELCOM.TOUCH Innenstationen	144
ELCOM.BFT-210/240 Audio Innenstationen	146
ELCOM.BFT/BHT-200/280 Audio Innenstationen	147
i2 Zubehör	148
i2 System-Komponenten	149
i2 Audio-Kits	155
ELCOM.ESTA Außenstationen	156
ELCOM.STABILA Außenstationen	162
ELCOM.MODESTA Außenstationen	166
Technik	178

Infrastruktur

Basic-Kit und Ergänzungen

Basic-Kit

Tastenexpander



Innenstation



ohne
Außenstation
zum Einbau in
Sprechfach

Außenstationen

ESTA, Edelstahl

Zentra, UP



Anzahl WE	REK001Y	BTE-116	BFT-210	Komplettpreis Audio*	TVM	Komplettpreis Audio*
1WE	1x REK001Y		1x 1712103	426,78 €	1x 5101180	703,57 €
2WE	1x REK001Y		2x 1712103	490,18 €	1x 5102180	788,59 €
3WE	1x REK001Y		3x 1712103	553,58 €	1x 5103180	878,51 €
4WE	1x REK001Y		4x 1712103	616,98 €	1x 5104180	963,53 €
5WE	1x REK001Y		5x 1712103	680,38 €	1x 5105180	1.050,99 €
6WE	1x REK001Y		6x 1712103	743,78 €	1x 5106180	1.137,19 €
7WE	1x REK001Y		7x 1712103	807,18 €	1x 5107180	1.225,93 €
8WE	1x REK001Y		8x 1712103	870,58 €	1x 5108181	1.328,95 €
9WE	1x REK001Y		9x 1712103	933,98 €	1x 5109180	1.399,59 €
10WE	1x REK001Y		10x 1712103	997,38 €	1x 5110181	1.502,71 €
11WE	1x REK001Y		11x 1712103	1.060,78 €	1x 5112181	1.617,87 €
12WE	1x REK001Y		12x 1712103	1.124,18 €	1x 5112181	1.681,27 €
13WE	1x REK001Y		13x 1712103	1.187,58 €	1x 5114181	1.790,36 €
14WE	1x REK001Y		14x 1712103	1.250,98 €	1x 5114181	1.853,76 €
15WE	1x REK001Y		15x 1712103	1.314,38 €	1x 5115182	1.948,36 €
16WE	1x REK001Y		16x 1712103	1.377,78 €	1x 5116181	2.029,97 €
17WE	1x REK001Y	1x 1703116	17x 1712103	1.481,10 €	1x 5118182	2.184,94 €
18WE	1x REK001Y	1x 1703116	18x 1712103	1.544,50 €	1x 5118182	2.248,34 €

* Listenpreis

Außenstationen ESTA, Edelstahl

Kontur, UP



Außenstationen ESTA, PVD-Messing

Kontur, UP



Außenstationen STABILA, Alu

Zentra, UP



Zentra, AP



TVG	Komplettpreis Audio*	TMG	Komplettpreis Audio*	TUP	Komplettpreis Audio*	TAP	Komplettpreis Audio*
1x 1101180	716,67 €	1x 1101890	773,33 €	1x 5301510	577,06 €	1x 5401710	620,49 €
1x 1102180	804,13 €	1x 1102890	874,00 €	1x 5302510	656,89 €	1x 5402710	696,82 €
1x 1103180	894,05 €	1x 1103890	979,47 €	1x 5303510	735,50 €	1x 5403710	781,32 €
1x 1104180	979,07 €	1x 1104890	1.077,80 €	1x 5304510	817,71 €	1x 5404710	858,78 €
1x 1105180	1.068,99 €	1x 1105890	1.182,09 €	1x 5305510	898,71 €	1x 5405710	939,76 €
1x 1106180	1.157,63 €	1x 1106890	1.282,88 €	1x 5306510	980,93 €	1x 5406710	1.024,36 €
1x 1107180	1.243,92 €	1x 1107890	1.387,17 €	1x 5307510	1.059,52 €	1x 5407710	1.107,72 €
1x 1108181	1.349,39 €	1x 1108891	1.509,46 €	1x 5308511	1.155,82 €	1x 5408711	1.203,90 €
1x 1109180	1.420,03 €	1x 1109890	1.587,24 €	1x 5309510	1.229,75 €	1x 5409710	1.276,71 €
1x 1110181	1.525,61 €	1x 1110891	1.713,26 €	1x 5310511	1.316,62 €	1x 5410711	1.369,49 €
1x 1112181	1.643,11 €	1x 1112891	1.857,28 €	1x 5312511	1.418,83 €	1x 5412711	1.471,67 €
1x 1112181	1.706,51 €	1x 1112891	1.920,68 €	1x 5312511	1.482,23 €	1x 5412711	1.535,07 €
1x 1114181	1.819,22 €	1x 1114891	2.062,24 €	1x 5314511	1.579,65 €	1x 5414711	1.637,14 €
1x 1114181	1.882,62 €	1x 1114891	2.125,64 €	1x 5314511	1.643,05 €	1x 5414711	1.700,54 €
1x 1115182	1.976,16 €	1x 1115892	2.239,63 €	1x 5315512	1.743,98 €	1x 5415712	1.802,72 €
1x 1116181	2.061,17 €	1x 1116891	2.330,62 €	1x 5316511	1.805,01 €	1x 5416711	1.866,12 €
1x 1118182	2.218,71 €	1x 1118892	2.518,28 €	1x 5318512	1.958,79 €	1x 5418712	2.021,06 €
1x 1118182	2.282,11 €	1x 1118892	2.581,68 €	1x 5318512	2.022,19 €	1x 5418712	2.084,46 €

Achtung Orientierungshilfe: Die Kalkulationspreise beziehen sich auf eine Mehrstrang-Verdrahtung mit maximal acht Innenstationen pro Strang und setzen sich zusammen aus Außenstation, Innenstation und Systemgeräten. Bruttopreise in Euro zuzüglich gesetzlicher Mehrwertsteuer. Technische Änderungen, Irrtümer und Druckfehler vorbehalten. Stand 11/2018

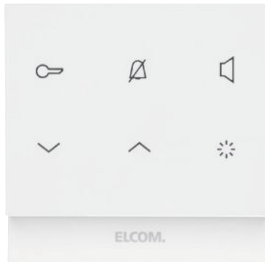

REK221Y



IP30

ELCOM.TOUCH Audio Innenstationen mit Rahmen eckig (Kit)

Abmessungen (B x H x T): 93 x 92,5 x 16 mm
 Betriebstemperatur: 5 ... 50 °C
 Betriebsspannung über Bus: 24 V DC
 Stromaufnahme (Betrieb): ≤ 180 mA

- Designrahmen im Lieferumfang enthalten
- flache Aufputz-Montage oder auf Einbaudose
- für senkrechte Montage
- Schraubbefestigung über Tragplatte
- 6 Funktionstasten mit Symbolen, 3 davon beleuchtet (Tür öffnen, Rufton stummschalten, Rufen; Sprechen)
- 16 Ruftonmelodien
- Tür-, Etagen- und Internruf Ruftonzuordnung
- Abstelltaste für Rufton, mit Status-LED
- Ruftonlautstärke und Mikrofonempfindlichkeit stufenweise einstellbar
- Freisprechen oder Push-to-Talk
- akustische und optische Rufsignalisierung

- Etagen-Rufweiterleitung
- Conciergegeruf
- Parallelbetrieb von bis zu 3 Innenstationen
- automatische Gesprächsabschaltung nach 3 Minuten
- 2 vorkonfigurierte Internrufziele
- Parallelruf zu Rufmuster-Teilnehmeradresse 0
- Sonderfunktionen über DIP-Schalter sperrbar
- Anschluss-Klemmblock mit Schraubklemmen
- Anschluss für Etagenrufmuster
- Anschluss für optionale Zusatzspeisung
- Drehfix Codierschalter (Ein-Mann-Inbetriebnahme)
- 2Draht oder i2Audio Busanschluss

Passend zu **Best.Nr. Seite**
Optionales Zubehör
 Tischkonsole für Innenstation REH002Y 73
 Audio TOUCH und FON

Farbe	VPE	PrGr	Preis	Best.Nr.
polarweiß glänzend	1	E100	69,43 €/St	REK221Y

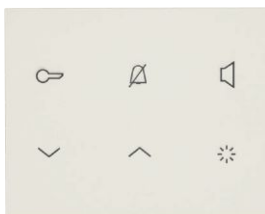

REA122Y



IP30

ELCOM.TOUCH Audio Innenstationen

Abmessungen ohne Rahmen (B x H x T): 93 x 74,5 x 16 mm
 Betriebstemperatur: 5 ... 50 °C
 Betriebsspannung über Bus: 24 V DC
 Stromaufnahme (Betrieb): ≤ 180 mA

- flache Aufputz-Montage oder auf Einbaudose
- für senkrechte Montage
- Schraubbefestigung über Tragplatte
- 6 Funktionstasten mit Symbolen, 3 davon beleuchtet (Tür öffnen, Rufton stummschalten, Rufen; Sprechen)
- 16 Ruftonmelodien
- Tür-, Etagen- und Internruf Ruftonzuordnung
- Abstelltaste für Rufton, mit Status-LED
- Ruftonlautstärke und Mikrofonempfindlichkeit stufenweise einstellbar
- Freisprechen oder Push-to-Talk
- akustische und optische Rufsignalisierung
- Etagen-Rufweiterleitung
- Conciergegeruf

- Parallelbetrieb von bis zu 3 Innenstationen
- automatische Gesprächsabschaltung nach 3 Minuten
- 2 vorkonfigurierte Internrufziele
- Parallelruf zu Rufmuster-Teilnehmeradresse 0
- Sonderfunktionen über DIP-Schalter sperrbar
- Anschluss-Klemmblock mit Schraubklemmen
- Anschluss für Etagenrufmuster
- Anschluss für optionale Zusatzspeisung
- Drehfix Codierschalter (Ein-Mann-Inbetriebnahme)
- 2Draht oder i2Audio Busanschluss

Passend zu **Best.Nr. Seite**
Verpflichtendes Zubehör zur Auswahl
 ELCOM.TOUCH Audio Rahmen 1319... 145
Optionales Zubehör
 Tischkonsole für Innenstation REH002Y 73
 Audio TOUCH und FON

Farbe	VPE	PrGr	Preis	Best.Nr.
weiß glänzend	1	E100	65,84 €/St	REA122Y
weiß matt lackiert	1	E100	65,84 €/St	REA112Y
polarweiß glänzend	1	E100	65,84 €/St	REA121Y
polarweiß matt	1	E100	65,84 €/St	REA111Y
schwarz glänzend	1	E100	73,84 €/St	REA125Y
anthrazit matt, lackiert	1	E100	73,84 €/St	REA114Y
alu matt, lackiert	1	E100	77,67 €/St	REA113Y

ELCOM.TOUCH Audio Rahmen eckig



Abmessungen (B x H x T): 94 x 91 x 3,7 mm

Farbe	Designlinie	VPE	PrGr	Preis	Best.Nr.
weiß glänzend	Berker S.1	1	B010	3,74 €/St	13198982
weiß matt	Berker Q.3	1	B010	3,74 €/St	13196099
polarweiß glänzend	Berker S.1/K.1/R.3	1	B010	3,74 €/St	13197009
polarweiß matt	Berker S.1/B.7/Q.3	1	B010	3,74 €/St	13191909
schwarz glänzend	Berker R.3	1	B030	5,52 €/St	13192245
anthrazit matt	Berker B.3/B.7/Q.3/K.1	1	B030	5,52 €/St	13197006
alu matt, lackiert	Berker B.7/Q.3	1	B030	5,52 €/St	13196424
Aluminium, Metall mattiert	Berker B.3/B.7/Q.3/K.5	1	B030	29,74 €/St	13192284
Edelstahl, Metall mattiert	Berker K.5/R.3	1	B030	29,74 €/St	13192204
Edelstahl, Metall gebürstet	Berker B.7	1	B030	29,74 €/St	13193606
Glas polarweiß	Berker B.7/R.3	1	B030	29,74 €/St	13196909
Glas alu	Berker B.7	1	B030	29,74 €/St	13196414
Glas schwarz	Berker B.7/R.3	1	B030	29,74 €/St	13196616



13198982

i2Audio

ELCOM.TOUCH Audio Rahmen rund



Abmessungen (B x H x T): 94 x 91 x 3,7 mm

Farbe	Designlinie	VPE	PrGr	Preis	Best.Nr.
polarweiß glänzend	Berker R.1/Serie R.classic/Serie 1930	1	B010	3,74 €/St	13192189
weiß matt	Berker Q.1	1	B010	3,74 €/St	13196082
polarweiß samt	Berker Q.1/Q.7	1	B010	3,74 €/St	13196089
schwarz glänzend	Berker R.1/Serie R.classic/Serie 1930	1	B030	5,52 €/St	13192145
anthrazit matt	Berker Q.1/Q.7/R.1	1	B030	5,52 €/St	13196086
alu samt, lackiert	Berker Q.1/Q.7	1	B030	5,52 €/St	13196084
Aluminium eloxiert	Berker Q.7/R.1/Serie R.classic	1	B030	29,74 €/St	13192184
Edelstahl, Metall mattiert	Berker R.1/Serie R.classic	1	B030	29,74 €/St	13192104
Glas polarweiß	Berker Q.7/R.1/Serie R.classic/Serie Glas	1	B030	29,74 €/St	13192109
Glas schwarz	Berker Q.7/R.1/Serie R.classic	1	B030	29,74 €/St	13192116

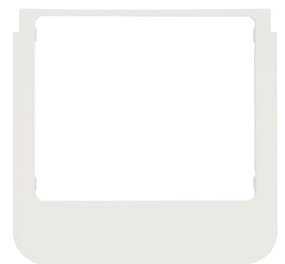

13192189

ELCOM.FON Innenstation

ELCOM.

Abmessungen ohne Rahmen (B x H x T): 93 x 74,3 x 16 mm
 Betriebstemperatur: 5 ... 45 °C
 Betriebsspannung über Bus: 24 V DC
 Stromaufnahme (Betrieb): ≤ 180 mA

- inklusive Spiralkabel und Anschlußstecker RJ11
- Lautstärke für Hören stufenweise einstellbar
- Voll duplex-Hörerbetrieb
- akustische und optische Rufsignalisierung
- Etagen-Rufweiterleitung
- Parallelbetrieb von bis zu 3 Innenstationen
- Concierge ruf
- automatische Gesprächsabschaltung nach 3 Minuten
- 2 vorkonfigurierte Internrufziele
- Parallelruf zu Rufaster-Teilnehmeradresse 0
- Sonderfunktionen über Menü sperrbar
- Mithörsperr
- Anschluss-Klemmblock mit Schraubklemmen
- Anschluss für Etagenrufaster
- Anschluss für optionale Zusatzspeisung
- Drehfix Codierschalter (Ein-Mann-Inbetriebnahme)

- flache Aufputz-Montage oder auf Einbaudose
- für senkrechte Montage
- Schraubbefestigung über Tragplatte
- für Türöffner, mit Status-LED / für Rufabstellung, mit Status-LED / für Flurlicht / für Programmierung
- Drucktasten mit taktiler Rückmeldung
- 16 Ruf tonmelodien
- Tür-, Etagen- und Internruf Ruf tonzuordnung
- Abstelltaste für Ruf ton, mit Status-LED
- abhörsicher bei nicht aufgelegtem Hörer
- komfortable Magnet-Hörerhalterung mit Reed-Kontakt

Passend zu	Best.Nr.	Seite
Optionales Zubehör		
Touch Control - Designrahmen, eckig	13197...	145
Designrahmen gerundet	131921...	145
Designrahmen eckig	131922...	145
Designrahmen eckig	131964...	145
Designrahmen eckig polarweiß matt	13191909	145



REK241Y

Farbe	VPE	PrGr	Preis	Best.Nr.
polarweiß glänzend	1	E100	59,39 €/St ★	REK241Y



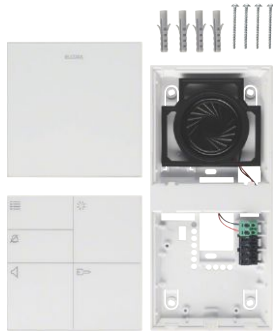

1712103



ELCOM.BFT-210 Audio Innenstationen

Abmessungen (B x H x T): 96 x 196 x 20 mm
 Betriebstemperatur: 5 ... 40 °C
 Betriebsspannung über Bus: 24 V DC

- flache Aufputz-Montage oder auf Einbaudose
- für senkrechte Montage
- für Rufen; Sprechen für Türöffner für Rufabstellung, mit Status-LED für Flurlicht für Menü-Navigation
- kapazitive Tasten mit blauer Status-LED
- 16 Rufmelodien
- Tür-, Etagen- und Internruf Ruftonzuordnung
- Abstelltaste für Rufon, mit Status-LED
- Lautstärke für Rufonmelodie und Bedientastenton stufenweise einstellbar

- Mikrofon-Empfindlichkeit stufenweise einstellbar
- Freisprechen oder Push-to-Talk
- akustische und optische Rufsignalisierung
- automatische Gesprächsabschaltung nach 3 Minuten
- Anklopfen bei aktivem Gespräch
- Parallelbetrieb von bis zu 3 Innenstationen
- Etagen-Rufweiterleitung an gleich adressierte Innenstationen
- 2 vorkonfigurierte Internrufziele
- Mithörsperre
- Gerätekonfiguration über DIP-Schalter sperrbar
- Tastensperre für Reinigungsmodus
- Anschluss für Etagenruftaster
- Anschluss für optionale Zusatzspeisung
- Anschluss für optionales Rufrelais

Passend zu Optionales Zubehör	Best.Nr.	Seite
RSR-210 Rufrelais für Innenstation Audio BFT-210/510 EB	1901810	148
TKU-UNI Tischkonsole für BVF/BFT-210/240/510/540	2301300	148

Farbe	VPE	PrGr	Preis	Best.Nr.
verkehrsweiß glänzend	1	E020	63,40 €/St	1712103
schwarz glänzend	1	E020	63,40 €/St	1712102

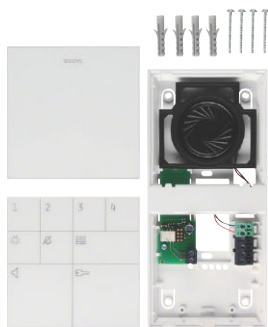

1712403



ELCOM.BFT-240 Audio Innenstationen, Komfort-Version

Abmessungen (B x H x T): 96 x 196 x 20 mm
 Betriebstemperatur: 5 ... 40 °C
 Betriebsspannung über Bus: 24 V DC

Zusätzliche Funktionen der Komfort -Version

- Schaltfunktionen
- integriertes Schaltrelais programmierbar
- flache Aufputz-Montage oder auf Einbaudose
- für senkrechte Montage
- 16 Rufmelodien
- Tür-, Etagen- und Internruf Rufonzuordnung
- Abstelltaste für Rufon, mit Status-LED
- Lautstärke für Rufonmelodie und Bedientastenton stufenweise einstellbar
- Mikrofon-Empfindlichkeit stufenweise einstellbar
- Freisprechen oder Push-to-Talk
- akustische und optische Rufsignalisierung
- automatische Gesprächsabschaltung nach 3 Minuten
- Anklopfen bei aktivem Gespräch
- Parallelbetrieb von bis zu 3 Innenstationen

- Etagen-Rufweiterleitung
- Conciergeeruf
- Türöffner Automatik (Portamat)
- Etagen-Türöffner-Automatik
- Etagen-Türöffner-Automatik über integriertes Relais
- Türöffner direkt
- i2Audio Relais
- internes Relais an den Klemmen KK
- 4 Internrufziele konfigurierbar
- Internaufschaltung
- konfigurierbare Parallelruf Sonderfunktion
- manuelle Tür- Ein-/Umschaltung
- 4 Tasten für Sonderfunktionen konfigurierbar
- Parallelruf zu Ruftaster-Teilnehmeradresse 0
- Mithörsperre
- Gerätekonfiguration über DIP-Schalter sperrbar
- Tastensperre für Reinigungsmodus
- Anschluss für Etagenruftaster
- Anschluss für integrierten Relaiskontakt 24 V/1 A
- Anschluss für optionale Zusatzspeisung

Passend zu Optionales Zubehör	Best.Nr.	Seite
TKU-UNI Tischkonsole für BVF/BFT-210/240/510/540	2301300	148

Farbe	VPE	PrGr	Preis	Best.Nr.
verkehrsweiß glänzend	1	E020	115,00 €/St	1712403
schwarz glänzend	1	E020	115,00 €/St	1712402

ELCOM.BFT-200 Innenstation

Abmessungen (B x H x T): 100 x 192 x 35 mm
 Betriebstemperatur: 5 ... 40 °C
 Betriebsspannung über Bus: 24 V DC

- Aufputz-Montage oder auf Einbaudose
- für senkrechte Montage
- für Rufen; Sprechen / für Türöffner / für Rufabstellung, mit Status-LED / für Flurlicht
- Silikonastaten mit blauer Status LED
- 16 Rufmelodien
- Tür-, Etagen- und Internruf Rufzonenzuordnung
- Lautstärke für Hören stufenweise einstellbar

- Mikrofon-Empfindlichkeit stufenweise einstellbar
- Freisprechen oder Push-to-Talk
- akustische und optische Rufsignalisierung
- Parallelbetrieb von bis zu 3 Innenstationen
- Anklopfen bei aktivem Gespräch
- automatische Gesprächsabschaltung nach 3 Minuten
- Etagen-Rufweiterleitung an gleich adressierte Innenstationen
- 2 vorkonfigurierte Internrufziele
- Mithörsperrung
- Anschluss für Etagenruftaster
- Anschluss für optionales Rufrelais



1712000



IP30

Passend zu	Best.Nr.	Seite
Optionales Zubehör		
TKA-UNI Tischkonsole	1301200	148
für HAT-402, BHT-200/280, BFT-200		
RSR-200 Rufrelais	1901800	148
für Innenstation Audio BHT-/BFT-200 EB		

Farbe	VPE	PrGr	Preis	Best.Nr.
verkehrsweiß matt	1	E020	59,55 €/St	1712000

ELCOM.BHT-200 Innenstation mit Hörer

Abmessungen (B x H x T): 100 x 192 x 50 mm
 Betriebstemperatur: 5 ... 40 °C
 Betriebsspannung über Bus: 24 V DC

- 16 Rufmelodien
- Tür-, Etagen- und Internruf Rufzonenzuordnung
- Aufputz-Montage oder auf Einbaudose
- für senkrechte Montage
- für Türöffner / für Rufabstellung, mit Status-LED / für Flurlicht
- Silikonastaten mit blauer Status LED
- Lautstärke für Hören stufenweise einstellbar

- Vollduplex-Hörerbetrieb
- akustische und optische Rufsignalisierung
- Etagen-Rufweiterleitung
- Parallelbetrieb von bis zu 3 Innenstationen
- automatische Gesprächsabschaltung nach 3 Minuten
- Anklopfen bei aktivem Gespräch
- 2 vorkonfigurierte Internrufziele
- Mithörsperrung
- Anschluss für Etagenruftaster
- Anschluss für optionales Rufrelais



1702000



IP30

Passend zu	Best.Nr.	Seite
Optionales Zubehör		
TKA-UNI Tischkonsole	1301200	148
für HAT-402, BHT-200/280, BFT-200		
RSR-200 Rufrelais	1901800	148
für Innenstation Audio BHT-/BFT-200 EB		

Farbe	VPE	PrGr	Preis	Best.Nr.
verkehrsweiß matt	1	E020	59,55 €/St	1702000

ELCOM.BHT-280 Innenstation mit Hörer Komfort

Abmessungen (B x H x T): 100 x 192 x 50 mm
 Betriebstemperatur: 5 ... 40 °C
 Betriebsspannung über Bus: 24 V DC

- Aufputz-Montage oder auf Einbaudose
- für senkrechte Montage
- für Türöffner / für Rufabstellung, mit Status-LED / für Flurlicht
- Lautstärke für Hören stufenweise einstellbar
- Vollduplex-Hörerbetrieb
- akustische und optische Rufsignalisierung
- automatische Gesprächsabschaltung nach 3 Minuten
- Anklopfen bei aktivem Gespräch
- Etagen-Rufweiterleitung
- Conciergegeruf
- Türöffner Automatik (Portamat)
- Etagen-Türöffner-Automatik über integriertes Relais

- Türöffner direkt
- konfigurierbare Parallelruf Sonderfunktion
- i2Audio Relais
- internes Relais an den Klemmen KK
- 4 Internrufziele konfigurierbar
- Internaufschaltung
- Parallelruf zu Ruftaster-Teilnehmeradresse 0
- Rufweiterleitung an eine weitere Innenstation
- Mithörsperrung
- Gerätekonfiguration über DIP-Schalter sperrbar
- Anschluss für Etagenruftaster
- Anschluss für integrierten Relaiskontakt 24 V/1 A
- Geräte-Konfiguration über Funktionstasten und DIP-Schalter
- 4 von 9 Sonderfunktionen konfigurierbar
- 4 Funktionstasten mit Sonderfunktionen belegbar



1702800



IP30

Passend zu	Best.Nr.	Seite
Optionales Zubehör		
TKA-UNI Tischkonsole	1301200	148
für HAT-402, BHT-200/280, BFT-200		

Farbe	VPE	PrGr	Preis	Best.Nr.
verkehrsweiß matt	1	E020	117,39 €/St	1702800



2301300

Tischkonsole für ELCOM.BFT/BVF-210/240

Farbe: Edelstahl/Glas polarweiß, Metall gebürstet
Länge Anschlusskabel: 3 m

- hochwertige Glas-/Edelstahl-Kombination
- Winkelkonstruktion mit Gummifüßen
- flexibles Anschlusskabel mit RJ45-Stecker
- Freistehend, Montage der Innenstation auf Befestigungsbolzen
- für Innenstationen Video: 2Draht-Video; Video-Abzweiger erforderlich 6Draht-Video: Videoverteiler BVV erforderlich

**Passend zu
Optionales Zubehör**

	Best.Nr.	Seite
BFT-210	17121...	146
BFT-240	17124...	146
BFT-510	17151...	72
BFT-540	17154...	72
BVF-210	18321...	237

Bezeichnung	VPE	PrGr	Preis	Best.Nr.
TKU-UNI Tischkonsole Universal Edel/Glas	1	E020	131,44 €/St	2301300



1901810

Rufrelais für ELCOM.BFT/BVF-210/240

Abmessungen (B x H x T): 28 x 70 x 15 mm
Betriebstemperatur: -20 ... 60 °C
Schließerkontakt Schaltspannung: max. 24 V
Schließerkontakt Schaltstrom: max. 1 A
Montageart: zum Einbau in Innenstation

- potenzialfreier Relais-Schaltkontakt
- Schalten durch Türrufsinalisierung
- Anschaltung zusätzlicher Signalgeräte
- Abschaltung bei aktiviertem Ruf tonabsteller
- Rufsignal-Schaltfunktion

**Passend zu
Optionales Zubehör**

	Best.Nr.	Seite
BFT-510	1715..	72
BFT-210	171210...	146

Bezeichnung	VPE	PrGr	Preis	Best.Nr.
RSR-210 Rufrelais für Innenstation Audio BFT-210/510 EB i2Audio/2DVideo	1	E020	38,79 €/St	1901810



1301200

Tischkonsole für ELCOM.HAT-402, BFT/BHT-200/280

Farbe: Edelstahl/Glas polarweiß, Metall gebürstet
Länge Anschlusskabel: 3 m

- hochwertige Glas-/Edelstahl-Kombination
- Winkelkonstruktion mit Gummifüßen
- flexibles Anschlusskabel mit RJ45-Stecker
- Freistehend, Montage der Innenstation auf Befestigungsbolzen
- 2Draht-Video: Video-Abzweiger erforderlich
- 6Draht-Video: Videoverteiler BVV erforderlich

**Passend zu
Optionales Zubehör**

	Best.Nr.	Seite
BHT-200	1702000	147
BHT-280	1702800	147
BFT-200	1712000	147

Bezeichnung	VPE	PrGr	Preis	Best.Nr.
TKA-UNI Tischk.HAT402 BHT-200/280 BFT200	1	E020	61,01 €/St	1301200

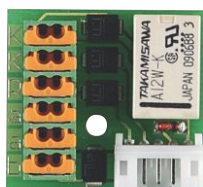

1901800

Rufrelais für ELCOM.BFT/BHT-200/280

Abmessungen (B x H x T): 28 x 26 x 14 mm
Betriebstemperatur: -20 ... 60 °C
Schließerkontakt Schaltspannung: 24 V
Schließerkontakt Schaltstrom: 1 A
Montageart: zum Einbau in Innenstation BHT/BFT-200

- potenzialfreier Relais-Schaltkontakt
- Schalten durch Türrufsinalisierung
- Anschaltung zusätzlicher Signalgeräte
- Abschaltung bei aktiviertem Ruf tonabsteller
- Rufsignal-Schaltfunktion

**Passend zu
Optionales Zubehör**

	Best.Nr.	Seite
BHT-200	1702000	147
BFT-200	1712000	147

Bezeichnung	VPE	PrGr	Preis	Best.Nr.
RSR-200 Rufrelais für Innenstation Audio BHT-/BFT-200 EB i2Audio	1	E020	35,26 €/St	1901800

System-Komponenten i2-BUS Audio

Funktionsschema i2 Audio System

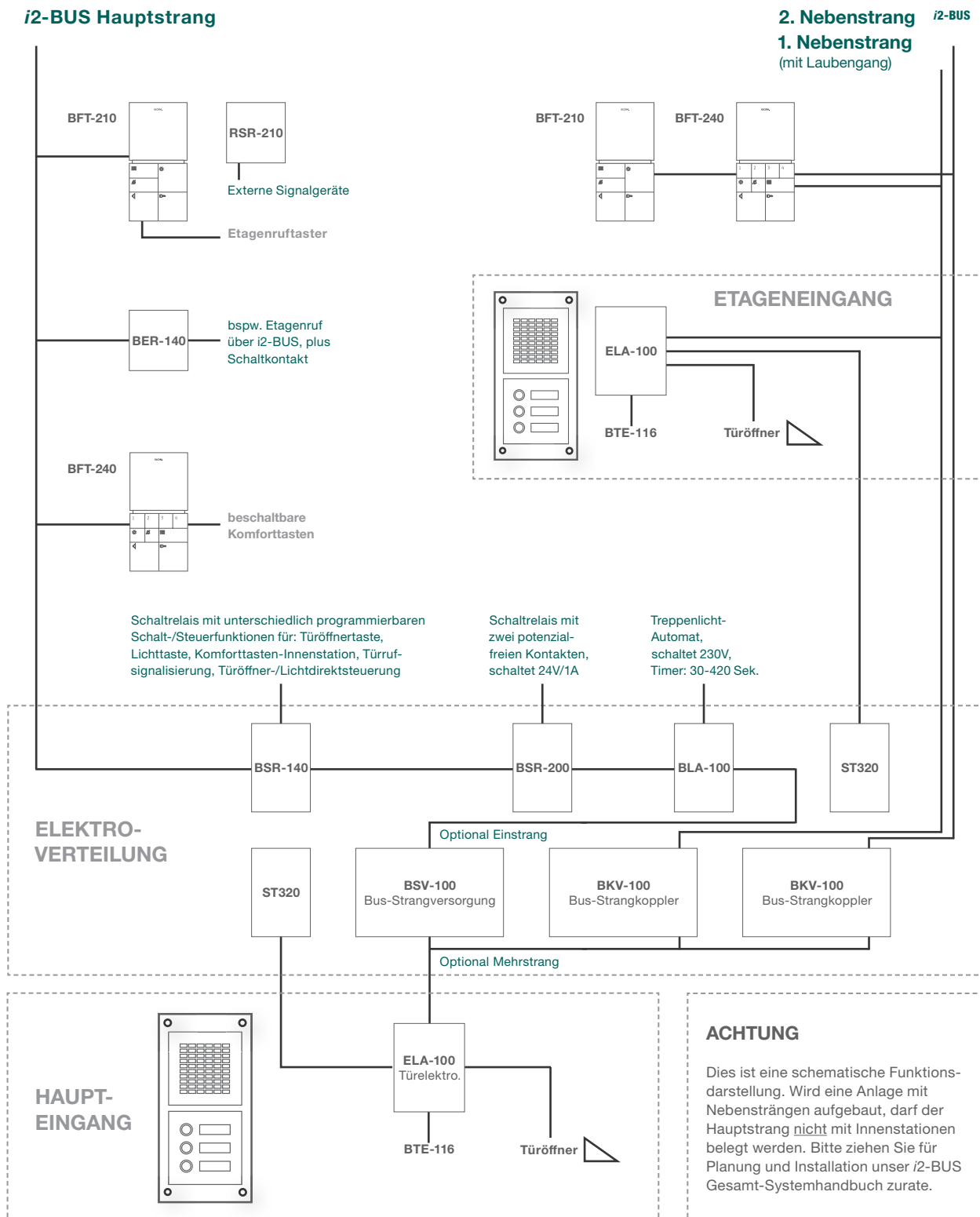

ELCOM.



RED011Y



IP20

Strangversorgung

Breite Reiheneinbaugerät (REG):	6 TE	- Zur Versorgung des 2Draht-Systems
Innenstationen je Strangversorgung:	max. 32	- Integrierter Audio-Auskoppler
Betriebstemperatur:	-5 ... 45 °C	- Überlast- und Überhitzungs-Schutz
Leistungsaufnahme:	≈ 4,1 W	- potenzialfreier Türöffner- und Licht-Schaltkontakt
Betriebsspannung:	230 V AC	- Zusatzspeisungs-Ausgang für Buskomponenten
Ausgangsspannung:	22 ... 26 V DC	- mit Potenzialausgleich-Anschluss
Schaltspannung Türöffnerkontakt:	max. 24 V	
Schaltstrom Türöffnerkontakt:	max. 2 A	
Türöffner Entriegelungszeit:	1 ... 10 s	
Leitungslänge zur Innenstation:	max. 150 m	
Leitungslänge zur Außenstation:	max. 100 m	
230 V Glüh- und Halogenlampen:	2300 W	
230 V LED-Lampen:	440 W	
Kompaktleuchtstofflampen mit EVG:	22 x 20 W	
Leuchtstofflampen unkompensiert:	1100 W	
Leuchtstofflampen mit EVG:	1000 W	
Leuchtstofflampen duo-Schaltung:	1000 W	
Schaltspannung Beleuchtung:	max. 230 V~	
Schaltstrom:	max. 16 A	
Kontakt Mindestlast Beleuchtung:	ca. 15 W	
Licht Einschaltzeit:	1 s ... 5 min	

Bezeichnung	VPE	PrGr	Preis	Best.Nr.
Bus Strangversorgung mit Relais REG	1	E100	173,40 €/St	RED011Y

:hager



ST320

Sicherheitstransformator

Breite Reiheneinbaugerät (REG):	2 TE	- Sicherheitstransformator mit PTC Sicherung
Betriebstemperatur:	10 bis 25 °C	
Leistungsaufnahme:	18 VA	
Bemessungsbetriebsspannung Ue:	230 V	
Ausgangsspannung:	12 V	
Anschlussquerschnitt bei flexiblem Leiter:	4mm ²	
Anschlussquerschnitt bei starrem Leiter:	6mm ²	
Leitungslänge zum Türöffner 0,5 A:	max. 100 m	
Leitungslänge zum Türöffner 1 A:	max. 50 m	

Bezeichnung	VPE	PrGr	Preis	Best.Nr.
Sicherheitstrafo 230V/12V 18VA 2PLE	1	H410	59,40 €/St	ST320

BSR-140 Schaltrelais 1-fach REG i2Audio

Breite Reiheneinbaugerät (REG):	2 TE	- Ansteuern durch Licht-, Türöffner- und Komforttasten der Innenstationen
Betriebsspannung über Bus:	22 ... 26 V DC	- Tasten eines Türöffners
Wechslerkontakt Schaltspannung:	max. 24 V	- Tasten zur Stromstossschalter oder Treppenhauslicht Zeitschalter Ansteuerung
Wechslerkontakt Schaltstrom:	max. 1 A	- potenzialfreier Tastereingang zur Übertragung eines Türöffner- oder Lichtbefehls über den Bus
Betriebstemperatur:	5 ... 40 °C	- Drehfix Codierschalter (Ein-Mann-Inbetriebnahme)
		- potenzialfreier Relais-Schaltkontakt (Wechsler)
		- Hinweistext:
		Verwendung in 2D System nur in Verbindung mit Audioauskoppler oder bei Anschluss an a/b Klemme der Strangversorgung.



1901150



Bezeichnung	VPE	PrGr	Preis	Best.Nr.
BSR-140 Schaltrelais 1fach mit Eingang REG i2Audio	1	E020	109,21 €/St	1901150

BER-140 Schaltrelais 1-fach UP i2Audio

Abmessungen (B x H x T):	42 x 51 x 16 mm	- Ansteuern durch Licht-, Türöffner- und Komforttasten der Innenstationen
Betriebsspannung über Bus:	22 ... 26 V DC	- Tasten eines Türöffners
Schließerkontakt Schaltspannung:	max. 24 V	- Tasten zur Stromstossschalter oder Treppenhauslicht Zeitschalter Ansteuerung
Schließerkontakt Schaltstrom:	max. 1 A	- Drehfix Codierschalter (Ein-Mann-Inbetriebnahme)
Montageart:	Unterputz	- potenzialfreier Tastereingang zur Übertragung eines Türöffner-, Licht- oder Etagenrufbefehls über den Bus
Betriebstemperatur:	5 ... 40 °C	- Drehfix Codierschalter (Ein-Mann-Inbetriebnahme)
		- potenzialfreier Relais-Schaltkontakt (Schließer)
		- Hinweistext:
		Verwendung in 2D System nur in Verbindung mit Audioauskoppler oder bei Anschluss an a/b Klemme der Strangversorgung.

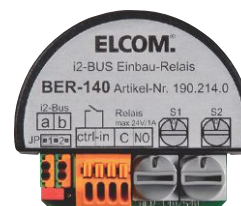

1902140



Bezeichnung	VPE	PrGr	Preis	Best.Nr.
BER-140 Schaltrelais 1fach mit Eingang UP i2Audio	1	E020	109,21 €/St	1902140

BSR-200 Schaltrelais 2-fach REG i2Audio

Breite Reiheneinbaugerät (REG):	3 TE	- Tasten eines Türöffners
Betriebsspannung über Bus:	22 ... 26 V DC	- Tasten zur Stromstossschalter oder Treppenhauslicht Zeitschalter Ansteuerung
Schließerkontakt Schaltspannung:	max. 24 V	- Ansteuern durch Licht-, Türöffner- und Komforttasten der Innenstationen
Schließerkontakt Schaltstrom:	max. 1 A	- Drehfix Codierschalter (Ein-Mann-Inbetriebnahme)
Betriebstemperatur:	5 ... 40 °C	- zwei potenzialfreie Relais-Schaltkontakte (Schließer)
		- Hinweistext:
		Verwendung in 2D System nur in Verbindung mit Audioauskoppler oder bei Anschluss an a/b Klemme der Strangversorgung.



1901130



Bezeichnung	VPE	PrGr	Preis	Best.Nr.
BSR-200 Schaltrelais 2fach REG i2Audio	1	E020	109,21 €/St	1901130



1901210



Strangkoppler

Breite Reiheneinbaugerät (REG):
Ausgangsspannung über Bus:
Leistungsaufnahme:
Betriebsspannung:
Betriebstemperatur:
Innenstationen je Strangkoppler:
Außenstationen je Strangkoppler:
Strangkoppler je Anlage:

9 TE
17 ... 22 V
max. 28 W
230 V AC
5 ... 40 °C
max. 32
max. 6
max. 8

- Versorgung des Nebenstrangs mit bis zu 32 Haustelefonen
- Eigener Sprechweg im Nebenstrang.
- Kopplung von Haupt- und Nebensträngen
- 1 Gesprächsweg im Strang
- gleichzeitige Gespräche in mehreren Strängen, wenn nicht belegt
- elektronische Überlastsicherung und -anzeige
- mit LEDs für Power, Fehleranzeige, Datenverkehr, Bus-Status

**Passend zu
Verpflichtendes Zubehör**

Bus Strangversorgung mit
Relais REG 230 V AC

Best.Nr. Seite

RED011Y 150

Bezeichnung	VPE	PrGr	Preis	Best.Nr.
BKV-100 Strangkoppler REG i2Audio	1	E020	188,95 €/St	1901210



1701520



NSG-200 Zusatz-Signalgerät AP i2Audio

Farbe:
Abmessungen (B x H x T):
Betriebsspannung über Bus:
Betriebstemperatur:

verkehrsweiß matt
129 x 129 x 33 mm
17 ... 22 V DC
5 ... 40 °C

- 16 Ruftonmelodien, davon 6 Gongtöne
- Tür-, Etagen- und Internruf Ruftonzuordnung
- Lautstärke für Ruftonmelodie stufenlos einstellbar
- Etagenruf-Weiterleitung
- für Wandaufputz-Montage
- Drehfix Codierschalter (Ein-Mann-Inbetriebnahme)
- Hinweistext:
Verwendung in 2D System nur in Verbindung mit Audioauskoppler oder bei Anschluss an a/b Klemme der Strangversorgung.

**Passend zu
Verpflichtendes Zubehör zur Auswahl**

Audio-Auskoppler 2Draht REG
Audio-Auskoppler UP 2Draht

Best.Nr. Seite

RED311Y 79
RED321Y 79

Bezeichnung	VPE	PrGr	Preis	Best.Nr.
NSG-200 Zusatz-Signalgerät AP i2Audio	1	E020	66,91 €/St	1701520



1901420

Telefongateway REG i2 Audio

Breite Reiheneinbaugerät (REG):
Montageart:
Betriebsspannung über Bus:
Betriebstemperatur:

6 TE
Reiheneinbau
17 ... 22 V DC
-20 ... 60 °C

- Anschaltung an analoger Telefonanlagen-Schnittstelle
- Rufvariante mit 2 möglichen Zielrufnummern je Teilnehmer
- bis zu 256 verschiedene Teilnehmer/Rufziele programmierbar
- konfigurierbare Rufdauer
- automatische Gesprächsabschaltung nach konfigurierter Zeit
- Parallelbetrieb mit bis zu 2 Innenstationen
- unterstützt i2BUS Tür-, Intern- oder Etagenrufe
- integrierte Sprachansagen zur Unterscheidung der Rufart
- Steuern von Gesprächsannahme und Gesprächsende
- Schalten von Türöffner und Licht (Treppenhauslicht-Zeitschalter)
- Schalten von bis zu 4 Schaltrelais
- Schalten von Tür- und Kameraumschaltung
- Direktwahl und Steuern von bis zu 8 Außenstationen und deren Türöffner
- Steuern der Schaltfunktionen per MFV-Nachwahl
- Steuercode für Türöffnung, Gesprächsannahme und Gesprächsende einstellbar

- Türfilter-Funktion für Zuordnung Interface zu bestimmter Tür
- 8 individuell konfigurierbare Sprachansagen zur Türunterscheidung
- individuell konfigurierbare Rufart-, Hinweis- und Systemansagen
- Rufvarianten 1, 2 oder Kettenruf einstellbar
- Rufvarianten-Umschaltung per Sprachmenü, Displayeingabe oder PC-Software
- Internrufe zu i2-Bus Innenstationen
- Mithörsperr
- Anrufe an Tür abweisen
- Aufruf des Sprachmenüs mit konfigurierbarer PIN-Abfrage einstellbar
- Ruf- und Sprechdauer individuell für jede Rufart einstellbar
- Geräte-Konfiguration und Datensicherung über MS Windows PC mit BTI-Term Software
- Geräte-Konfiguration über integriertes zweizeiliges Display mittels Microtaster
- Menüsprache in Englisch und Deutsch
- Verarbeitet Ansage-Soundfiles im WAV-Format bis 8 Sekunden Länge
- Hinweistext:
Verwendung in 2D System nur in Verbindung mit Audioauskoppler oder bei Anschluss an a/b Klemme der Strangversorgung.

Bezeichnung	VPE	PrGr	Preis	Best.Nr.
BTI-200 TK-Schnittstelle REG i2Audio	1	E020	326,29 €/St	1901420

Telekommunikations-Interface BTI-200

Anbindung an Telefonanlagen

Das BTI-200 Telekommunikations-Interface ermöglicht die Anbindung der i2-BUS Sprechanlage an den a/b-Port einer Telefonanlage. Damit wird die Sprechanlage zur Telefonie-Einheit und kann im Rahmen einer Telefonanlagen-Installation genutzt werden.

Das Gerät ist für bis zu 256 Teilnehmer ausgelegt. Pro Teilnehmer stehen dabei 2 Rufziele zur Verfügung. Diese können per Sprachmenü umgeschaltet oder als Kettenruf (Besetzt/Nichtmelden) definiert werden. Unterstützt werden Tür- und Etagenrufe (mit BER-140 oder paralleler Innenstation) sowie Internrufe zu normalen Innenstationen. Per DTMF-Nachwahl sind Türöffner, Lichtrelais und bis zu 4 Schaltrelais BSR-140 ansteuerbar. Während eines Gesprächs lassen sich bis zu 8 definierte Außenstationen anwählen und die jeweilige Tür öffnen. Weiterhin ist eine Kamera-Umschaltung vorgesehen.

Zur Identifizierung des Türrufs sind bis zu 8 individuelle Sprachansagen möglich. Das Gerät kann über eine PIN-Eingabe vor unberechtigtem Zugriff geschützt werden. Die Programmierung erfolgt über das integrierte Display und die Tastatur am Gerät oder komfortabel per PC-Software und USB-Anschluss. Das Gerät benötigt keine separate Stromversorgung und wird über den i2-BUS versorgt.

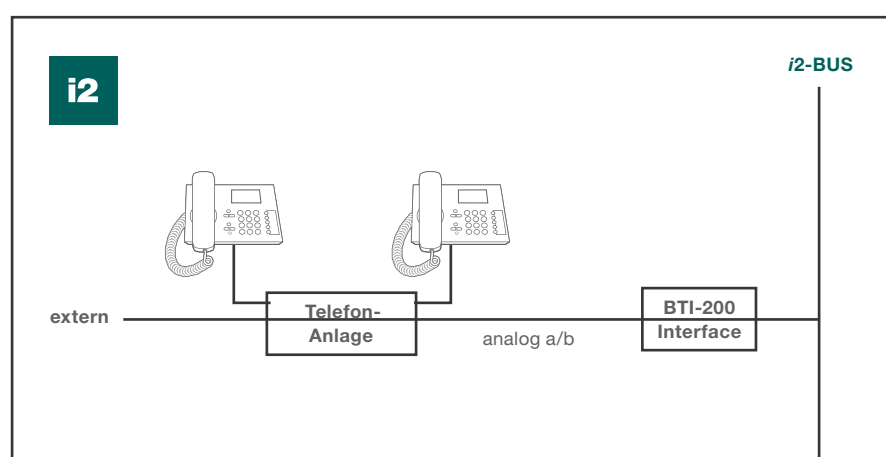

Steuer-Funktionen

- Türöffner betätigen, Licht einschalten
- Kamera umschalten, Gespräch beenden
- Anwahl von Außenstationen und Innenstationen

Prinzipbild:
Zur Übersichtlichkeit vereinfachte Darstellung.



1702120

**ELA-100 Türlautsprecher EB i2 Audio**

Abmessungen (B x H x T): 75 x 99 x 27 mm
 Türöffnerkontakt potenzialfrei: max. 24V/1A
 Montageart: Einbauinstallation

Passend zu **Best.Nr.** **Seite**
Verpflichtendes Zubehör zur Auswahl
 BTE-116 Taster-Expander bis 16 Teilnehmer 1703116 154

- Lautsprecher-Lautstärke einstellbar
- Mikrofon-Empfindlichkeit einstellbar
- Geräte-Einstellungen über Drehregler und DIP-Schalter
- Hinweistext:
Verwendung in 2D System nur in Verbindung mit Audioauskoppler oder bei Anschluss an a/b Klemme der Strangversorgung.

Bezeichnung	VPE	PrGr	Preis	Best.Nr.
ELA-100 Türlautsprecher EB i2Audio	1	E020	122,03 €/St	1702120

i2Audio

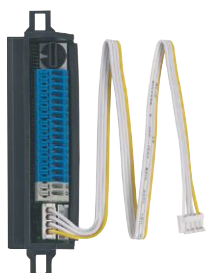

1703116

**Taster-Expander**

Abmessungen (B x H x T): 24 x 75 x 19 mm
 Länge Anschlusskabel: ≈ 30 cm
 Montageart: zum Einbau in Außenstation

- Drehfix Codierschalter Einstellung und Tasteranschluss ergibt die zu rufende Innenstations-Adresse
- bis zu 16 Ruftaster anschließbar
- serielle Verbindung zu Türlautsprecher/Kamera
- serielle Verbindung zu weiterem Tasterexpander
- steckbares Verbindungskabel, 300 mm lang (im Lieferumfang)
- bis zu 16 Tasterexpander kaskadierbar
- Drehfix Codierschalter (Ein-Mann-Inbetriebnahme)

Bezeichnung	VPE	PrGr	Preis	Best.Nr.
BTE-116 Taster-Expander bis 16 Teilnehmer EB	1	E020	39,92 €/St	1703116



1901100

**Lichtautomat REG**

Abmessungen (B x H x T): 52 x 93 x 68 mm
 Schließerkontakt Schaltspannung: 230 V AC
 Schließerkontakt Schaltstrom: max. 16 A
 Breite Reiheneinbaugerät (REG): 3 TE
 Betriebstemperatur: 5 ... 40 °C

Intelligenter Treppenhauslicht-Automat mit Busschnittstelle.

- Treppenhauslicht-Zeitschaltung
- Schalten durch Lichttaste bei Innenstationen und DTMF-Sequenz über TK-Interface
- Schalten durch potenzialfreien oder -behafteten (230 V) Tastereingang
- Einschalten der Beleuchtung jederzeit
- Lichtwarnung und Dauerlichtfunktion
- Einstellregler, Laufzeit von 30 bis 420 Sekunden
- 230 V Tastereingang
- potenzialfreier Tastereingang
- Drehfix Codierschalter (Ein-Mann-Inbetriebnahme)

Bezeichnung	VPE	PrGr	Preis	Best.Nr.
BLA-100 Lichtautomat REG i2Audio	1	E020	71,57 €/St	1901100

AKB - i2Audio-Kit, Hörer

Farbe der Audio-Innenstation: weiß
 Systemtechnologie: i2Audio
 Innenstation: verkehrsweiß matt

- 1 Audio-Innenstation BHT-200
- Türlautsprecher ELA-100
- Tastenexpander BTE-116
- Strangversorgung RED011Y
- ST320 Trafo 230V/12V~ 1,5 A REG

AKB Audio-Kit, i2-BUS
 lieferbar für 1 – 18 Teilnehmer.

Bezeichnung	Anzahl Innenstationen	VPE	PrGr	Preis	Best.Nr.
AKB-01 Audio Kit 1 Teilnehmer i2Audio	1	1	E020	388,55 €/St	1001901
AKB-02 Audio Kit 2 Teilnehmer i2Audio	2	1	E020	444,91 €/St	1001902
AKB-03 Audio Kit 3 Teilnehmer i2Audio	3	1	E020	500,04 €/St	1001903
AKB-04 Audio Kit 4 Teilnehmer i2Audio	4	1	E020	558,78 €/St	1001904
AKB-05 Audio Kit 5 Teilnehmer i2Audio	5	1	E020	617,42 €/St	1001905
AKB-06 Audio Kit 6 Teilnehmer i2Audio	6	1	E020	673,78 €/St	1001906
AKB-07 Audio Kit 7 Teilnehmer i2Audio	7	1	E020	732,41 €/St	1001907
AKB-08 Audio Kit 8 Teilnehmer i2Audio	8	1	E020	791,16 €/St	1001908
AKB-09 Audio Kit 9 Teilnehmer i2Audio	9	1	E020	847,53 €/St	1001909
AKB-10 Audio Kit 10 Teilnehmer i2Audio	10	1	E020	906,16 €/St	1001910
AKB-11 Audio Kit 11 Teilnehmer i2Audio	11	1	E020	964,91 €/St	1001911
AKB-12 Audio Kit 12 Teilnehmer i2Audio	12	1	E020	1.023,55 €/St	1001912
AKB-14 Audio Kit 14 Teilnehmer i2Audio	14	1	E020	1.137,40 €/St	1001914
AKB-15 Audio Kit 15 Teilnehmer i2Audio	15	1	E020	1.194,23 €/St	1001915
AKB-16 Audio Kit 16 Teilnehmer i2Audio	16	1	E020	1.252,07 €/St	1001916
AKB-18 Audio Kit 18 Teilnehmer i2Audio	18	1	E020	1.367,75 €/St	1001918



i2Audio

AUDIO-Kit i2/2Draht

Systemtechnologie: 2Draht
 Lieferumfang: 1702120 ELA-100 Türlautsprecher EB ;
 RED321Y AUDIO-Auskoppler UP ;
 1703116 BTE-116 Taster-Expander EB ;
 RED011Y Strangversorgung mit Relais REG ;
 RED021Y Trafo 230V/12V~ 1,5 A REG

AKG Basic-Kit Audio, i2-BUS
 Elektronikpaket für 1 – 16 Teilnehmer.

- 1702120 ELA-100 Türlautsprecher EB
- 1703116 BTE-116 Taster-Expander EB
- RED011Y Strangversorgung mit Relais REG
- ST320, Sicherheitstrafo 230V/12V 18VA 2PLE

Bezeichnung	VPE	PrGr	Preis	Best.Nr.
Audio Kit Basic	1	E100	363,38 €/St ★	REK001Y
Audio Kit Basic 2Draht	1	E100	396,46 €/St	REK009Y



AKF - i2Audio-Kit, Freisprechen

Systemtechnologie: i2Audio
 Farbe des Haustelefons: verkehrsweiß

- 1 Audio-Innenstation BFT-200
- Türlautsprecher ELA-100
- Tastenexpander BTE-116
- Strangversorgung RED011Y
- ST320 Trafo 230V/12V~ 1,5 A REG

AKF Audio-Kit, i2-BUS
 lieferbar für 1 – 18 Teilnehmer.

Bezeichnung	Anzahl Innenstationen	VPE	PrGr	Preis	Best.Nr.
AKF-01 Audio Kit 1 Teilnehmer i2Audio	1	1	E020	388,55 €/St	1001801
AKF-02 Audio Kit 2 Teilnehmer i2Audio	2	1	E020	444,91 €/St	1001802
AKF-03 Audio Kit 3 Teilnehmer i2Audio	3	1	E020	500,04 €/St	1001803
AKF-04 Audio Kit 4 Teilnehmer i2Audio	4	1	E020	558,78 €/St	1001804
AKF-05 Audio Kit 5 Teilnehmer i2Audio	5	1	E020	617,42 €/St	1001805
AKF-06 Audio Kit 6 Teilnehmer i2Audio	6	1	E020	673,78 €/St	1001806
AKF-07 Audio Kit 7 Teilnehmer i2Audio	7	1	E020	732,41 €/St	1001807
AKF-08 Audio Kit 8 Teilnehmer i2Audio	8	1	E020	791,16 €/St	1001808
AKF-09 Audio Kit 9 Teilnehmer i2Audio	9	1	E020	847,53 €/St	1001809
AKF-10 Audio Kit 10 Teilnehmer i2Audio	10	1	E020	906,16 €/St	1001810
AKF-11 Audio Kit 11 Teilnehmer i2Audio	11	1	E020	964,91 €/St	1001811
AKF-12 Audio Kit 12 Teilnehmer i2Audio	12	1	E020	1.023,55 €/St	1001812
AKF-14 Audio Kit 14 Teilnehmer i2Audio	14	1	E020	1.137,40 €/St	1001814
AKF-15 Audio Kit 15 Teilnehmer i2Audio	15	1	E020	1.194,23 €/St	1001815
AKF-16 Audio Kit 16 Teilnehmer i2Audio	16	1	E020	1.252,07 €/St	1001816
AKF-18 Audio Kit 18 Teilnehmer i2Audio	18	1	E020	1.367,75 €/St	1001818





5101180

ELCOM.ESTA Außenstationen UP Zentra Edelstahl - Audio

Farbe:	Edelstahl, Metall gebürstet	- Ruftaster Zentra, rückseitig verschraubt
Montageart:	für senkrechte Montage	- Mikrotaster mit taktile Rückmeldung
Materialstärke Edelstahl:	2 mm	- Ruftaster 1-reihig angeordnet
Für Beschriftungsband:	12 mm	- Gehäuse UP aus Edelstahl mit Mauerankern und ausstellbaren Auflageblechen
Betriebsspannung LED:	12 V AC	- Lautsprecheröffnungen waagrecht, gestanzt
Tastspannung:	max. 24 V	- Halterung für Türlautsprecher mit Durchstoßschutz
Taststrom:	max. 1 A	- Namensschildwechsel von vorne mit AVZ-SRN Namensschild-Schlüssel
Abmessungen Namensschild (B x H):	70 x 15 mm	- langlebige, homogene weiße LED Namensschild-Hinterleuchtung
Material Ruftaster:	Ruftaster Edelstahl	- Demontageschutz durch Schrauben Spezial ZY
		- flächenbündige Namensschilder
		- Leitungseinführungen seitlich und rückseitig
		- mit vormontierter ELA Türlautsprecher Rasthalterung für eine werkzeuglose Schnellmontage
		- Türlautsprecher ist nicht im Lieferumfang enthalten

Passend zu	Best.Nr.	Seite
Verpflichtendes Zubehör		
ELA-100 Türlautsprecher EB i2Audio	1702120	154
BTE-116 Taster-Expander bis 16 Teilnehmer EB 1703116	1703116	154

Bezeichnung	Anzahl der Klingeltasten	Abmessungen Frontplatte (B x H x T)	Abmessungen UP-Gehäuse (B x H x T)	VPE	PrGr	Preis	Best.Nr.
TVM-1/1	1	150 x 255 x 2 mm	130 x 235 x 55 mm	1	E020	276,79 €/St	5101180
TVM-2/1	2	150 x 255 x 2 mm	130 x 235 x 55 mm	1	E020	298,41 €/St	5102180
TVM-3/1	3	150 x 315 x 2 mm	130 x 295 x 55 mm	1	E020	324,93 €/St	5103180
TVM-4/1	4	150 x 315 x 2 mm	130 x 295 x 55 mm	1	E020	346,55 €/St	5104180
TVM-5/1	5	150 x 375 x 2 mm	130 x 355 x 55 mm	1	E020	370,61 €/St	5105180
TVM-6/1	6	150 x 375 x 2 mm	130 x 355 x 55 mm	1	E020	393,41 €/St	5106180
TVM-7/1	7	150 x 435 x 2 mm	130 x 415 x 55 mm	1	E020	418,75 €/St	5107180
TVM-8/1	8	150 x 435 x 2 mm	130 x 415 x 55 mm	1	E020	436,74 €/St	5108180
TVM-9/1	9	150 x 495 x 2 mm	130 x 475 x 55 mm	1	E020	465,61 €/St	5109180
TVM-10/1	10	150 x 495 x 2 mm	130 x 475 x 55 mm	1	E020	484,88 €/St	5110180
TVM-11/1	11	150 x 555 x 2 mm	130 x 535 x 55 mm	1	E020	511,41 €/St	5111180
TVM-12/1	12	150 x 555 x 2 mm	130 x 535 x 55 mm	1	E020	530,58 €/St	5112180
TVM-4/2	4	230 x 265 x 2 mm	210 x 245 x 55 mm	1	E020	360,92 €/St	5104181
TVM-6/2	6	230 x 265 x 2 mm	210 x 245 x 55 mm	1	E020	410,23 €/St	5106181
TVM-8/2	8	230 x 325 x 2 mm	210 x 305 x 55 mm	1	E020	458,37 €/St	5108181
TVM-10/2	10	230 x 325 x 2 mm	210 x 305 x 55 mm	1	E020	505,33 €/St	5110181
TVM-12/2	12	230 x 385 x 2 mm	210 x 365 x 55 mm	1	E020	557,09 €/St	5112181
TVM-14/2	14	230 x 385 x 2 mm	210 x 365 x 55 mm	1	E020	602,78 €/St	5114181
TVM-16/2	16	230 x 445 x 2 mm	210 x 425 x 55 mm	1	E020	652,19 €/St	5116181
TVM-18/2	18	230 x 445 x 2 mm	210 x 425 x 55 mm	1	E020	697,88 €/St	5118181
TVM-9/3	9	335 x 295 x 2 mm	315 x 275 x 55 mm	1	E020	488,51 €/St	5109182
TVM-12/3	12	335 x 295 x 2 mm	315 x 275 x 55 mm	1	E020	560,71 €/St	5112182
TVM-15/3	15	335 x 355 x 2 mm	315 x 335 x 55 mm	1	E020	633,98 €/St	5115182
TVM-18/3	18	335 x 355 x 2 mm	315 x 335 x 55 mm	1	E020	703,84 €/St	5118182

i2Audio

ELCOM.ETA Außenstationen UP Kontur Edelstahl - Audio

Farbe:	Edelstahl, Metall gebürstet	- langlebige, homogene weiße LED Namensschild-Hinterleuchtung
Materialstärke Edelstahl:	2 mm	- Demontageschutz durch Schrauben Spezial ZY
Putzausgleich:	12 mm	- flächenbündige Namensschilder
Betriebsspannung LED:	12 V AC	- Leitungseinführungen seitlich und rückseitig
Materialstärke Frontseite:	2 mm	- mit Sicherungsseil, Schlüssel Spezial ZY, AVZ-SRN
Für Beschriftungsband:	12 mm	Namensschild-Schlüssel und Lichteinlage
Tastspannung:	max. 24 V	- mit vormontierter ELA Türlautsprecher Rasthalterung für eine werkzeuglose Schnellmontage
Taststrom:	max. 1 A	
Abmessungen Namensschild (B x H):	60 x 15 mm	
Material Ruftaster:	Ruftaster Edelstahl	

- Ruftaster rund, rückseitig mit Mutter verschraubt
- Ruftaster 1-reihig angeordnet
- Gehäuse UP aus Edelstahl mit Mauerankern
und ausstellbaren Auflageblechen
- Lautsprecheröffnungen senkrecht, gestanz
- Halterung für Türlautsprecher mit Durchstoßschutz
- Namensschildwechsel von vorne mit AVZ-SRN
Namensschild-Schlüssel

Passend zu	Best.Nr.	Seite
Verpflichtendes Zubehör		
ELA-100 Türlautsprecher EB i2Audio	1702120	154
BTE-116 Taster-Expander bis 16 Teilnehmer EB	1703116	154
Verpflichtendes Zubehör zur Auswahl		
Türelektronik	1204..	205



1101180

Bezeichnung	Anzahl der Klingeltasten	Abmessungen Frontplatte (B x H x T)	Abmessungen UP-Gehäuse (B x H x T)	VPE	PrGr	Preis	Best.Nr.
TVG-1/1	1	150 x 255 x 2 mm	130 x 235 x 55 mm	1	E020	289,89 €/St	1101180
TVG-2/1	2	150 x 255 x 2 mm	130 x 235 x 55 mm	1	E020	313,95 €/St	1102180
TVG-3/1	3	150 x 315 x 2 mm	130 x 295 x 55 mm	1	E020	340,47 €/St	1103180
TVG-4/1	4	150 x 315 x 2 mm	130 x 295 x 55 mm	1	E020	362,09 €/St	1104180
TVG-5/1	5	150 x 375 x 2 mm	130 x 355 x 55 mm	1	E020	388,61 €/St	1105180
TVG-6/1	6	150 x 375 x 2 mm	130 x 355 x 55 mm	1	E020	413,85 €/St	1106180
TVG-7/1	7	150 x 435 x 2 mm	130 x 415 x 55 mm	1	E020	436,74 €/St	1107180
TVG-8/1	8	150 x 435 x 2 mm	130 x 415 x 55 mm	1	E020	459,64 €/St	1108180
TVG-9/1	9	150 x 495 x 2 mm	130 x 475 x 55 mm	1	E020	486,05 €/St	1109180
TVG-10/1	10	150 x 495 x 2 mm	130 x 475 x 55 mm	1	E020	507,78 €/St	1110180
TVG-11/1	11	150 x 555 x 2 mm	130 x 535 x 55 mm	1	E020	536,64 €/St	1111180
TVG-12/1	12	150 x 555 x 2 mm	130 x 535 x 55 mm	1	E020	558,27 €/St	1112180
TVG-4/2	4	230 x 265 x 2 mm	210 x 245 x 55 mm	1	E020	378,92 €/St	1104181
TVG-6/2	6	230 x 265 x 2 mm	210 x 245 x 55 mm	1	E020	428,34 €/St	1106181
TVG-8/2	8	230 x 325 x 2 mm	210 x 305 x 55 mm	1	E020	478,81 €/St	1108181
TVG-10/2	10	230 x 325 x 2 mm	210 x 305 x 55 mm	1	E020	528,23 €/St	1110181
TVG-12/2	12	230 x 385 x 2 mm	210 x 365 x 55 mm	1	E020	582,33 €/St	1112181
TVG-14/2	14	230 x 385 x 2 mm	210 x 365 x 55 mm	1	E020	631,64 €/St	1114181
TVG-16/2	16	230 x 445 x 2 mm	210 x 425 x 55 mm	1	E020	683,39 €/St	1116181
TVG-18/2	18	230 x 445 x 2 mm	210 x 425 x 55 mm	1	E020	730,25 €/St	1118181
TVG-9/3	9	335 x 295 x 2 mm	315 x 275 x 55 mm	1	E020	511,41 €/St	1109182
TVG-12/3	12	335 x 295 x 2 mm	315 x 275 x 55 mm	1	E020	585,84 €/St	1112182
TVG-15/3	15	335 x 355 x 2 mm	315 x 335 x 55 mm	1	E020	661,78 €/St	1115182
TVG-18/3	18	335 x 355 x 2 mm	315 x 335 x 55 mm	1	E020	737,61 €/St	1118182

i2Audio



1104890

ELCOM.ESTA Außenstationen UP Kontur PVD-Messing - Audio

Farbe: PVD-messing glänzend, Metall beschichtet
 Montageart: für senkrechte Montage
 Materialstärke Edelstahl: 2 mm
 Für Beschriftungsband: 12 mm
 Betriebsspannung LED: 12 V AC
 Tastspannung: max. 24 V
 Taststrom: max. 1 A
 Abmessungen Namensschild (B x H): 60 x 15 mm
 Material Rufaster: Rufaster Edelstahl mit PVD-Beschichtung

- Rufaster rund, rückseitig mit Mutter verschraubt
- Rufaster 1-reihig angeordnet
- Gehäuse UP aus Edelstahl mit Mauerankern und ausstellbaren Auflageblechen
- Lautsprecheröffnungen senkrecht, gestanzt
- Halterung für Türlautsprecher mit Durchstoßschutz
- Namensschildwechsel von vorne mit AVZ-SRN Namensschild-Schlüssel
- langlebige, homogene weiße LED Namensschild-Hinterleuchtung
- Demontageschutz durch Schrauben Spezial ZY
- flächenbündige Namensschilder
- Leitungseinführungen seitlich und rückseitig
- mit vormontierter ELA Türlautsprecher Rasthalterung für eine werkzeuglose Schnellmontage
- Türlautsprecher ist nicht im Lieferumfang enthalten

Passend zu	Best.Nr.	Seite
Verpflichtendes Zubehör		
ELA-100 Türlautsprecher EB i2Audio	1702120	154
BTE-116 Taster-Expander bis 16 Teilnehmer EB 1703116		154

Bezeichnung	Anzahl der Klingeltasten	Abmessungen Frontplatte (B x H x T)	Abmessungen UP-Gehäuse (B x H x T)	VPE	PrGr	Preis	Best.Nr.
TMG-1/1	1	150 x 255 x 2 mm	130 x 235 x 55 mm	1	E020	346,55 €/St	1101890
TMG-2/1	2	150 x 255 x 2 mm	130 x 235 x 55 mm	1	E020	383,82 €/St	1102890
TMG-3/1	3	150 x 315 x 2 mm	130 x 295 x 55 mm	1	E020	425,89 €/St	1103890
TMG-4/1	4	150 x 315 x 2 mm	130 x 295 x 55 mm	1	E020	460,82 €/St	1104890
TMG-5/1	5	150 x 375 x 2 mm	130 x 355 x 55 mm	1	E020	501,71 €/St	1105890
TMG-6/1	6	150 x 375 x 2 mm	130 x 355 x 55 mm	1	E020	539,10 €/St	1106890
TMG-7/1	7	150 x 435 x 2 mm	130 x 415 x 55 mm	1	E020	579,99 €/St	1107890
TMG-8/1	8	150 x 435 x 2 mm	130 x 415 x 55 mm	1	E020	613,64 €/St	1108890
TMG-9/1	9	150 x 495 x 2 mm	130 x 475 x 55 mm	1	E020	653,26 €/St	1109890
TMG-10/1	10	150 x 495 x 2 mm	130 x 475 x 55 mm	1	E020	703,84 €/St	1110890
TMG-11/1	11	150 x 555 x 2 mm	130 x 535 x 55 mm	1	E020	733,98 €/St	1111890
TMG-12/1	12	150 x 555 x 2 mm	130 x 535 x 55 mm	1	E020	771,15 €/St	1112890
TMG-4/2	4	230 x 265 x 2 mm	210 x 245 x 55 mm	1	E020	481,26 €/St	1104891
TMG-6/2	6	230 x 265 x 2 mm	210 x 245 x 55 mm	1	E020	559,54 €/St	1106891
TMG-8/2	8	230 x 325 x 2 mm	210 x 305 x 55 mm	1	E020	638,88 €/St	1108891
TMG-10/2	10	230 x 325 x 2 mm	210 x 305 x 55 mm	1	E020	715,88 €/St	1110891
TMG-12/2	12	230 x 385 x 2 mm	210 x 365 x 55 mm	1	E020	796,50 €/St	1112891
TMG-14/2	14	230 x 385 x 2 mm	210 x 365 x 55 mm	1	E020	874,66 €/St	1114891
TMG-16/2	16	230 x 445 x 2 mm	210 x 425 x 55 mm	1	E020	952,84 €/St	1116891
TMG-18/2	18	230 x 445 x 2 mm	210 x 425 x 55 mm	1	E020	1.029,94 €/St	1118891
TMG-9/3	9	335 x 295 x 2 mm	315 x 275 x 55 mm	1	E020	688,19 €/St	1109892
TMG-12/3	12	335 x 295 x 2 mm	315 x 275 x 55 mm	1	E020	802,46 €/St	1112892
TMG-15/3	15	335 x 355 x 2 mm	315 x 335 x 55 mm	1	E020	925,25 €/St	1115892
TMG-18/3	18	335 x 355 x 2 mm	315 x 335 x 55 mm	1	E020	1.037,18 €/St	1118892

i2Audio

ELCOM.ETA Briefkasten-Anlagen Unterputz EUT

Farbe:	Edelstahl, Metall gebürstet
Montageart:	mit ausstellbaren Mauerankern
Für Beschriftungsband:	12 mm
Betriebsspannung LED:	12 V AC
Abmessungen Namensschild (B x H):	60 x 15 mm
Abmessungen Namensschild-Einlage (B x H):	50 x 12 mm
Material Rufaster:	Rufaster Edelstahl

- Rufaster rund, rückseitig mit Mutter verschraubt
- angefaster Anputzrahmen 30 mm umlaufend
- Lautsprecheröffnungen waagrecht, gestanzt
- Halterung für Türlautsprecher mit Durchstoßschutz
- Namensschildwechsel von vorne mit AVZ-SRN Namensschild-Schlüssel
- Sprechfachtür frontseitig, Anschlag rechts
- mit Installationskasten-Sicherheitsschloss Typ 2, gleich-schließend
- Briefkastentür frontseitig, Anschlag rechts
- Briefkastenklappe flächenbündig mit Dichtung, achsgedämpft
- Briefkasten-Sicherheitsschloss Typ 2 mit 2 Schlüsseln, ungleiche Schließungen
- langlebige, homogene weiße Klingel LED Namensschild-Hinterleuchtung
- flächenbündige Namensschilder
- Edelstahl UP-Gehäuse mit Leitungseinführungen seitlich und rückseitig
- mit vormontierter ELA Türlautsprecher Rasthalterung für eine werkzeuglose Schnellmontage
- Türlautsprecher ist nicht im Lieferumfang enthalten



3222111

Passend zu	Best.Nr.	Seite
Verpflichtendes Zubehör		
ELA-100 Türlautsprecher EB i2Audio	1702120	154
BTE-116 Taster-Expander bis 16 Teilnehmer EB 1703116	1703116	154

Bezeichnung	Anzahl der Klingeltasten	Anzahl der Briefkästen	Abmessungen (B x H x T)	VPE	PrGr	Preis	Best.Nr.
EUT-1/1	1	1	435 x 515 x 110 mm	1	E020	950,60 €/St	3222111
EUT-2/2	2	2	810 x 515 x 110 mm	1	E020	1.586,81 €/St	3222122

ELCOM.ETA Mauerdurchwurf Briefkasten-Anlagen Edelstahl EMT

Farbe:	Edelstahl, Metall gebürstet
Montageart:	Befestigung auf Mauerdurchwurfkasten mit Sprechfach
Für Beschriftungsband:	12 mm
Putzausgleich:	12 mm
Betriebsspannung LED:	12 V AC
Abmessungen Namensschild (B x H):	60 x 15 mm
Abmessungen Namensschild-Einlage (B x H):	50 x 12 mm
Material Rufaster:	Rufaster Edelstahl
Materialstärke Frontseite:	2 mm

- Rufaster rund, rückseitig mit Mutter verschraubt
- Lautsprecheröffnungen waagrecht, gestanzt
- Halterung für Türlautsprecher mit Durchstoßschutz
- Namensschildwechsel von vorne mit AVZ-SRN Namensschild-Schlüssel
- Briefkastenfrontplatte
- Demontageschutz über Sicherungsschrauben
- Briefkastenklappe flächenbündig mit Dichtung, achsgedämpft
- langlebige, homogene weiße Klingel LED Namensschild-Hinterleuchtung
- flächenbündige Namensschilder
- mit vormontierter ELA Türlautsprecher Rasthalterung für eine werkzeuglose Schnellmontage
- Türlautsprecher ist nicht im Lieferumfang enthalten



3242101

Passend zu	Best.Nr.	Seite
Verpflichtendes Zubehör		
ELA-100 Türlautsprecher EB i2Audio	1702120	154
BTE-116 Taster-Expander bis 16 Teilnehmer EB 1703116	1703116	154

Bezeichnung	Anzahl der Klingeltasten	Anzahl der Briefkästen	Abmessungen (B x H x T)	VPE	PrGr	Preis	Best.Nr.
EMT-1/1	1	1	360 x 310 x 52 mm	1	E020	332,17 €/St	3242101
EMT-2/2	2	2	360 x 435 x 52 mm	1	E020	477,64 €/St	3242102

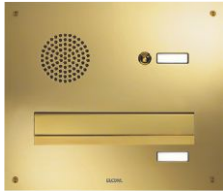

3253101

ELCOM.ESTA Mauerdurchwurf Briefkasten-Anlagen PVD-Messing AMT

- Farbe: PVD-messing glänzend, Metall beschichtet
 Montageart: Befestigung auf Mauerdurchwurfkasten mit Sprechfach
- Für Beschriftungsband: 12 mm
 Putzausgleich: 12 mm
 Betriebsspannung LED: 12 V AC
- Abmessungen Namensschild (B x H): 60 x 15 mm
 Abmessungen Namensschild-Einlage (B x H): 50 x 12 mm
 Material Rufaster: Rufaster Edelstahl mit PVD-Beschichtung
 Materialstärke Frontseite: 2 mm
- Rufaster rund, rückseitig mit Mutter verschraubt
 - Lautsprecheröffnungen waagrecht, gestanz
 - Halterung für Türlautsprecher mit Durchstoßschutz
 - Namensschildwechsel von vorne mit AVZ-SRN Namensschild-Schlüssel
 - Briefkastenfrontplatte
 - Demontageschutz über Sicherungsschrauben
 - Briefkastenklappe flächenbündig mit Dichtung, achsgedämpft
 - langlebige, homogene weiße Klingel LED
 - Namensschild-Hinterleuchtung
 - flächenbündige Namensschilder
 - mit vormontierter ELA Tür Lautsprecher Rasthalterung für eine werkzeuglose Schnellmontage
 - Tür Lautsprecher ist nicht im Lieferumfang enthalten

Passend zu	Best.Nr.	Seite
Verpflichtendes Zubehör		
ELA-100 Tür Lautsprecher EB i2Audio	1702120	154
BTE-116 Taster-Expander bis 16 Teilnehmer EB	1703116	154

Bezeichnung	Anzahl der Klingeltasten	Anzahl der Briefkästen	Abmessungen (B x H x T)	VPE	PrGr	Preis	Best.Nr.
AMT-1/1	1	1	360 x 310 x 52 mm	1	E020	641,33 €/St	3253101
AMT-2/2	2	2	360 x 435 x 52 mm	1	E020	914,39 €/St	3253102

i2Audio



3201910

ELCOM.ESTA Mauerdurchwurfkästen BDT

- Farbe: silber, Metall verzinkt
 Montageart: seitlich angebrachte Schienen zur Frontplatten Befestigung
- Entnahmetür rückseitig mit Namensschild, Anschlag rechts
 - Entnahmetür weißaluminium (ähnlich RAL 9006) beschichtet
 - Entnahmetür mit Sicherheitsschloss BKS-110 und 2 Schlüsseln
 - für AMT und EMT Fronten
 - BDT-x/x-k Tiefe von 260... 380 mm ausziehbar
 - BDT-x/x-L Tiefe von 380 ... 500 mm ausziehbar
 - Leitungseinführungen rückseitig

Bezeichnung	Anzahl der Briefkästen	Abmessungen (B x H x T)	VPE	PrGr	Preis	Best.Nr.
BDT-1/1-K	1	340 x 290 x 260 - 380 mm	1	E020	208,90 €/St	3201910
BDT-2/1-K	2	340 x 415 x 260 - 380 mm	1	E020	311,08 €/St	3201920
BDT-1/1-L	1	340 x 290 x 380 - 500 mm	1	E020	223,08 €/St	3201911
BDT-2/1-L	2	340 x 415 x 380 - 500 mm	1	E020	332,18 €/St	3201921

ELCOM.ETA Stand Briefkasten-Anlagen EST

Farbe: Edelstahl, Metall gebürstet
 Abmessungen Fußplatte (D x H): 200 x 10 mm
 Für Beschriftungsband: 12 mm
 Betriebsspannung LED: 12 V AC
 Abmessungen Namensschild (B x H): 60 x 15 mm
 Abmessungen Namensschild-Einlage (B x H): 50 x 12 mm
 Material Ruftaster: Ruftaster Edelstahl

- Ruftaster 1-reihig angeordnet
- Ruftaster rund, rückseitig mit Mutter verschraubt
- Tropfkante als Regenschutz
- Lautsprecheröffnungen waagrecht, gestanzt
- Halterung für Türlautsprecher mit Durchstoßschutz
- Namensschildwechsel von vorne mit AVZ-SRN Namensschild-Schlüssel
- Sprechfachtür frontseitig, Anschlag rechts
- mit Installationskasten-Sicherheitschloss Typ 2, gleich-schließend

- Briefkastentür frontseitig, Anschlag rechts
- Briefkastenklappe flächenbündig mit Dichtung
- Befestigung an 60 mm Edelstahl-Standrohr mit Fußplatte, rückseitig
- langlebige, homogene weiße Klingel
- LED Namensschild-Hinterleuchtung
- flächenbündige Namensschilder
- Leitungseinführungen durch Standrohr
- Edelstahlstandrohr (Ø 60 mm) mit anschraubbarer Fußplatte und Befestigungsmaterial
- mit vormontierter ELA Türlautsprecher Rasthalterung für eine werkzeuglose Schnellmontage
- Türlautsprecher ist nicht im Lieferumfang enthalten

Passend zu	Best.Nr.	Seite
Verpflichtendes Zubehör		
ELA-100 Türlautsprecher EB i2Audio	1702120	154
BTE-116 Taster-Expander bis 16 Teilnehmer EB 1703116	1703116	154

Bezeichnung	Anzahl der Briefkästen	Abmessungen Briefkasten (B x H x T)	Abmessungen Standanlage Audio (B x H x T)	VPE	PrGr	Preis	Best.Nr.
EST-1/1	1	380 x 460 x 110 mm	380 x 1510 x 190 mm	1	E020	1.553,06 €/St	3202111
EST-2/2	2	380 x 460 x 110 mm	915 x 1510 x 110 mm	1	E020	2.338,90 €/St	3202122



3202111

i2Audio

ELCOM.ETA Zaun Briefkasten-Anlagen EZT

Farbe: Edelstahl, Metall gebürstet
 Montageart: Befestigungsbolzen oder -löcher nach Vorgabe, Zaunmontage
 Abmessungen Installationskasten (B x H x T): 375 x 135 x 110 mm
 Für Beschriftungsband: 12 mm
 Betriebsspannung LED: 12 V AC
 Abmessungen Namensschild (B x H): 60 x 15 mm
 Abmessungen Namensschild-Einlage (B x H): 50 x 12 mm
 Material Ruftaster: Ruftaster Edelstahl
 Materialstärke Frontseite: 2 mm

- Ruftaster 1-reihig angeordnet
- Ruftaster rund, rückseitig mit Mutter verschraubt
- angefasster Anputzrahmen 30 mm umlaufend
- Lautsprecheröffnungen waagrecht, gestanzt
- Halterung für Türlautsprecher mit Durchstoßschutz
- Namensschildwechsel von vorne mit AVZ-SRN Namensschild-Schlüssel
- Sprechfachtür rückseitig, Anschlag rechts

- mit Installationskasten-Sicherheitschloss Typ 2, gleich-schließend
- Briefkastenklappe flächenbündig mit Dichtung, achsgeädämpft
- Briefkastentür rückseitig, Anschlag rechts
- Briefkasten-Sicherheitschloss Typ 2 mit 2 Schlüsseln, ungleiche Schließungen
- langlebige, homogene weiße Klingel
- LED Namensschild-Hinterleuchtung
- flächenbündige Namensschilder
- Leitungseinführungen unterseitig
- mit vormontierter ELA Türlautsprecher Rasthalterung für eine werkzeuglose Schnellmontage
- Türlautsprecher ist nicht im Lieferumfang enthalten

Passend zu	Best.Nr.	Seite
Verpflichtendes Zubehör zur Auswahl		
ELA-100 Türlautsprecher EB i2Audio	1702120	154
BTE-116 Taster-Expander bis 16 Teilnehmer EB 1703116	1703116	154

Bezeichnung	Anzahl der Klingeltasten	Anzahl der Briefkästen	Abmessungen (B x H x T)	VPE	PrGr	Preis	Best.Nr.
EZT-1/1	1	1	435 x 515 x 112 mm	1	E020	1.152,63 €/St	3262111
EZT-2/2	2	2	810 x 515 x 112 mm	1	E020	2.007,59 €/St	3262122



3262122



5301510

ELCOM.STABILA Außenstationen UP Zentra Aluminium - Audio

- | | | |
|---|-------------------------------|--|
| Farbe: | Alu, Aluminium eloxiert | - Metall, Aluminium eloxiert |
| Montageart: | für senkrechte Montage | - Ruftaster 1-reihig angeordnet |
| Abmessungen Namensschild-Einlage (B x H x T): | 60 x 12 x 0,5 mm | - Ruftaster Zentra, rückseitig verrastet |
| Material Ruftaster: | Ruftaster Aluminium/Edelstahl | - Mikrotaster mit taktiler Rückmeldung |
| Materialstärke Frontseite: | 3 mm | - Gehäuse UP aus Edelstahl mit Mauerankern und ausstellbaren Auflageblechen |
| Für Beschriftungsband: | 12 mm | - Lamellenprofil, waagrecht |
| Betriebsspannung LED: | 12 V AC | - Halterung für Türlautsprecher mit Durchstoßschutz |
| Tastspannung: | max. 24 V | - langlebige, homogene weiße LED Namensschild-Hinterleuchtung |
| Taststrom: | max. 1 A | - Demontageschutz durch Schrauben Spezial ZY |
| Abmessungen Namensschild (B x H): | 70 x 15 mm | - Leitungseinführungen seitlich und rückseitig |
| | | - Namensschildwechsel von vorne mit AVZ-SRN Namensschild-Schlüssel |
| | | - mit vormontierter ELA Türlautsprecher Rasthalterung für eine werkzeuglose Schnellmontage |

Passend zu	Best.Nr.	Seite
Verpflichtendes Zubehör		
ELA-100 Türlautsprecher EB i2Audio	1702120	154
BTE-116 Taster-Expander bis 16 Teilnehmer EB 1703116		154

Bezeichnung	Anzahl der Klingeltasten	Abmessungen Frontplatte (B x H x T)	Abmessungen UP-Gehäuse (B x H x T)	VPE	PrGr	Preis	Best.Nr.
TUP-1/1	1	150 x 255 x 3 mm	130 x 235 x 55 mm	1	E020	150,28 €/St	5301510
TUP-2/1	2	150 x 255 x 3 mm	130 x 235 x 55 mm	1	E020	166,71 €/St	5302510
TUP-3/1	3	150 x 315 x 3 mm	130 x 295 x 55 mm	1	E020	181,92 €/St	5303510
TUP-4/1	4	150 x 315 x 3 mm	130 x 295 x 55 mm	1	E020	200,73 €/St	5304510
TUP-5/1	5	150 x 375 x 3 mm	130 x 355 x 55 mm	1	E020	218,33 €/St	5305510
TUP-6/1	6	150 x 375 x 3 mm	130 x 355 x 55 mm	1	E020	237,15 €/St	5306510
TUP-7/1	7	150 x 435 x 3 mm	130 x 415 x 55 mm	1	E020	252,34 €/St	5307510
TUP-8/1	8	150 x 435 x 3 mm	130 x 415 x 55 mm	1	E020	274,69 €/St	5308510
TUP-9/1	9	150 x 495 x 3 mm	130 x 475 x 55 mm	1	E020	295,77 €/St	5309510
TUP-10/1	10	150 x 495 x 3 mm	130 x 475 x 55 mm	1	E020	314,61 €/St	5310510
TUP-11/1	11	150 x 555 x 3 mm	130 x 535 x 55 mm	1	E020	333,32 €/St	5311510
TUP-12/1	12	150 x 555 x 3 mm	130 x 535 x 55 mm	1	E020	351,02 €/St	5312510
TUP-4/2	4	230 x 265 x 3 mm	210 x 245 x 55 mm	1	E020	215,94 €/St	5304511
TUP-6/2	6	230 x 265 x 3 mm	210 x 245 x 55 mm	1	E020	247,68 €/St	5306511
TUP-8/2	8	230 x 325 x 3 mm	210 x 305 x 55 mm	1	E020	285,24 €/St	5308511
TUP-10/2	10	230 x 325 x 3 mm	210 x 305 x 55 mm	1	E020	319,24 €/St	5310511
TUP-12/2	12	230 x 385 x 3 mm	210 x 365 x 55 mm	1	E020	358,05 €/St	5312511
TUP-14/2	14	230 x 385 x 3 mm	210 x 365 x 55 mm	1	E020	392,07 €/St	5314511
TUP-16/2	16	230 x 445 x 3 mm	210 x 425 x 55 mm	1	E020	427,23 €/St	5316511
TUP-18/2	18	230 x 445 x 3 mm	210 x 425 x 55 mm	1	E020	463,62 €/St	5318511
TUP-9/3	9	335 x 295 x 3 mm	315 x 275 x 55 mm	1	E020	331,05 €/St	5309512
TUP-12/3	12	335 x 295 x 3 mm	315 x 275 x 55 mm	1	E020	378,00 €/St	5312512
TUP-15/3	15	335 x 355 x 3 mm	315 x 335 x 55 mm	1	E020	429,60 €/St	5315512
TUP-18/3	18	335 x 355 x 3 mm	315 x 335 x 55 mm	1	E020	477,69 €/St	5318512

i2Audio

ELCOM.STABILA Außenstationen AP Zentra Aluminium - Audio

Farbe:	Alu, Aluminium eloxiert	- Metall, Aluminium eloxiert
Montageart:	für senkrechte Montage	- Rufaster 1-reihig angeordnet
Abmessungen Namensschild-Einlage (B x H x T):	60 x 12 x 0,5 mm	- Rufaster Zentra, rückseitig verrastet
Material Rufaster:	Rufaster Aluminium/Edelstahl	- Mikrotaster mit taktiller Rückmeldung
Materialstärke Frontseite:	3 mm	- Gehäuse AP aus Aluminium mit rückseitigen Befestigungslöchern und ausstellbaren Auflageblechen
Für Beschriftungsband:	12 mm	- Lamellenprofil, waagrecht
Betriebsspannung LED:	12 V AC	- Halterung für Türlautsprecher mit Durchstoßschutz
Tastspannung:	max. 24 V	- langlebige, homogene weiße LED Namensschild-Hinterleuchtung
Taststrom:	max. 1 A	- Demontageschutz durch Schrauben Spezial ZY
Abmessungen Namensschild (B x H):	70 x 15 mm	- Leitungseinführungen rückseitig
		- Namensschildwechsel von vorne mit AVZ-SRN Namensschild-Schlüssel
		- mit vormontierter ELA Türlautsprecher Rasthalterung für eine werkzeuglose Schnellmontage



5401710

Passend zu	Best.Nr.	Seite
ELA-100 Türlautsprecher EB i2Audio	1702120	154
BTE-116 Taster-Expander bis 16 Teilnehmer EB 1703116		154

Bezeichnung	Anzahl der Klingeltasten	Abmessungen AP-Gehäuse (B x H x T)	VPE	PrGr	Preis	Best.Nr.
TAP-1/1	1	145 x 250 x 42 mm	1	E020	193,71 €/St	5401710
TAP-2/1	2	145 x 250 x 42 mm	1	E020	206,64 €/St	5402710
TAP-3/1	3	145 x 310 x 42 mm	1	E020	227,74 €/St	5403710
TAP-4/1	4	145 x 310 x 42 mm	1	E020	241,80 €/St	5404710
TAP-5/1	5	145 x 370 x 42 mm	1	E020	259,38 €/St	5405710
TAP-6/1	6	145 x 370 x 42 mm	1	E020	280,58 €/St	5406710
TAP-7/1	7	145 x 430 x 42 mm	1	E020	300,54 €/St	5407710
TAP-8/1	8	145 x 430 x 42 mm	1	E020	322,78 €/St	5408710
TAP-9/1	9	145 x 490 x 42 mm	1	E020	342,73 €/St	5409710
TAP-10/1	10	145 x 490 x 42 mm	1	E020	361,55 €/St	5410710
TAP-11/1	11	145 x 550 x 42 mm	1	E020	380,27 €/St	5411710
TAP-12/1	12	145 x 550 x 42 mm	1	E020	402,61 €/St	5412710
TAP-4/2	4	225 x 260 x 42 mm	1	E020	259,38 €/St	5404711
TAP-6/2	6	225 x 260 x 42 mm	1	E020	295,77 €/St	5406711
TAP-8/2	8	225 x 320 x 42 mm	1	E020	333,32 €/St	5408711
TAP-10/2	10	225 x 320 x 42 mm	1	E020	372,11 €/St	5410711
TAP-12/2	12	225 x 380 x 42 mm	1	E020	410,89 €/St	5412711
TAP-14/2	14	225 x 380 x 42 mm	1	E020	449,56 €/St	5414711
TAP-16/2	16	225 x 440 x 42 mm	1	E020	488,34 €/St	5416711
TAP-18/2	18	225 x 440 x 42 mm	1	E020	525,89 €/St	5418711
TAP-9/3	9	330 x 290 x 42 mm	1	E020	380,27 €/St	5409712
TAP-12/3	12	330 x 290 x 42 mm	1	E020	433,12 €/St	5412712
TAP-15/3	15	330 x 350 x 42 mm	1	E020	488,34 €/St	5415712
TAP-18/3	18	330 x 350 x 42 mm	1	E020	539,96 €/St	5418712



5301540

ELCOM.STABILA Außenstationen UP Zentra Weiß - Audio

- | | | |
|---|--|---|
| Farbe: | weiß glänzend, Aluminium lackiert | - Metall, Aluminium lackiert |
| Montageart: | für senkrechte Montage | - Ruftaster 1-reihig angeordnet |
| Abmessungen Namensschild-Einlage (B x H x T): | 60 x 12 x 0,5 mm | - Ruftaster Zentra, rückseitig verrastet |
| Material Ruftaster: | Ruftaster Aluminium lackiert/Edelstahl | - Mikrotaster mit taktiler Rückmeldung |
| Materialstärke Frontseite: | 3 mm | - Gehäuse UP aus Edelstahl mit Mauerankern |
| Für Beschriftungsband: | 12 mm | und ausstellbaren Auflageblechen |
| Betriebsspannung LED: | 12 V AC | - Lamellenprofil, waagrecht |
| Tastspannung: | max. 24 V | - Halterung für Türlautsprecher mit Durchstoßschutz |
| Taststrom: | max. 1 A | - langlebige, homogene weiße |
| Abmessungen Namensschild (B x H): | 70 x 15 mm | LED Namensschild-Hinterleuchtung |
| | | - Demontageschutz durch Schrauben Spezial ZY |
| | | - Leitungseinführungen seitlich und rückseitig |
| | | - Namensschildwechsel von vorne |
| | | mit AVZ-SRN Namensschild-Schlüssel |
| | | - mit vormontierter ELA Türlautsprecher Rasthalterung |
| | | für eine werkzeuglose Schnellmontage |

Passend zu	Best.Nr.	Seite
Verpflichtendes Zubehör zur Auswahl		
ELA-100 Türlautsprecher EB i2Audio	1702120	154
BTE-116 Taster-Expander bis 16 Teilnehmer EB 1703116		154

Bezeichnung	Anzahl der Klingeltasten	Abmessungen Frontplatte (B x H x T)	Abmessungen UP-Gehäuse (B x H x T)	VPE	PrGr	Preis	Best.Nr.
TUP-1/1	1	150 x 255 x 3 mm	130 x 235 x 55 mm	1	E020	168,99 €/St	5301540
TUP-2/1	2	150 x 255 x 3 mm	130 x 235 x 55 mm	1	E020	183,15 €/St	5302540
TUP-3/1	3	150 x 315 x 3 mm	130 x 295 x 55 mm	1	E020	203,12 €/St	5303540
TUP-4/1	4	150 x 315 x 3 mm	130 x 295 x 55 mm	1	E020	221,84 €/St	5304540
TUP-5/1	5	150 x 375 x 3 mm	130 x 355 x 55 mm	1	E020	239,41 €/St	5305540
TUP-6/1	6	150 x 375 x 3 mm	130 x 355 x 55 mm	1	E020	259,38 €/St	5306540
TUP-7/1	7	150 x 435 x 3 mm	130 x 415 x 55 mm	1	E020	278,20 €/St	5307540
TUP-8/1	8	150 x 435 x 3 mm	130 x 415 x 55 mm	1	E020	295,77 €/St	5308540
TUP-9/1	9	150 x 495 x 3 mm	130 x 475 x 55 mm	1	E020	316,99 €/St	5309540
TUP-10/1	10	150 x 495 x 3 mm	130 x 475 x 55 mm	1	E020	339,21 €/St	5310540
TUP-11/1	11	150 x 555 x 3 mm	130 x 535 x 55 mm	1	E020	359,17 €/St	5311540
TUP-12/1	12	150 x 555 x 3 mm	130 x 535 x 55 mm	1	E020	378,00 €/St	5312540
TUP-4/2	4	230 x 265 x 3 mm	210 x 245 x 55 mm	1	E020	235,90 €/St	5304541
TUP-6/2	6	230 x 265 x 3 mm	210 x 245 x 55 mm	1	E020	272,30 €/St	5306541
TUP-8/2	8	230 x 325 x 3 mm	210 x 305 x 55 mm	1	E020	306,32 €/St	5308541
TUP-10/2	10	230 x 325 x 3 mm	210 x 305 x 55 mm	1	E020	342,73 €/St	5310541
TUP-12/2	12	230 x 385 x 3 mm	210 x 365 x 55 mm	1	E020	378,00 €/St	5312541
TUP-14/2	14	230 x 385 x 3 mm	210 x 365 x 55 mm	1	E020	416,67 €/St	5314541
TUP-16/2	16	230 x 445 x 3 mm	210 x 425 x 55 mm	1	E020	454,21 €/St	5316541
TUP-18/2	18	230 x 445 x 3 mm	210 x 425 x 55 mm	1	E020	488,34 €/St	5318541
TUP-9/3	9	335 x 295 x 3 mm	315 x 275 x 55 mm	1	E020	351,02 €/St	5309542
TUP-12/3	12	335 x 295 x 3 mm	315 x 275 x 55 mm	1	E020	402,61 €/St	5312542
TUP-15/3	15	335 x 355 x 3 mm	315 x 335 x 55 mm	1	E020	458,97 €/St	5315542
TUP-18/3	18	335 x 355 x 3 mm	315 x 335 x 55 mm	1	E020	501,16 €/St	5318542

i2Audio

ELCOM.STABILA Außenstationen AP Zentra Weiß - Audio

Farbe: weiß glänzend, Aluminium lackiert
 Montageart: für senkrechte Montage
 Abmessungen Namensschild-Einlage (B x H x T): 60 x 12 x 0,5 mm
 Material Rufaster: Rufaster Aluminium lackiert/Edelstahl
 Materialstärke Frontseite: 3 mm
 Für Beschriftungsband: 12 mm
 Betriebsspannung LED: 12 V AC
 Tastspannung: max. 24 V
 Taststrom: max. 1 A
 Abmessungen Namensschild (B x H): 70 x 15 mm

- Metall, Aluminium lackiert
- Rufaster 1-reihig angeordnet
- Rufaster Zentra, rückseitig verrastet
- Mikrotaster mit taktiller Rückmeldung
- Gehäuse AP aus Aluminium mit rückseitigen Befestigungsiöchern und ausstellbaren Auflageblechen
- Lamellenprofil, waagrecht
- Halterung für Türlautsprecher mit Durchstoßschutz
- langlebige, homogene weiße LED Namensschild-Hinterleuchtung
- Demontageschutz durch Schrauben Spezial ZY
- Leitungseinführungen rückseitig
- Namensschildwechsel von vorne mit AVZ-SRN Namensschild-Schlüssel
- mit vormontierter ELA Türlautsprecher Rasthalterung für eine werkzeuglose Schnellmontage



5401740

Passend zu	Best.Nr.	Seite
Verpflichtendes Zubehör		
ELA-100 Türlautsprecher EB i2Audio	1702120	154
BTE-116 Taster-Expander bis 16 Teilnehmer EB 1703116	1703116	154

Bezeichnung	Anzahl der Klingeltasten	Abmessungen AP-Gehäuse (B x H x T)	VPE	PrGr	Preis	Best.Nr.
TAP-1/1	1	145 x 250 x 42 mm	1	E020	212,42 €/St	5401740
TAP-2/1	2	145 x 250 x 42 mm	1	E020	227,74 €/St	5402740
TAP-3/1	3	145 x 310 x 42 mm	1	E020	247,68 €/St	5403740
TAP-4/1	4	145 x 310 x 42 mm	1	E020	268,78 €/St	5404740
TAP-5/1	5	145 x 370 x 42 mm	1	E020	285,24 €/St	5405740
TAP-6/1	6	145 x 370 x 42 mm	1	E020	304,06 €/St	5406740
TAP-7/1	7	145 x 430 x 42 mm	1	E020	327,53 €/St	5407740
TAP-8/1	8	145 x 430 x 42 mm	1	E020	345,10 €/St	5408740
TAP-9/1	9	145 x 490 x 42 mm	1	E020	367,46 €/St	5409740
TAP-10/1	10	145 x 490 x 42 mm	1	E020	389,69 €/St	5410740
TAP-11/1	11	145 x 550 x 42 mm	1	E020	412,02 €/St	5411740
TAP-12/1	12	145 x 550 x 42 mm	1	E020	428,47 €/St	5412740
TAP-4/2	4	225 x 260 x 42 mm	1	E020	282,86 €/St	5404741
TAP-6/2	6	225 x 260 x 42 mm	1	E020	322,78 €/St	5406741
TAP-8/2	8	225 x 320 x 42 mm	1	E020	361,55 €/St	5408741
TAP-10/2	10	225 x 320 x 42 mm	1	E020	400,23 €/St	5410741
TAP-12/2	12	225 x 380 x 42 mm	1	E020	436,64 €/St	5412741
TAP-14/2	14	225 x 380 x 42 mm	1	E020	475,42 €/St	5414741
TAP-16/2	16	225 x 440 x 42 mm	1	E020	516,48 €/St	5416741
TAP-18/2	18	225 x 440 x 42 mm	1	E020	552,89 €/St	5418741
TAP-9/3	9	330 x 290 x 42 mm	1	E020	408,50 €/St	5409742
TAP-12/3	12	330 x 290 x 42 mm	1	E020	461,36 €/St	5412742
TAP-15/3	15	330 x 350 x 42 mm	1	E020	516,48 €/St	5415742
TAP-18/3	18	330 x 350 x 42 mm	1	E020	566,95 €/St	5418742

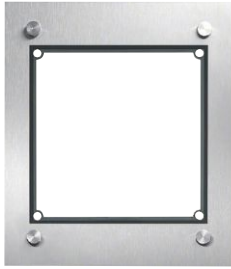

4011181

ELCOM.MODESTA Rahmen Unterputz

- Farbe: Edelstahl, Metall gebürstet
 Materialstärke Edelstahl: 2 mm
 Abmessungen Modulaufnahme (B x H): 120 mm
 Materialstärke Gehäuse UP: 0.8 mm
- für MODESTA Edelstahl-Module flächenbündige rückseitige Verschraubung der Module im Rahmen
 - Edelstahl UP-Gehäuse mit Leitungseinführungen seitlich und rückseitig
 - Edelstahlgehäuse mit ausstellbarer Montagehilfe
 - Demontageschutz durch Schrauben Spezial ZY
 - mit Fugendichtungsband
 - mit Moosgummi-Dichtung

Bezeichnung	Abmessungen Frontplatte (B x H x T)	Abmessungen UP-Gehäuse (B x H x T)	VPE	PrGr	Preis	Best.Nr.
FMU-1/1EM	155 x 180 x 2 mm	135 x 155 x 55 mm	1	E020	186,48 €/St	4011181
FMU-2/1EM	155 x 310 x 2 mm	135 x 285 x 55 mm	1	E020	211,82 €/St	4012181
FMU-3/1EM	155 x 440 x 2 mm	135 x 415 x 55 mm	1	E020	237,07 €/St	4013181
FMU-4/1EM	155 x 580 x 2 mm	135 x 555 x 55 mm	1	E020	264,64 €/St	4014181
FMU-4/2EM	285 x 310 x 2 mm	265 x 285 x 55 mm	1	E020	270,72 €/St	4014281
FMU-6/2EM	285 x 440 x 2 mm	265 x 415 x 55 mm	1	E020	299,57 €/St	4016281

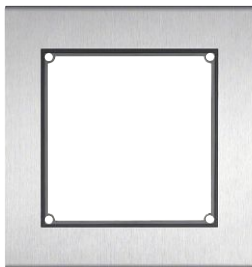

4031181

ELCOM.MODESTA Rahmen Aufputz

- Farbe: Edelstahl, Metall gebürstet
 Materialstärke Edelstahl: 2 mm
 Materialstärke Gehäuse AP: 1 mm
- für MODESTA Edelstahl-Module flächenbündige rückseitige Verschraubung der Module im Rahmen
 - Leitungseinführungen rückseitig
 - Edelstahlgehäuse mit ausstellbarer Montagehilfe
 - schraubenlose Klappmechanik mit Federverschluss
 - die Wandmontageabmessungen (B und H) sind um 23 mm kleiner als die Außenabmessungen
 - mit Sicherungsseil und Schlüssel für ESTA/MODESTA AP
 - mit Moosgummi-Dichtung
 - mit Fugendichtungsband

Bezeichnung	Abmessungen Gehäuse (B x H x T)	VPE	PrGr	Preis	Best.Nr.
FMO-1/1EM	170 x 180 x 48 mm	1	E020	435,58 €/St	4031181
FMO-2/1EM	170 x 310 x 48 mm	1	E020	478,81 €/St	4032181
FMO-3/1EM	170 x 440 x 48 mm	1	E020	525,78 €/St	4033181
FMO-4/1EM	170 x 570 x 48 mm	1	E020	571,47 €/St	4034181
FMO-4/2EM	300 x 310 x 48 mm	1	E020	582,33 €/St	4034281
FMO-6/2EM	300 x 440 x 48 mm	1	E020	629,29 €/St	4036281

i2Audio

ELCOM.MODESTA Standsäulen

Farbe: Edelstahl, Metall gebürstet
 Material / Oberfläche: Edelstahl-Oberfläche senkrecht gebürstet
 Abmessungen Modulaufnahme (B x H): 120 mm
 Materialstärke Fußplatte: 10 mm
 Materialstärke Säule: 2 mm

- für MODESTA Edelstahl-Module flächenbündige rückseitige Verschraubung der Module im Rahmen
- Leitungseinführungen von unten in ein Doppelrohr im Säulenkorpus
- rückseitige Revisionsklappe mit Federscharnier
- geschlossen mit Inbus-Edelstahlschraube M2,5 x 5 mm
- mit Moosgummi-Dichtung

- freistehende Montage, mit Edelstahl-Fußplatte

Bezeichnung	Abmessungen Fußplatte (B x T)	Abmessungen Säule (B x H x T)	VPE	PrGr	Preis	Best.Nr.
SMT-1/1EM	345 x 150 mm	195 x 1360 x 84 mm	1	E020	1.773,93 €/St	4821180
SMT-2/1EM	345 x 150 mm	195 x 1490 x 84 mm	1	E020	1.950,61 €/St	4822180
SMT-3/1EM	345 x 150 mm	195 x 1620 x 84 mm	1	E020	1.998,32 €/St	4823180
SMT-4/1EM	345 x 150 mm	195 x 1620 x 84 mm	1	E020	2.111,10 €/St	4824180
SMT-4/2EM	475 x 150 mm	325 x 1490 x 84 mm	1	E020	2.315,68 €/St	4824280
SMT-6/2EM	475 x 150 mm	325 x 1620 x 84 mm	1	E020	2.385,44 €/St	4826280



4821180

ELCOM.MODESTA Standsäulen inkl. Flächenleuchte

Farbe: Edelstahl, Metall gebürstet
 Material / Oberfläche: Edelstahl-Oberfläche senkrecht gebürstet
 Abmessungen Modulaufnahme (B x H): 120 mm
 Materialstärke Fußplatte: 10 mm
 Materialstärke Säule: 2 mm

- für MODESTA Edelstahl-Module flächenbündige rückseitige Verschraubung der Module im Rahmen
- Leitungseinführungen von unten in ein Doppelrohr im Säulenkorpus
- rückseitige Revisionsklappe mit Federscharnier
- geschlossen mit Inbus-Edelstahlschraube M2,5 x 5 mm
- mit Moosgummi-Dichtung

- freistehende Montage, mit Edelstahl-Fußplatte

Bezeichnung	Abmessungen Fußplatte (B x T)	Abmessungen Säule (B x H x T)	VPE	PrGr	Preis	Best.Nr.
SMT-1/1EM FL	345 x 150 mm	195 x 1360 x 84 mm	1	E020	2.110,46 €/St	4821181
SMT-2/1EM FL	345 x 150 mm	195 x 1490 x 84 mm	1	E020	2.287,14 €/St	4822181
SMT-3/1EM FL	345 x 150 mm	195 x 1620 x 84 mm	1	E020	2.334,85 €/St	4823181
SMT-4/1EM FL	345 x 150 mm	195 x 1620 x 84 mm	1	E020	2.447,63 €/St	4824181
SMT-4/2EM FL	475 x 150 mm	325 x 1490 x 84 mm	1	E020	2.677,67 €/St	4824282
SMT-6/2EM FL	475 x 150 mm	325 x 1620 x 84 mm	1	E020	2.747,43 €/St	4826281



4821181

i2Audio

ELCOM.MODESTA Briefkasten-Standsäulen

Farbe: Edelstahl, Metall gebürstet
 Abmessungen Briefkastenklappe (B x H): 333 x 68 mm
 Abmessungen Modulaufnahme (B x H): 120 mm
 Materialstärke Fußplatte: 10 mm
 Materialstärke Säule: 2 mm

- ungleiche Schließungen
- Briefkastenklappe flächenbündig mit Dichtung, achsgedämpft
- Briefkasten-Entnahmefach rückseitig, Anschlag unten, hydraulisch gedämpft
- Leitungseinführungen von unten in ein Doppelrohr im Säulenkorpus
- rückseitige Revisionsklappe mit Federscharnier
- geschlossen mit Inbus-Schraube M2,5 x 5 mm
- mit Moosgummi-Dichtung

- freistehende Montage, mit Edelstahl-Fußplatte
 - für MODESTA Edelstahl-Module flächenbündige Verschraubung auf Unterkonstruktion
 - mit Briefkasten-Sicherheitsschloss Typ 1,

Bezeichnung	Abmessungen Fußplatte (B x T)	Abmessungen Säule (B x H x T)	VPE	PrGr	Preis	Best.Nr.
SMB-4/2EM	650 x 220 mm	460 x 1620 x 154 mm	1	E020	3.767,56 €/St	4924280
SMB-6/2EM	650 x 220 mm	460 x 1620 x 154 mm	1	E020	3.873,32 €/St	4926280
SMF-4/2EM	650 x 220 mm	460 x 1620 x 154 mm	1	E020	3.767,56 €/St	4934280
SMF-6/2EM	650 x 220 mm	460 x 1620 x 154 mm	1	E020	3.873,32 €/St	4936280



4924280

ELCOM.MODESTA Briefkasten-Standsäulen inklusive Flächenleuchte

Farbe: Edelstahl, Metall gebürstet
 Abmessungen Briefkastenklappe (B x H): 333 x 68 mm
 Abmessungen Modulaufnahme (B x H): 120 mm
 Materialstärke Fußplatte: 10 mm
 Materialstärke Säule: 2 mm

- Leitungseinführungen von unten in ein Doppelrohr im Säulenkorpus
- mit Briefkasten-Sicherheitsschloss Typ 1, ungleiche Schließungen
- Briefkastenklappe flächenbündig mit Dichtung, achsgedämpft
- Briefkasten-Entnahmefach rückseitig, Anschlag unten, hydraulisch gedämpft
- rückseitige Revisionsklappe mit Federscharnier
- geschlossen mit Inbus-Schraube M2,5 x 5 mm
- mit Moosgummi-Dichtung

- freistehende Montage, mit Edelstahl-Fußplatte
 - für MODESTA Edelstahl-Module flächenbündige Verschraubung auf Unterkonstruktion

Bezeichnung	Abmessungen Fußplatte (B x T)	Abmessungen Säule (B x H x T)	VPE	PrGr	Preis	Best.Nr.
SMB-4/2EM FL	650 x 220 mm	460 x 1620 x 154 mm	1	E020	4.163,63 €/St	4924281
SMB-6/2EM FL	650 x 220 mm	460 x 1620 x 154 mm	1	E020	4.269,38 €/St	4926281
SMF-4/2EM FL	650 x 220 mm	460 x 1620 x 154 mm	1	E020	4.163,63 €/St	4934281
SMF-6/2EM FL	650 x 220 mm	460 x 1620 x 154 mm	1	E020	4.269,38 €/St	4936281



4924281



5812060



ELCOM.MODESTA LKM-110 Lautsprecher Modul

Farbe: Edelstahl, Metall gebürstet
 Materialstärke Edelstahl: 2 mm
 Abmessungen (B x H x T): 120 x 120 x 38 mm
 Montageart: Einbauinstallation
 Türöffnerkontakt potenzialfrei: max. 24V/1A

- Edelstahl-Oberfläche quer gebürstet
- Türöffnen nur bei Verbindung oder jederzeit
- Quittierungstöne ein-/ausgeschaltet
- Ausgrenzung defekter Ruftaster
- potenzialfreier Türöffnerkontakt
- Lichttaster Anschluss
- für BTE-116 Tastenexpander
- Lautsprecher-Lautstärke einstellbar

- Mikrofon-Empfindlichkeit einstellbar
- Sprachwaagen-Steuerung
- Rückkopplungsunterdrückung
- zum Einbau in Außenstationen und Briefkastenanlagen
- Mithörsperre
- Hinweistext:
Verwendung in 2D System nur in Verbindung mit Audioauskoppler oder bei Anschluss an a/b Klemme der Strangversorgung.

Passend zu **Best.Nr. Seite**
Verpflichtendes Zubehör
 BTE-116 Taster-Expander bis 16 Teilnehmer EB 1703116 154

Bezeichnung	VPE	PrGr	Preis	Best.Nr.
LKM-110 Türlautsprecher Modul mit Langlochstanzung EB i2Audio	1	E020	269,44 €/St	5812060



5812010



ELCOM.MODESTA LRM-110 Lautsprecher Modul

Farbe: Edelstahl, Metall gebürstet
 Materialstärke Edelstahl: 2 mm
 Abmessungen (B x H x T): 120 x 120 x 38 mm
 Montageart: Einbauinstallation
 Türöffnerkontakt potenzialfrei: max. 24V/1A

- Edelstahl-Oberfläche quer gebürstet
- Türöffnen nur bei Verbindung oder jederzeit
- Quittierungstöne ein-/ausgeschaltet
- Ausgrenzung defekter Ruftaster
- potenzialfreier Türöffnerkontakt
- Lichttaster Anschluss
- für BTE-116 Tastenexpander
- Lautsprecher-Lautstärke einstellbar

- Mikrofon-Empfindlichkeit einstellbar
- Sprachwaagen-Steuerung
- Rückkopplungsunterdrückung
- zum Einbau in Außenstationen und Briefkastenanlagen
- Mithörsperre
- Hinweistext:
Verwendung in 2D System nur in Verbindung mit Audioauskoppler oder bei Anschluss an a/b Klemme der Strangversorgung.
- Geräte-Einstellungen über Drehregler und DIP-Schalter

Passend zu **Best.Nr. Seite**
Verpflichtendes Zubehör
 BTE-116 Taster-Expander bis 16 Teilnehmer EB 1703116 154

Bezeichnung	VPE	PrGr	Preis	Best.Nr.
LRM-110 Türlautsprecher Modul mit Rechteckstanzung EB i2Audio	1	E020	269,44 €/St	5812010

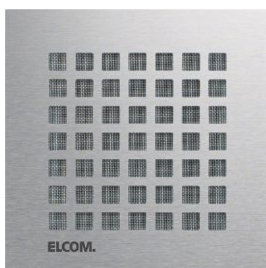

5812040



ELCOM.MODESTA LQM-110 Lautsprecher Modul

Farbe: Edelstahl, Metall gebürstet
 Materialstärke Edelstahl: 2 mm
 Abmessungen (B x H x T): 120 x 120 x 38 mm
 Montageart: Einbauinstallation
 Türöffnerkontakt potenzialfrei: max. 24V/1A

- Edelstahl-Oberfläche quer gebürstet
- Türöffnen nur bei Verbindung oder jederzeit
- Quittierungstöne ein-/ausgeschaltet
- Ausgrenzung defekter Ruftaster
- potenzialfreier Türöffnerkontakt
- Lichttaster Anschluss
- für BTE-116 Tastenexpander
- Lautsprecher-Lautstärke einstellbar

- Mikrofon-Empfindlichkeit einstellbar
- Sprachwaagen-Steuerung
- Rückkopplungsunterdrückung
- zum Einbau in Außenstationen und Briefkastenanlagen
- Mithörsperre
- Hinweistext:
Verwendung in 2D System nur in Verbindung mit Audioauskoppler oder bei Anschluss an a/b Klemme der Strangversorgung.
- Geräte-Einstellungen über Drehregler und DIP-Schalter

Passend zu **Best.Nr. Seite**
Verpflichtendes Zubehör
 BTE-116 Taster-Expander bis 16 Teilnehmer EB 1703116 154

Bezeichnung	VPE	PrGr	Preis	Best.Nr.
LQM-110 Türlautsprecher Modul mit Quadratstanzung EB i2Audio	1	E020	269,44 €/St	5812040

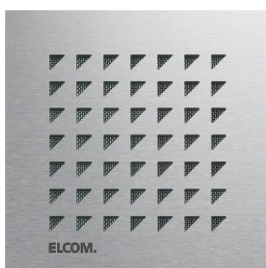

5812020



ELCOM.MODESTA LTM-110 Lautsprecher Modul

Farbe: Edelstahl, Metall gebürstet
 Materialstärke Edelstahl: 2 mm
 Abmessungen (B x H x T): 120 x 120 x 38 mm
 Montageart: Einbauinstallation
 Türöffnerkontakt potenzialfrei: max. 24V/1A

- Edelstahl-Oberfläche quer gebürstet
- Türöffnen nur bei Verbindung oder jederzeit
- Quittierungstöne ein-/ausgeschaltet
- Ausgrenzung defekter Ruftaster
- potenzialfreier Türöffnerkontakt
- Lichttaster Anschluss
- für BTE-116 Tastenexpander
- Lautsprecher-Lautstärke einstellbar

- Mikrofon-Empfindlichkeit einstellbar
- Sprachwaagen-Steuerung
- Rückkopplungsunterdrückung
- zum Einbau in Außenstationen und Briefkastenanlagen
- Mithörsperre
- Hinweistext:
Verwendung in 2D System nur in Verbindung mit Audioauskoppler oder bei Anschluss an a/b Klemme der Strangversorgung.
- Geräte-Einstellungen über Drehregler und DIP-Schalter

Passend zu **Best.Nr. Seite**
Verpflichtendes Zubehör
 BTE-116 Taster-Expander bis 16 Teilnehmer EB 1703116 154

Bezeichnung	VPE	PrGr	Preis	Best.Nr.
LTM-110 Türlautsprecher Modul mit Dreieckstanzung EB i2Audio	1	E020	269,44 €/St	5812020

ELCOM.MODESTA SZM 1-fach Taster Modul

Farbe: Edelstahl, Metall gebürstet
 Abmessungen Frontplatte (B x H x T): 120 x 120 x 2 mm
 Abmessungen Namensschild-Einlage (B x H): 60 x 12 mm
 Materialstärke Edelstahl: 2 mm
 Material Ruftaster: Ruftaster Edelstahl
 Betriebsspannung LED: 12 V AC

- flächenbündige Montage in MODESTA Rahmen
- flächenbündiges Namensschild
- Namensschildwechsel von vorne mit AVZ-SRN Namensschild-Schlüssel

- langlebige, homogene weiße LED Namensschild-Hinterleuchtung
- Ruftaster 1-reihig angeordnet
- Ruftaster Zentra, rückseitig verschraubt
- Mikrotaster mit taktile Rückmeldung
- Achtung!
Für den Anschluss an ein Kamera oder Lautsprecher Modul für REN Taster wird ein Ruftaster Anschlussmodul benötigt.

Passend zu **Best.Nr.** **Seite**
Optionales Zubehör
 BTE-116 Taster-Expander bis 16 Teilnehmer EB 1703116 154



5810131



Bezeichnung	VPE	PrGr	Preis	Best.Nr.
SZM-110 Zentra Taster Modul 1/1 mit LED-Namensschild EB	1	E020	141,96 €/St	5810131

ELCOM.MODESTA SZM 2-fach Taster Modul

Farbe: Edelstahl, Metall gebürstet
 Abmessungen Frontplatte (B x H x T): 120 x 120 x 2 mm
 Abmessungen Namensschild-Einlage (B x H): 60 x 12 mm
 Material Ruftaster: Ruftaster Edelstahl
 Materialstärke Edelstahl: 2 mm
 Betriebsspannung LED: 12 V AC

- flächenbündige Montage in MODESTA Rahmen
- flächenbündiges Namensschild
- Namensschildwechsel von vorne mit AVZ-SRN Namensschild-Schlüssel

- langlebige, homogene weiße LED Namensschild-Hinterleuchtung
- Ruftaster 1-reihig angeordnet
- Ruftaster Zentra, rückseitig verschraubt
- Mikrotaster mit taktile Rückmeldung
- Achtung!
Für den Anschluss an ein Kamera oder Lautsprecher Modul für REN Taster wird ein Ruftaster Anschlussmodul benötigt.

Passend zu **Best.Nr.** **Seite**
Optionales Zubehör
 BTE-116 Taster-Expander bis 16 Teilnehmer EB 1703116 154



5810132



Bezeichnung	VPE	PrGr	Preis	Best.Nr.
SZM-120 Zentra Taster Modul 2/1 mit LED-Namensschild EB	1	E020	170,93 €/St	5810132

ELCOM.MODESTA SZM 3-fach Taster Modul

Farbe: Edelstahl, Metall gebürstet
 Abmessungen Frontplatte (B x H x T): 120 x 120 x 2 mm
 Abmessungen Namensschild-Einlage (B x H): 60 x 12 mm
 Materialstärke Edelstahl: 2 mm
 Material Ruftaster: Ruftaster Edelstahl
 Betriebsspannung LED: 12 V AC

- flächenbündige Montage in MODESTA Rahmen
- flächenbündiges Namensschild
- Namensschildwechsel von vorne mit AVZ-SRN Namensschild-Schlüssel

- langlebige, homogene weiße LED Namensschild-Hinterleuchtung
- Ruftaster 1-reihig angeordnet
- Ruftaster Zentra, rückseitig verschraubt
- Mikrotaster mit taktile Rückmeldung
- Achtung!
Für den Anschluss an ein Kamera oder Lautsprecher Modul für REN Taster wird ein Ruftaster Anschlussmodul benötigt.

Passend zu **Best.Nr.** **Seite**
Optionales Zubehör
 BTE-116 Taster-Expander bis 16 Teilnehmer EB 1703116 154



5810133



Bezeichnung	VPE	PrGr	Preis	Best.Nr.
SZM-130 Zentra Taster Modul 3/1 mit LED-Namensschild EB	1	E020	197,23 €/St	5810133

ELCOM.MODESTA SZM 4-fach Taster Modul

Farbe: Edelstahl, Metall gebürstet
 Abmessungen Frontplatte (B x H x T): 120 x 120 x 2 mm
 Abmessungen Namensschild-Einlage (B x H): 60 x 12 mm
 Materialstärke Edelstahl: 2 mm
 Material Ruftaster: Ruftaster Edelstahl
 Betriebsspannung LED: 12 V AC

- flächenbündige Montage in MODESTA Rahmen
- flächenbündiges Namensschild
- Namensschildwechsel von vorne mit AVZ-SRN Namensschild-Schlüssel

- langlebige, homogene weiße LED Namensschild-Hinterleuchtung
- Ruftaster 1-reihig angeordnet
- Ruftaster Zentra, rückseitig verschraubt
- Mikrotaster mit taktile Rückmeldung
- Achtung!
Für den Anschluss an ein Kamera oder Lautsprecher Modul für REN Taster wird ein Ruftaster Anschlussmodul benötigt.

Passend zu **Best.Nr.** **Seite**
Optionales Zubehör
 BTE-116 Taster-Expander bis 16 Teilnehmer EB 1703116 154



5810134



Bezeichnung	VPE	PrGr	Preis	Best.Nr.
SZM-140 Zentra Taster Modul 4/1 mit LED-Namensschild EB	1	E020	223,75 €/St	5810134

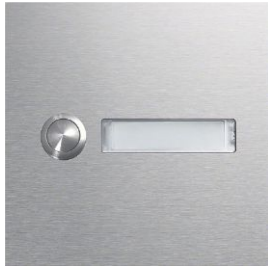

5810121



ELCOM.MODESTA CZM 1-fach Taster Modul

Farbe: Edelstahl, Metall gebürstet
 Abmessungen Frontplatte (B x H x T): 120 x 120 x 2 mm
 Abmessungen Namensschild-Einlage (B x H): 50 x 12 mm
 Materialstärke Edelstahl: 2 mm
 Material Ruftaster: Ruftaster Edelstahl
 Betriebsspannung LED: 12 V AC

- flächenbündige Montage in MODESTA Rahmen
- Namensschildwechsel von vorne mit AVZ-SRN Namensschild-Schlüssel
- flächenbündiges Zentra Namensschild
- langlebige, homogene weiße LED Namensschild-Hinterleuchtung
- Ruftaster 1-reihig angeordnet
- Ruftaster rund, rückseitig mit Mutter verschraubt
- Achtung!
Für den Anschluss an ein Kamera oder Lautsprecher Modul für REN Taster wird ein Ruftaster Anschlussmodul benötigt.

Passend zu **Best.Nr. Seite**
Optionales Zubehör
 BTE-116 Taster-Expander bis 16 Teilnehmer EB 1703116 154

Bezeichnung	VPE	PrGr	Preis	Best.Nr.
CZM-110 Rundtaster Modul 1/1 mit LED-Namensschild EB	1	E020	163,68 €/St	5810121

i2Audio



5810122



ELCOM.MODESTA CZM 2-fach Taster Modul

Farbe: Edelstahl, Metall gebürstet
 Abmessungen Frontplatte (B x H x T): 120 x 120 x 2 mm
 Abmessungen Namensschild-Einlage (B x H): 50 x 12 mm
 Materialstärke Edelstahl: 2 mm
 Material Ruftaster: Ruftaster Edelstahl
 Betriebsspannung LED: 12 V AC

- flächenbündige Montage in MODESTA Rahmen
- Namensschildwechsel von vorne mit AVZ-SRN Namensschild-Schlüssel
- flächenbündiges Zentra Namensschild
- langlebige, homogene weiße LED Namensschild-Hinterleuchtung
- Ruftaster 1-reihig angeordnet
- Ruftaster rund, rückseitig mit Mutter verschraubt
- Achtung!
Für den Anschluss an ein Kamera oder Lautsprecher Modul für REN Taster wird ein Ruftaster Anschlussmodul benötigt.

Passend zu **Best.Nr. Seite**
Optionales Zubehör
 BTE-116 Taster-Expander bis 16 Teilnehmer EB 1703116 154

Bezeichnung	VPE	PrGr	Preis	Best.Nr.
CZM-120 Rundtaster Modul 2/1 mit LED-Namensschild EB	1	E020	195,00 €/St	5810122



5810123



ELCOM.MODESTA CZM 3-fach Taster Modul

Farbe: Edelstahl, Metall gebürstet
 Abmessungen Frontplatte (B x H x T): 120 x 120 x 2 mm
 Abmessungen Namensschild-Einlage (B x H): 50 x 12 mm
 Materialstärke Edelstahl: 2 mm
 Material Ruftaster: Ruftaster Edelstahl
 Betriebsspannung LED: 12 V AC

- flächenbündige Montage in MODESTA Rahmen
- Namensschildwechsel von vorne mit AVZ-SRN Namensschild-Schlüssel
- flächenbündiges Zentra Namensschild
- langlebige, homogene weiße LED Namensschild-Hinterleuchtung
- Ruftaster 1-reihig angeordnet
- Ruftaster rund, rückseitig mit Mutter verschraubt
- Achtung!
Für den Anschluss an ein Kamera oder Lautsprecher Modul für REN Taster wird ein Ruftaster Anschlussmodul benötigt.

Passend zu **Best.Nr. Seite**
Optionales Zubehör
 BTE-116 Taster-Expander bis 16 Teilnehmer EB 1703116 154

Bezeichnung	VPE	PrGr	Preis	Best.Nr.
CZM-130 Rundtaster Modul 3/1 mit LED-Namensschild EB	1	E020	229,83 €/St	5810123

ELCOM.MODESTA CZM 4-fach Taster Modul

Farbe: Edelstahl, Metall gebürstet
 Abmessungen Frontplatte (B x H x T): 120 x 120 x 2 mm
 Abmessungen Namensschild-Einlage (B x H): 50 x 12 mm
 Materialstärke Edelstahl: 2 mm
 Material Ruftaster: Ruftaster Edelstahl
 Betriebsspannung LED: 12 V AC

- flächenbündige Montage in MODESTA Rahmen
- Namensschildwechsel von vorne mit AVZ-SRN Namensschild-Schlüssel
- flächenbündiges Zentra Namensschild
- langlebige, homogene weiße LED Namensschild-Hinterleuchtung
- Ruftaster 1-reihig angeordnet
- Ruftaster rund, rückseitig mit Mutter verschraubt
- Achtung!
Für den Anschluss an ein Kamera oder Lautsprecher Modul für REN Taster wird ein Ruftaster Anschlussmodul benötigt.



5810124



Passend zu **Best.Nr.** **Seite**
Optionales Zubehör

BTE-116 Taster-Expander bis 16 Teilnehmer EB 1703116 154

Bezeichnung	VPE	PrGr	Preis	Best.Nr.
CZM-140 Rundtaster Modul 4/1 mit LED-Namensschild EB	1	E020	255,06 €/St	5810124

ELCOM.MODESTA CZM 5-fach Taster Modul

Farbe: Edelstahl, Metall gebürstet
 Abmessungen Frontplatte (B x H x T): 120 x 120 x 2 mm
 Abmessungen Namensschild-Einlage (B x H): 80 x 50 mm
 Materialstärke Edelstahl: 2 mm
 Material Ruftaster: Ruftaster Edelstahl
 Betriebsspannung LED: 12 V AC

- flächenbündige Montage in MODESTA Rahmen
- flächenbündiges Namensschild
- Namensschildwechsel von hinten, rückseitig verschraubt
- langlebige, homogene weiße LED Namensschild-Hinterleuchtung
- Ruftaster 1-reihig angeordnet
- Ruftaster rund, rückseitig mit Mutter verschraubt
- Achtung!
Für den Anschluss an ein Kamera oder Lautsprecher Modul für REN Taster wird ein Ruftaster Anschlussmodul benötigt.



5810125



Passend zu **Best.Nr.** **Seite**
Optionales Zubehör

BTE-116 Taster-Expander bis 16 Teilnehmer EB 1703116 154

Bezeichnung	VPE	PrGr	Preis	Best.Nr.
CZM-210 Rundtaster Modul 1/1 mit großem LED-Namensschild EB	1	E020	210,54 €/St	5810125



5810171

ELCOM.MODESTA GZM 1-fach Taster Modul Gravur

Farbe: Edelstahl, Metall gebürstet
 Abmessungen Frontplatte (B x H x T): 120 x 120 x 2 mm
 Abmessungen Namensschild (B x H): 60 x 15 mm
 Materialstärke Edelstahl: 2 mm
 Material Ruftaster: Ruftaster Edelstahl

- Ruftaster 1-reihig angeordnet
 - Ruftaster rund, rückseitig mit Mutter verschraubt
 - Achtung!
 Für den Anschluss an ein Kamera oder Lautsprecher Modul für REN Taster wird ein Ruftaster Anschlussmodul benötigt.

- flächenbündige Montage in MODESTA Rahmen
- flächenbündiges Edelstahl Gravur-Namensschild
- Namensschildwechsel von hinten, rückseitig verschraubt

Passend zu **Best.Nr.** **Seite**
Optionales Zubehör
 BTE-116 Taster-Expander bis 16 Teilnehmer EB 1703116 154

Bezeichnung	VPE	PrGr	Preis	Best.Nr.
GZM-110 Rundtaster Modul 1/1 mit Gravur-Namensschild EB	1	E020	163,68 €/St	5810171



5810172

ELCOM.MODESTA GZM 2-fach Taster Modul Gravur

Farbe: Edelstahl, Metall gebürstet
 Abmessungen Frontplatte (B x H x T): 120 x 120 x 2 mm
 Abmessungen Namensschild (B x H): 60 x 15 mm
 Materialstärke Edelstahl: 2 mm
 Material Ruftaster: Ruftaster Edelstahl

- Ruftaster 1-reihig angeordnet
 - Ruftaster rund, rückseitig mit Mutter verschraubt
 - Achtung!
 Für den Anschluss an ein Kamera oder Lautsprecher Modul für REN Taster wird ein Ruftaster Anschlussmodul benötigt.

- flächenbündige Montage in MODESTA Rahmen
- flächenbündiges Edelstahl Gravur-Namensschild
- Namensschildwechsel von hinten, rückseitig verschraubt

Passend zu **Best.Nr.** **Seite**
Optionales Zubehör
 BTE-116 Taster-Expander bis 16 Teilnehmer EB 1703116 154

Bezeichnung	VPE	PrGr	Preis	Best.Nr.
GZM-120 Rundtaster Modul 2/1 mit Gravur-Namensschild EB	1	E020	195,00 €/St	5810172



5810173

ELCOM.MODESTA GZM 3-fach Taster Modul Gravur

Farbe: Edelstahl, Metall gebürstet
 Abmessungen Frontplatte (B x H x T): 120 x 120 x 2 mm
 Abmessungen Namensschild (B x H): 60 x 15 mm
 Materialstärke Edelstahl: 2 mm
 Material Ruftaster: Ruftaster Edelstahl

- Ruftaster 1-reihig angeordnet
 - Ruftaster rund, rückseitig mit Mutter verschraubt
 - Achtung!
 Für den Anschluss an ein Kamera oder Lautsprecher Modul für REN Taster wird ein Ruftaster Anschlussmodul benötigt.

- flächenbündige Montage in MODESTA Rahmen
- flächenbündiges Edelstahl Gravur-Namensschild
- Namensschildwechsel von hinten, rückseitig verschraubt

Passend zu **Best.Nr.** **Seite**
Optionales Zubehör
 BTE-116 Taster-Expander bis 16 Teilnehmer EB 1703116 154

Bezeichnung	VPE	PrGr	Preis	Best.Nr.
GZM-130 Rundtaster Modul 3/1 mit Gravur-Namensschild EB	1	E020	229,83 €/St	5810173



5810174

ELCOM.MODESTA GZM 4-fach Taster Modul Gravur

Farbe: Edelstahl, Metall gebürstet
 Abmessungen Frontplatte (B x H x T): 120 x 120 x 2 mm
 Abmessungen Namensschild (B x H): 60 x 15 mm
 Materialstärke Edelstahl: 2 mm
 Material Ruftaster: Ruftaster Edelstahl

- Ruftaster 1-reihig angeordnet
 - Ruftaster rund, rückseitig mit Mutter verschraubt
 - Achtung!
 Für den Anschluss an ein Kamera oder Lautsprecher Modul für REN Taster wird ein Ruftaster Anschlussmodul benötigt.

- flächenbündige Montage in MODESTA Rahmen
- flächenbündiges Edelstahl Gravur-Namensschild
- Namensschildwechsel von hinten, rückseitig verschraubt

Passend zu **Best.Nr.** **Seite**
Optionales Zubehör
 BTE-116 Taster-Expander bis 16 Teilnehmer EB 1703116 154

Bezeichnung	VPE	PrGr	Preis	Best.Nr.
GZM-140 Rundtaster Modul 4/1 mit Gravur-Namensschild EB	1	E020	255,06 €/St	5810174



5810175

ELCOM.MODESTA GZM Taster Modul Gravur

Farbe: Edelstahl, Metall gebürstet
 Abmessungen Frontplatte (B x H x T): 120 x 120 x 2 mm
 Abmessungen Namensschild (B x H): 80 x 50 mm
 Materialstärke Edelstahl: 2 mm
 Material Ruftaster: Ruftaster Edelstahl

- Ruftaster 1-reihig angeordnet
 - Ruftaster rund, rückseitig mit Mutter verschraubt
 - Achtung!
 Für den Anschluss an ein Kamera oder Lautsprecher Modul für REN Taster wird ein Ruftaster Anschlussmodul benötigt.

- flächenbündige Montage in MODESTA Rahmen
- flächenbündiges Edelstahl Gravur-Namensschild
- Namensschildwechsel von hinten, rückseitig verschraubt

Passend zu **Best.Nr.** **Seite**
Optionales Zubehör
 BTE-116 Taster-Expander bis 16 Teilnehmer EB 1703116 154

Bezeichnung	VPE	PrGr	Preis	Best.Nr.
GZM-210 Rundtaster Modul 1/1 mit großem Gravur-Namensschild EB 1	1	E020	210,54 €/St	5810175

ELCOM.MODESTA KPM-200 Transponder-Leser Modul EB

Farbe: Edelstahl, Metall gebürstet
 Materialstärke Edelstahl: 2 mm
 Wechslerkontakt potenzialfrei: max. 24V/1A
 Betriebsspannung: 12 ... 15 V~/12 ... 24 V=
 Abmessungen Frontplatte (B x H x T): 120 x 120 x 2 mm
 Abmessungen Ausschnitt Leseinheit (B x H): 80 mm

- Zugangskontrolle über RFID-Transponder
- Standalone-Betrieb ohne weitere Steuereinheit
- Speicherplatz für bis zu 200 Ausweise/Transponder
- selektives Löschen einzelner Ausweise
- Edelstahl-Oberfläche quer gebürstet
- Programmierung über mitgelieferte Mastercard
- weitere Mastercards definierbar, auch für mehrere Geräte
- hinter flächenbündiger Acrylglas-Scheibe
- aufgezogenes „Funk-Schlüssel“ Symbol
- 2-stelliges LED-Display für Anzeige des aktivierten Speicherplatzes
- Relais-Schaltdauer von 0,5 bis 9 Sekunden programmierbar



5810700

Passend zu	Best.Nr.	Seite
Verpflichtendes Zubehör zur Auswahl		
Keypass-Card	150621...	222
Keypass-Anhänger	150622...	222
Sicherheitsstrafo 230V/12V 18VA 2PLE	ST320	150

Bezeichnung	VPE	PrGr	Preis	Best.Nr.
KPM-200 Transponder-Leser Modul EB	1	E020	505,33 €/St	5810700

ELCOM.MODESTA KPM-900 Modul für Fremdfabrikat Leser EB

Farbe: Edelstahl/schwarz glänzend, Metall gebürstet
 Materialstärke Edelstahl: 2 mm
 Abmessungen Frontplatte (B x H x T): 120 x 120 x 2 mm
 Abmessungen Ausschnitt Leseinheit (B x H): 80 mm
 Abmessungen (B x H x T): 120 x 120 x 31 mm

- für den Einbau von Fremdkartenlesern
- hinter flächenbündiger, schwarz bezogener Acrylglas-Scheibe
- nach Beistellung und Prüfung auf technische Machbarkeit



5810790

Bezeichnung	VPE	PrGr	Preis	Best.Nr.
KPM-900 Modul für Fremdfabrikat Leser EB	1	E020	210,76 €/St	5810790

ELCOM.MODESTA FPM-200 Fingerabdruck-Leser Modul

Farbe: Edelstahl, Metall gebürstet
 Materialstärke Edelstahl: 2 mm
 Betriebsspannung: 8 ... 24 V AC/DC
 Betriebstemperatur: -20 ... 70 °C
 Abmessungen Frontplatte (B x H x T): 120 x 120 x 2 mm
 Abmessungen Ausschnitt Leseinheit (B x H): 80 mm

- 2 potenzialfreie Wechslerkontakte 24 V/1 A
- 2 potenzialfreie Steuereingänge
- Zugangskontrolle biometrisch über Fingerabdruck
- Standalone-Betrieb mit Steuereinheit im Innenbereich
- bis zu 99 Fingerdaten speicherbar
- Zuordnung von Fingerdaten zu Relais
- Programmierung über Tastatur und Display an Steuereinheit
- selektives Löschen einzelner Finger-Scans oder Benutzer
- Absicherung des Konfigurations-Menüs über Code
- eigene Schaltdauer für jedes Relais
- Toggle-Funktion für jedes Relais programmierbar
- Aufzeichnung der letzten 50 Zutritte
- Fingerscanner-Einbaumodul und Steuereinheit
- Spannungsversorgung nicht im Lieferumfang enthalten



5810920

IP44

Passend zu	Best.Nr.	Seite
Verpflichtendes Zubehör		
Sicherheitsstrafo 230V/12V 18VA 2PLE	ST320	150

Bezeichnung	VPE	PrGr	Preis	Best.Nr.
FPM-200 Fingerabdruck-Leser Modul mit Steuergerät EB/REG	1	E020	1.018,86 €/St	5810920

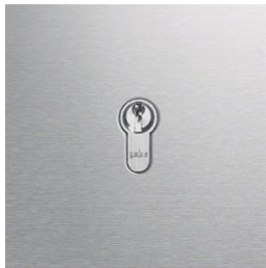

5810800

ELCOM.MODESTA KSM-100 Schlüsseltaster Modul EB

Farbe: Edelstahl, Metall gebürstet
 Materialstärke Edelstahl: 2 mm
 Schaltkontakt potenzialfrei: max. 24V/1A
 Abmessungen Frontplatte (B x H x T): 120 x 120 x 2 mm
 Abmessungen (B x H x T): 120 x 120 x 46 mm

- mit ungleichen Schließungen
- DIN-Profil Halbzylinder mit 3 Schlüsseln
- je Schließseite ein potenzialfreier Tastkontakt 24 V/1 A

Bezeichnung	VPE	PrGr	Preis	Best.Nr.
KSM-100 Schlüsseltaster Modul EB	1	E020	173,27 €/St	5810800



5810600

ELCOM.MODESTA CLM-200 Codeschloss Modul EB

Farbe: Edelstahl, Metall gebürstet
 Materialstärke Edelstahl: 2 mm
 Wechslerkontakt potenzialfrei: max. 24V/1A
 Abmessungen Frontplatte (B x H x T): 120 x 120 x 2 mm
 Betriebsspannung: 12 V~/15 V=

- 2 potenzialfreie Schaltkontakte 24 V/1 A
- Programmierung über Tastatur mittels Mastercode
- flächenbündiger Edelstahl-Tastenblock
- Tasten aus Edelstahl, Nummern und Symbole lasergraviert

- Relais-Schaltdauer von 1 bis 99 Sekunden programmierbar
- eigene Code-Definition für jedes Relais
- eigene Schaltdauer für jedes Relais
- Toggle-Funktion für jedes Relais programmierbar

Passend zu	Best.Nr.	Seite
Verpflichtendes Zubehör zur Auswahl		
Sicherheitstrafo 230V/12V 18VA 2PLE	ST320	150

Bezeichnung	VPE	PrGr	Preis	Best.Nr.
CLM-200 Codeschloss Modul EB	1	E020	441,86 €/St	5810600



REN705Y

ELCOM.MODESTA Display-Ruf Modul EB

Farbe: Edelstahl, Metall gebürstet
 Materialstärke Edelstahl: 2 mm
 Auflösung Grafikdisplay: 128 x 64 px
 Betriebstemperatur: -20 ... 70 °C
 Betriebsspannung: 12 V AC, 15 V DC
 Abmessungen Frontplatte (B x H x T): 120 x 120 x 2 mm
 Abmessungen Display (B x H): 63 x 44 mm

- Anzeige Rufzustand und Sprechverbindung
- dynamische Suchgeschwindigkeit bei langem Tastendruck
- im Ruhezustand animierte Bedienungsanweisung im Display
- 2 potenzialfreie Kontakte 24 V/1 A (nur mit Tastatur Modul nutzbar)
- RS232-Schnittstelle (2400/8/1N RTS/CTS-Handshake) für Datenaustausch und Konfiguration
- Schnittstelle für LAN-Schnittstelle
- Schnittstelle für Tastaturmodul
- Schnittstelle für Direktuftaster über Tastenexpander
- mit RS232-Anschlusskabel, flexibel, 3 m
- Tasten aus Edelstahl flächenbündig integriert

- Edelstahl-Oberfläche quer gebürstet
- Symbole lasergraviert
- blau beleuchtetes grafisches LC-Display mit großer Schrift
- Kontrast stufenlos einstellbar
- Relais-Schaltdauer Ein/Aus oder von 1 bis 9 Sekunden programmierbar
- 256 Rufzeileinträge mit je 16 Zeichen für den Namen
- 16 Zeichen für Zusatzinformation und einer 1...6-stelligen Rufnummer
- alphabetisch sortierte Namensliste
- einfache Bedienung durch 3 Tastenfunktion (auf/ab/rufen)

Passend zu	Best.Nr.	Seite
Optionales Zubehör		
DCI-256 LAN-Schnittstelle EB	1507150	175
für Display-Ruf-Modul		
DLM-256 Tastatur Modul	5812570	174
für Display-Ruf EB i2Audio		

Bezeichnung	VPE	PrGr	Preis	Best.Nr.
Display-Ruf Modul EB	1	E100	931,48 €/St	REN705Y



5812570

ELCOM.MODESTA DLM-256 Tastatur Modul für Display-Ruf EB i2Audio

Farbe: Edelstahl, Metall gebürstet
 Material / Oberfläche: Symbole lasergraviert ;
 Edelstahl-Oberfläche quer gebürstet
 Materialstärke Edelstahl: 2 mm
 Betriebstemperatur: -20 ... 70 °C
 Betriebsspannung: 24 V DC, Betriebsspannung über Displayruf-Modul 12 V AC
 Abmessungen Frontplatte (B x H x T): 120 x 120 x 2 mm

- Teilnehmer-Direktanwahl durch Rufnummereingabe und optional 2 unabhängige Codeschloss-Funktionen
- Betrieb/Funktion nur in Kombination mit Display-Ruf Modul
- Zugangskontrolle über Zahlenkombination
- individuelle 1 ... 6-stellige Codes programmierbar
- eigene Code-Definition für jedes Relais
- eigene Schaltdauer für jedes Relais
- Schnittstelle für Display-Ruf Modul
- Schnittstelle für Tastenexpander BTE-116

Bezeichnung	VPE	PrGr	Preis	Best.Nr.
DLM-256 Tastatur Modul für Display-Ruf EB i2Audio	1	E020	523,33 €/St	5812570

ELCOM.MODESTA DCI-256 LAN-Schnittstelle EB für Display Ruf-Modul

Farbe:	schwarz matt	- Betriebsspannung über Displayruf-Modul 12 V AC
Betriebstemperatur:	-20 ... 70 °C	- LAN-Schnittstelle für Display-Ruf Modul
Betriebsspannung:	24 V DC	- Web- oder Telnet-Konfiguration
		- Passwort geschützter Zugang

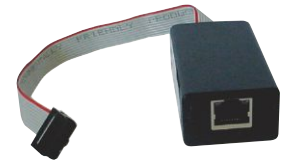

Bezeichnung	VPE	PrGr	Preis	Best.Nr.
DCI-256 LAN-Schnittstelle EB für Display-Ruf-Modul	1	E020	265,28 €/St	1507150

1507150

ELCOM.MODESTA BMM-200 Bewegungsmelder Modul EB

Farbe:	Edelstahl, Metall gebürstet	- Bewegungsmelder in Infrarottechnik
Materialstärke Edelstahl:	2 mm	- Erfassungsbereich zur Personenerkennung von 2,5 ... 8 m
Schaltkontakt potenzialfrei:	max. 24V/1A	- stufenlos einstellbare Helligkeitsschwelle 5 ... 1000 Lux
Betriebsspannung:	12 V AC	- stufenlos einstellbare Einschaltdauer 1 s ... 8 min
Abmessungen Frontplatte (B x H x T):	120 x 120 x 2 mm	- stufenlos einstellbarer Erfassungsbereich 2,5 ... 8 m

Passend zu	Best.Nr.	Seite
Verpflichtendes Zubehör zur Auswahl		
Sicherheitstrafo 230V/12V 18VA 2PLE	ST320	150



5810520

Bezeichnung	VPE	PrGr	Preis	Best.Nr.
BMM-200 Bewegungsmelder Modul EB	1	E020	472,85 €/St	5810520



i2Audio

ELCOM.MODESTA LLM-115 LED Beleuchtungs-Modul EB

Farbe:	Edelstahl, Metall gebürstet	- mit weißen LEDs und Diffusor-Scheibe
Materialstärke Edelstahl:	2 mm	- Abstrahlrichtung nach unten
Betriebsspannung:	12 V AC	- Lichtaustritt direkt strahlend
Abmessungen Frontplatte (B x H x T):	120 x 120 x 2 mm	- ausgestelltes Leuchtgehäuse aus Edelstahl
		- zur Beleuchtung von Hausnummer- und Gravur-Modul

Passend zu	Best.Nr.	Seite
Verpflichtendes Zubehör zur Auswahl		
Sicherheitstrafo 230V/12V 18VA 2PLE	ST320	150



5815950

Bezeichnung	VPE	PrGr	Preis	Best.Nr.
LLM-115 LED Beleuchtungs-Modul EB	1	E020	241,86 €/St	5815950





5810251

ELCOM.MODESTA HNM Hausnummer Modul EB

Farbe: Edelstahl, Metall gebürstet
Materialstärke Edelstahl: 2 mm
Abmessungen Frontplatte (B x H x T): 120 x 120 x 2 mm

- Modul und erhabene Hausnummer aus Edelstahl
- Hausnummer mit um 90° gedrehter Bürstrichtung
- Modul quer und Zahl senkrecht gebürstet
- Frontplatte mit ausgelaseter Nummernkontur
- Hausnummer rückseitig verschraubt

Hinweis:

Genauere Hausnummer muss bei Bestellung mit angegeben werden.

Bezeichnung	VPE	PrGr	Preis	Best.Nr.
HNM-110 Hausnummer Modul einstellig EB	1	E020	166,03 €/St	5810251
HNM-120 Hausnummer Modul zweistellig EB	1	E020	232,27 €/St	5810252



5810240



ELCOM.MODESTA LIM-100 LED-Infomodul EB

Farbe: Edelstahl, Metall gebürstet
Materialstärke Edelstahl: 2 mm
Betriebsspannung: 12 V AC
Abmessungen Frontplatte (B x H x T): 120 x 120 x 2 mm
Sichtfenster: 80 mm

- mit weißen LEDs und Diffusor-Scheibe
- Abstrahlrichtung nach vorne
- geeignet für Einleger oder mechanische Gravur
- beschriftbares Lichtmodul hinter flächenbündiger Makrolon-Scheibe

Passend zu	Best.Nr.	Seite
Verpflichtendes Zubehör		
Sicherheitstrafo 230V/12V 18VA 2PLE	ST320	150

Bezeichnung	VPE	PrGr	Preis	Best.Nr.
LIM-100 LED-Infomodul EB	1	E020	192,55 €/St	5810240



5810111



ELCOM.MODESTA STM-100 Taster Modul

Farbe: Edelstahl, Metall gebürstet
Materialstärke Edelstahl: 2 mm
Betriebsspannung: 12 V AC/DC
Abmessungen (B x H x T): 120 x 120 x 44 mm

- Abstrahlrichtung nach vorne
- Lichtaustritt direkt strahlend
- beleuchtet mit 6 grünen LEDs
- lasergraviertes Rollstuhlfahrer-Symbol
- integrierter LED-beleuchteter Edelstahl-Drucktaster
- mit potenzialfreiem Kontakt

Passend zu	Best.Nr.	Seite
Verpflichtendes Zubehör		
Sicherheitstrafo 230V/12V 18VA 2PLE	ST320	150
BTE-116 Taster-Expander bis 16 Teilnehmer EB	1703116	154

Bezeichnung	VPE	PrGr	Preis	Best.Nr.
STM-100 Taster Modul mit LED und Lasergravur Rollstuhl	1	E020	229,83 €/St	5810111

ELCOM.MODESTA AMM-100 Blindverschluss Modul EB

Farbe: Edelstahl, Metall gebürstet - zur Abdeckung von Leerfeldern oder zukünftigen Erweiterungen
 Materialstärke Edelstahl: 2 mm - geeignet für individuelle Lasergravuren
 Abmessungen Frontplatte (B x H x T): 120 x 120 x 2 mm

Bezeichnung	VPE	PrGr	Preis	Best.Nr.
AMM-100 Blindverschluss Modul EB	1	E020	42,08 €/St	5810400

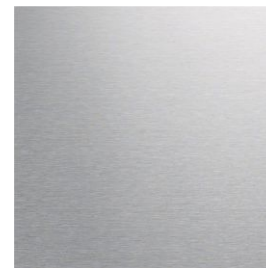

5810400



ELCOM.MODESTA HDM-100 Modul mit Schalterdose EB

Farbe: Edelstahl, Metall gebürstet - mit montierter Hohlwanddose 68 mm
 Materialstärke Edelstahl: 2 mm - zum Einbau von Schaltern und Steckdosen
 Abmessungen Frontplatte (B x H x T): 120 x 120 x 2 mm
 Ausschnitt Funktionseinheit (Ø): 68 mm

Bezeichnung	VPE	PrGr	Preis	Best.Nr.
HDM-100 Modul mit Schalterdose EB	1	E020	73,37 €/St	5810300



5810300

Systembeschreibung

Der i2Audio Bus ist ein intelligentes 2Draht Türsprechanlagen-Bussystem welches eine einfache Planung und Installation ermöglicht. Durch seine vielfältigen Möglichkeiten bietet das Bus-System die optimale Lösung für die Aufgaben der modernen Gebäude-kommunikation. Die Audio Innenstationen des Bussystems 2Draht können gemeinsam mit den i2Audio Innenstationen am i2Audio Bus betrieben werden.

Einstranganlage

In einer Einstrang-Sprechanlage werden alle Geräte parallel an den Busstrang (a/b) angeschlossen. Die Verdrahtung des Busstranges kann in einer Durchgangs-, Stern- oder Stichinstallation mit einer Gesamtlänge von bis zu 1000m erfolgen. Es können maximal 10 Außenstationen angeschlossen werden. Die maximale Anzahl der Innenstationen wird durch die Anzahl der Außenstationen begrenzt.

Maximalausbau Innenstationen bei n Außenstationen

Außenstationen	1	2	3	4	5	6	7	8	9	10
Innenstationen	32	30	28	26	24	22	20	18	16	14
Zweige	2									1

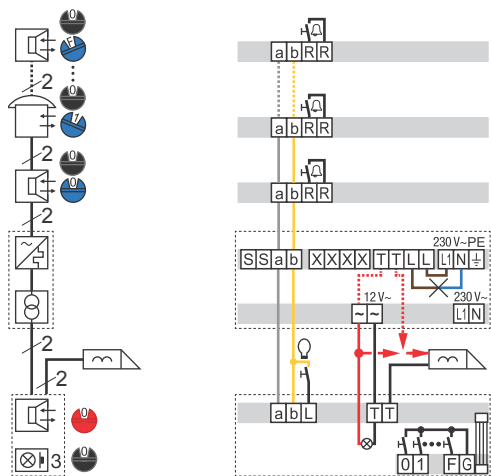

Hinweis
In der gestrichelten manipulationsgeschützten Variante darf die Türöffner-Leitung nicht durch die Außenstation geführt werden.

Mehrstranganlage

In einer Mehrstranganlage wird die Verdrahtung in einen Hauptstrang und mehrere Nebenstränge (min. 2) aufgeteilt. Am Hauptstrang werden die Außenstationen sowie die zentralen Steuergeräte und an den Nebensträngen die Innenstationen angeschlossen. Die Verbindung zwischen Haupt- und Nebenstrang erfolgt über den Strangkoppler, welcher bei einem Türgespräch Haupt- und Nebenstrang verbindet. Die Länge des Hauptstrangs und seines längsten Nebenstrangs darf max. 1000m betragen.

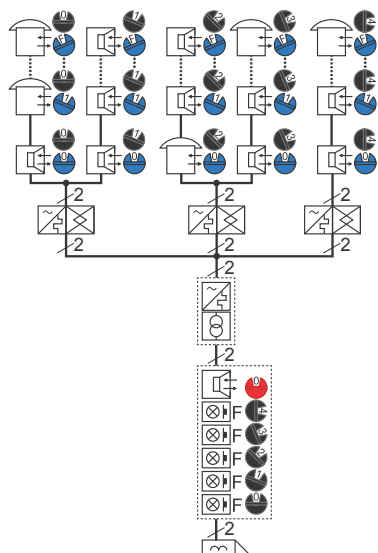

Mehrstranganlage mit Laubeneingängen

In den Nebensträngen einer Mehrstrang-Sprechanlage lassen sich neben den Innenstationen zusätzlich noch Außen-/Etagenstationen (max. 6 je Nebenstrang) anschließen. Von diesen Außen-/Etagenstationen aus sind die Innenstationen des jeweiligen Nebenstrangs erreichbar. Dabei besitzt jeder Nebenstrang seinen eigenen Sprechweg. Dadurch kann auf mehreren Nebensträngen gleichzeitig gesprochen werden. Die maximale Anzahl der Innenstationen im Nebenstrang wird durch die Anzahl der Laubengang Außen-/Etagenstationen begrenzt.

Maximalausbau des Nebenstrangs

Laubengang Außenstationen	0	1	2	3	4	5	6
Innenstationen	32	30	28	26	24	22	20

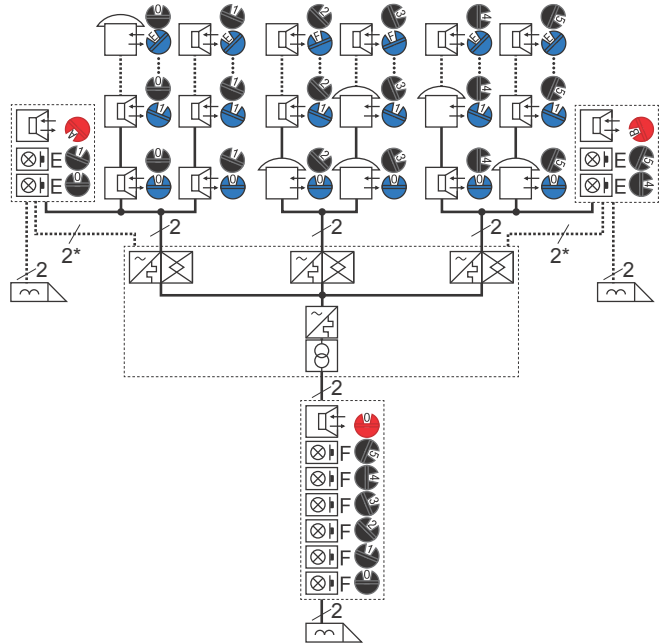

Hinweis
* Die zusätzlichen 2 Adern werden nur bei Beleuchtung der Klingeltaster und Verwendung eines Türöffners benötigt

i2Audio

Adresseinstellung und Konfiguration

Die Geräte werden durch individuelle Adressen unterschieden, welche bei der Installation mittels drehfix® Drehcodierschalter eingestellt werden. Dies bietet den Vorteil der Ein-Mann-Inbetriebnahme ohne die Notwendigkeit umfangreicher Programmierprozeduren oder von Programmiergeräten. Nach dem Einstellen der Drehschalter sind die Geräte sofort betriebsbereit und die Anlagen Konfiguration bleibt immer nachvollziehbar.

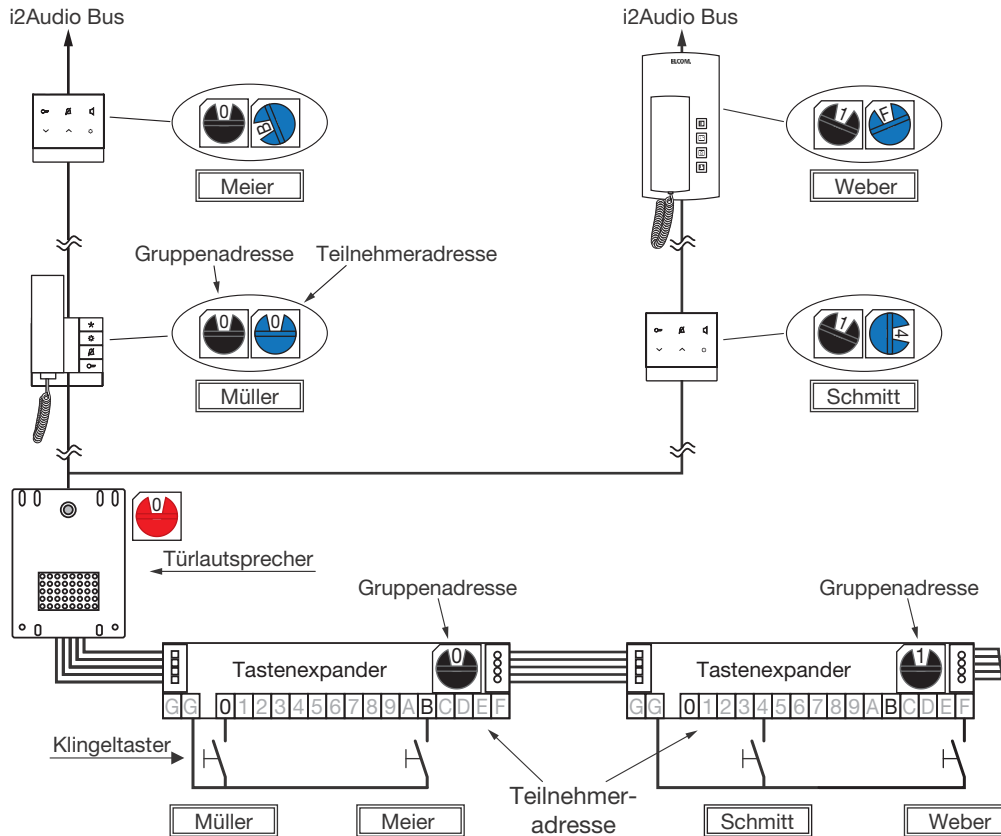

i2Audio

Adressierung der Innenstationen

Die Adressierung einer Innenstation setzt sich aus der Gruppenadresse (schwarzer Drehschalter) und der Teilnehmeradresse (blauer Drehschalter) zusammen. Es können jeweils 16 Gruppen- und Teilnehmeradressen (Schalterstellung: 0-9, A-F) eingestellt werden, wodurch die Adressierung von max. 256 Innenstationen möglich wird.

Zuordnung der Klingeltaster

Die Zuordnung eines Klingeltasters zu einer Innenstation erfolgt über die Adress-Einstellung und den Anschluss am Tastenexpander (BTE-116). Am schwarzem Drehschalter des Tastenexpanders wird die Gruppenadresse (0-9, A-F) eingestellt. Der Anschluss des Klingeltasters an den Klemmen (0-9, A-F) des Tastenexpanders legt dadurch die Teilnehmeradresse fest. Maximal 16 Tastenexpander sind kaskadierbar, dabei erhält jeder seine individuelle Gruppenadresse.

Adresseinstellung der Außenstationen

Bei Anlagen mit mehreren Außenstationen werden die Adressen mittels des roten Drehschalters am Türlautsprecher eingestellt. Die Adressen 0-9 sind für die Türlautsprecher im Hauptstrang vorgesehen und dürfen nur einmal vergeben werden. Die Adressen A-F sind für Türlautsprecher in den Nebensträngen (Laubeneingänge/Etagenstationen) vorgesehen. Sie können auf verschiedenen Nebensträngen jeweils neu vergeben werden. Werden weitere Buskomponenten, wie z. B. Schaltrelais oder Lichtautomaten (BLA-100) einer Türsprechstelle zugeordnet, so ist der rote Drehschalter dieser Komponenten entsprechend der Adresse des dortigen Türlautsprechers einzustellen.

Parallelbetrieb mehrerer Innenstationen

Über identische Adressierung können bis zu 3 Innenstationen parallel betrieben und einem gemeinsamen Klingeltaster zugeordnet werden. Da sich die Stromaufnahme bei Rufen parallel geschalteter Innenstationen addiert, ist zu beachten, dass sich die max. zulässige Leitungslänge bei 2 Innenstationen auf 50% und bei 3 Innenstationen auf 33 % reduziert.

Etagenruf-Weiterleitung im Parallelbetrieb

Bei identischer Adressierung kann der Etagenruf über den BUS an die parallel betriebene Innenstation weiter geleitet werden. Hierzu muss in der 1. Innenstation die Etagenruf-Weiterleitung aktiviert sein.

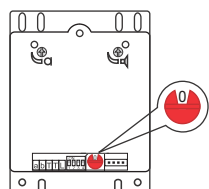
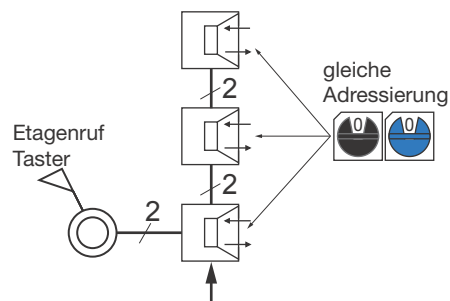

Leitungslänge

Die Tabelle zeigt die maximal zulässige Leitungslänge einer durchgehenden Leitung zwischen den einzelnen Komponenten des i2-Audio-Systems. Wird diese Leitung über Klemmstellen geführt, kann der Übergangswiderstand der Klemmstelle die maximale Leitungslänge verringern. Achten Sie besonders bei der Türöffner-Versorgung auf Klemmstellen mit niedrigem Übergangswiderstand!

Empfohlener Kabeltyp

Bei Neuinstallation empfehlen wir die Verwendung von Fernmeldekabeln des Typs: J-Y(ST)Y 4x2x0,8

Netzanschluss

Für den Anschluss an das Versorgungsnetz 230VAC/50Hz ist die VDE 0100 zu beachten. Die Einspeisung muss über einen Leitungsschutzschalter (10-16A) erfolgen.

i Hinweis

Hinweis: Einbau und Montage elektrischer Geräte darf nur durch eine Elektrofachkraft erfolgen!

Leitung zwischen	Länge [m] / Kupferader Ø [mm]			
	J-Y(ST)Y 0,6 / 2x0,6	J-Y(ST)Y 0,8 / 2x0,8	CAT 0,5/2x0,5	
Strangversorgung/Buskoppler und Innenstation je Zweig/Einzelstrang	200 / 400	350/500	125/250	
Strangversorgung/Buskoppler und Außenstation je Zweig/Einzelstrang				
Alle Zweige der Strangversorgung und, sofern vorhanden, längster Buskopplerstrang und angeschlossene Teilnehmer in Stern-, Stich- und Durchgangsinstallation in Summe	1000			
Türöffner/Beleuchtung und Transformator ST320	1 A	30/60	50/100	20/40
	0,5 A	60/120	100/200	40/80
Etagentaster ET und Innenstation	50			
Lichttaster LT und Türlautsprecher	50			
Tastenexpander und Klingeltaster	1,5			

TK-Schnittstelle

Anbindung an Telefonanlagen

Die BTI-200 TK-Schnittstelle ermöglicht die Anbindung der Sprechanlage an den a/b-Port einer Telefonanlage. Damit stehen die Sprechanlagenfunktionen am Telefon zur Verfügung.

Das Gerät ist für bis zu 256 Teilnehmer ausgelegt. Pro Teilnehmer stehen dabei 2 Rufziele zur Verfügung. Diese können per Sprachmenü umgeschaltet oder als Kettenruf (Besetzt/Nichtmelden) definiert werden. Unterstützt werden Tür- und Etagenrufe (mit BER-140 oder paralleler Innenstation) sowie Internrufe zu normalen Innenstationen. Per DTMF-Nachwahl sind Türöffner, Lichtrelais und bis zu 4 Schaltrelais BSR-140 ansteuerbar. Während eines Gesprächs lassen sich bis zu 8 definierte Außenstationen anwählen und die jeweilige Tür öffnen.

Zur Identifizierung des Türrufs sind bis zu 8 individuelle Sprachansagen möglich. Das Gerät kann über eine PIN-Eingabe vor unberechtigtem Zugriff geschützt werden. Die Programmierung erfolgt über das integrierte Display und die Tastatur am Gerät oder komfortabel per PC-Software und USB-Anschluss. Das Gerät benötigt keine separate Stromversorgung und wird über den Bus versorgt.

Steuer-Funktionen

- Türöffner betätigen
- Licht einschalten
- Gespräch beenden
- Anwahl von Außen- und Innenstationen

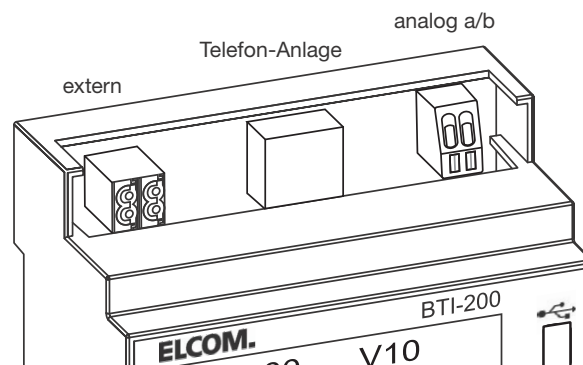

IP-Technik

Eine Sprechanlage in ein IP-basiertes Netzwerk einzubinden, ist mit ELCOM leicht zu realisieren. Grund: Die IP-Komponenten setzen auf das standardisierte Netzprotokoll SIP. Mögliche Anwendungen: Eine Türsprechanlage mit Videofunktion lässt sich bequem über Smartphone oder Tablet mit WLAN-Zugang bedienen. In Unternehmen können Sprechanlagen z. B. in bestehende VoIP-Umgebungen integriert werden – mit einer sehr hohen Zahl an Teilnehmern bzw. Türen.



04

Seite

IP Türlautsprecher-Modul	184
IP Kamera-Modul	185
IP Erweiterungsmodule	186
IP Sprechanlagen-Server	187
IP Netzwerk-Relais und Switch	188
IP MultiViewer-Software	189
IP Videofon-Clients	190
ELCOM.MODESTA Außenstationen	191
Technik	200



5813010

LBM-300, Halbduplex

Farbe: Edelstahl, Metall gebürstet
 Abmessungen Frontplatte (B x H x T): 120 x 120 x 2 mm
 Montageart: Einbauinstallation
 Betriebsspannung über Netzteil: 20/36 V DC
 Betriebsspannung über Netzwerk: Power over Ethernet IEEE 802.3af Klasse 2
 Ausgangsstrom: max. 200 mA
 Leistungsaufnahme (Betrieb): 4 W
 Schaltkontakt potenzialfrei: 24V/2A
 Konfiguration: über integrierten Webserver
 Unterstützte Protokolle: IPv4, TCP, RTP, DHCP, DNS, UDP, HTTP, TFTP, NTP, VLAN (IEEE 802.1pq)
 Betriebstemperatur: -20 ... 50 °C

- Zuweisung Ruftaster/Zielrufnummer über integriertes Telefonbuch
- Rufaufbau, Rufannahme, Rufe abweisen
- Rufannahmebestätigung, Kettenruf, Wahlwiederholung
- Verhalten bei Anruf von unbekanntem Anrufer konfigurierbar
- bis zu 4 Rufziele über intergrierte Tasteranschlüsse definierbar
- bis zu 60 Rufziele per Displaycall-Modul definierbar
- bis zu 75 Rufziele per Tastermatrix definierbar

- bis zu 116 Rufziele per Tastatur-Kurzwahl definierbar
- Integrierter HTTP-Webserver
- Sprachwaagen-Steuerung
- Lautsprecher-Lautstärke einstellbar
- Mikrofon-Empfindlichkeit einstellbar
- Lautsprecheröffnungen, waagrecht, gelasert, Metallgaze für Durchstoßschutz
- Relaischaltzustände und -dauer programmierbar
- Türöffner-Signalisierung, Signalisierung eingehender Anrufe
- Individueller Ansagetext
- Status- und Fernsteuermeldungen per UDP
- integrierter 2fach Ethernet-Switch RJ45, 10/100 Mbit/s Auto-Sensing PoE
- zwei potenzialfreie Relais-Schaltkontakte (Schließer)
- Micromatch-Buchsenleiste für Tastermatrix, Tastatur- und Display-Call-Modul
- Spannungsausgang 24 V/200 mA für Namensschild-Beleuchtung
- Power, Netzwerk-Verbindung/Aktivität, SIP-Registrierung, Reset-Status
- Kennwortschutz
- SIP - RFC 3261 konform, STUN Client, NAT Traversal, PRACK
- SIP-Server, Benutzer-ID, Authentifizierungs-PIN, Authentifizierungs-ID

Passend zu	Best.Nr.	Seite
Optionales Zubehör		
NGV-500 Netzgerät REG 2D-Video	2314150	86
MBM-300 IP Taster-Erweiterung HB	5813100	186
CBM-300 IP Kamera Modul EB	5813370	185

Bezeichnung	VPE	PrGr	Preis	Best.Nr.
LBM-300 IP Audio-Modul halbduplex EB	1	E020	848,57 €/St	5813010



5813020

LBM-310, Vollduplex

Farbe: Edelstahl, Metall gebürstet
 Abmessungen Frontplatte (B x H x T): 120 x 120 x 2 mm
 Montageart: Einbauinstallation
 Betriebsspannung über Netzteil: 20/36 V DC
 Betriebsspannung über Netzwerk: Power over Ethernet IEEE 802.3af Klasse 2
 Ausgangsstrom: max. 200 mA
 Leistungsaufnahme (Betrieb): 4 W
 Schaltkontakt potenzialfrei: 24V/2A
 Konfiguration: über integrierten Webserver
 Unterstützte Protokolle: IPv4, TCP, RTP, DHCP, DNS, UDP, HTTP, TFTP, NTP, VLAN (IEEE 802.1pq)
 Betriebstemperatur: -20 ... 50 °C

- Zuweisung Ruftaster/Zielrufnummer über integriertes Telefonbuch
- Rufaufbau, Rufannahme, Rufe abweisen
- Rufannahmebestätigung, Kettenruf, Wahlwiederholung
- Verhalten bei Anruf von unbekanntem Anrufer konfigurierbar
- bis zu 4 Rufziele über intergrierte Tasteranschlüsse definierbar
- bis zu 60 Rufziele per Displaycall-Modul definierbar
- bis zu 75 Rufziele per Tastermatrix definierbar

- bis zu 116 Rufziele per Tastatur-Kurzwahl definierbar
- Integrierter HTTP-Webserver
- Sprachwaagen-Steuerung
- Lautsprecher-Lautstärke einstellbar
- Mikrofon-Empfindlichkeit einstellbar
- Lautsprecheröffnungen, waagrecht, gelasert, Metallgaze für Durchstoßschutz
- Relaischaltzustände und -dauer programmierbar
- Türöffner-Signalisierung, Signalisierung eingehender Anrufe
- Individueller Ansagetext
- Status- und Fernsteuermeldungen per UDP
- integrierter 2fach Ethernet-Switch RJ45, 10/100 Mbit/s Auto-Sensing PoE
- zwei potenzialfreie Relais-Schaltkontakte (Schließer)
- Micromatch-Buchsenleiste für Tastermatrix, Tastatur- und Display-Call-Modul
- Spannungsausgang 24 V/200 mA für Namensschild-Beleuchtung
- Power, Netzwerk-Verbindung/Aktivität, SIP-Registrierung, Reset-Status
- Kennwortschutz
- SIP - RFC 3261 konform, STUN Client, NAT Traversal, PRACK
- SIP-Server, Benutzer-ID, Authentifizierungs-PIN, Authentifizierungs-ID

Passend zu	Best.Nr.	Seite
Optionales Zubehör		
NGV-500 Netzgerät REG 2D-Video	2314150	86
MBM-300 IP Taster-Erweiterung HB	5813100	186
CBM-300 IP Kamera Modul EB	5813370	185

Bezeichnung	VPE	PrGr	Preis	Best.Nr.
LBM-310 IP Audio-Modul duplex EB	1	E020	831,21 €/St	5813020

IP-Technik

CBM-300 Kamera-Modul

Farbe: Edelstahl, Metall gebürstet
 Kameraauflösung: 640 x 480 px, 320 x 240 px, 160 x 120 px, benutzerdefiniert
 Kamera Öffnungswinkel horizontal: 83 °
 Kamera Öffnungswinkel vertikal: 65 °
 Kamera Lichtempfindlichkeit F2.0: 0,1 lx
 Abmessungen (B x H x T): 120 x 120 x 45 mm
 Betriebsspannung über Netzwerk: Power over Ethernet IEEE 802.3af Klasse 2
 Montageart: Einbauinstallation
 Konfiguration: über integrierten Webserver
 Betriebstemperatur: -20 ... 55 °C
 Unterstützte Protokolle: IPv4, TCP, RTP, DHCP, DNS, UDP, HTTP, TFTP

- Netzkabel mit 50 cm Länge zur Verbindung mit IP Türlautsprecher
- integrierte Netzwerkschnittstelle RJ45, 10/100 Mbit/s Auto-Sensing PoE
- Benutzername, Kennwortschutz, Berechtigungsebenen: Admin, Viewer
- JPEG-Qualität von 10 - 100% einstellbar, 4fach Digitalzoom, Bildrotation, Bildverschiebung
- Motion JPG, JPG Einzelbildanzeige (AXIS VAPIX kompatibel)
- Integrierter HTTP-Webserver



5813370

Passend zu	Best.Nr.	Seite
Verpflichtendes Zubehör		
LBM-300 IP Audio-Modul halbduplex EB	5813010	184
LBM-310 IP Audio-Modul duplex EB	5813020	184

Bezeichnung	VPE	PrGr	Preis	Best.Nr.
CBM-300 IP Kamera Modul EB	1	E020	1.191,49 €/St	5813370



5813560

DBM-300 Display-Call-Modul

Farbe: Edelstahl, Metall gebürstet
 Abmessungen Frontplatte (B x H x T): 120 x 120 x 2 mm
 Montageart: Einbauinstallation
 Konfiguration: Aktivierung per Drahtbrücke, Konfiguration über Tasten
 Betriebstemperatur: -20 ... 70 °C

Mit dem DBM-300 Display-Call-Modul kann das LBM-300 IP Türlautsprecher-Modul um eine komfortable Rufzielanwahl per Display erweitert werden. Das Display-Modul wird über den Erweiterungsport des LBM-300 angeschlossen und über das dort integrierte Telefonbuch verwaltet. Die Aus- und Anwahl der Teilnehmer erfolgt per Tastenbedienung. Bis zu vier DBM-300 sind kaskadierbar. Insgesamt werden 60 Teilnehmer unterstützt, bei mehreren DBM-300 teilt sich die Teilnehmeranzahl entsprechend auf. Ein DBM-300 wird über das LBM-300 Türlautsprecher-Modul mit Spannung versorgt.

- Spannungsversorgung: 1x DBM-300 über LBM-300
- weitere DBM-300 über externes Netzteil (NGV-500)
- Flachbandkabel 150 mm mit Micromatch-Steckern im Lieferumfang
- grün beleuchtetes 2-zeiliges LC-Display mit 32 Zeichen

- Tasten aus Edelstahl flächenbündig integriert, Symbole lasergraviert
- Für Teilnehmer-Auswahl, für Rufanwahl
- Betrieb/Funktion nur in Kombination mit IP Türlautsprecher-Modul
- 60 Rufziel-Einträge mit je 32 Zeichen für den Namen
- Rufzieleintrag-Definition über Telefonbuch des IP Türlautsprechers
- Rufziel-Sortierung über Telefonbuch des IP Türlautsprechers
- einfache Bedienung durch 3 Tastenfunktion (auf/ab/rufen)
- Anzeige Rufzustand und Sprechverbindung
- Micromatch-Buchsenleiste für Verbindung zu IP Türlautsprecher
- Micromatch-Buchsenleiste für Verbindung zu weiterem Displaycall-Modul, Tastatur- oder Diodenmatrix-Modul
- zusätzliche Spannungsversorgung bei Kaskadierung mehrerer Displaycall-/Tastatur-Module
- bis zu 4 Display-Call-Module kaskadierbar bei Aufteilung der Rufziele (max. 60)

Passend zu	Best.Nr.	Seite
Verpflichtendes Zubehör zur Auswahl		
LBM-300 IP Audio-Modul halbduplex EB	5813010	184
LBM-310 IP Audio-Modul duplex EB	5813020	184

Bezeichnung	VPE	PrGr	Preis	Best.Nr.
DBM-300 IP Display Ruf Modul EB	1	E020	776,58 €/St	5813560

IP-Technik

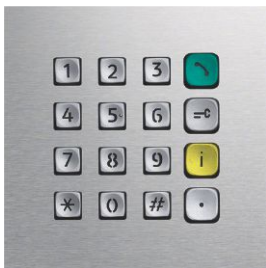

5813600

TBM-300 Direktwahl-Tastaturmodul

Farbe: Edelstahl, Metall gebürstet
 Abmessungen Frontplatte (B x H x T): 120 x 120 x 2 mm
 Montageart: Einbauinstallation
 Betriebsspannung über Netzwerk: über IP Türlautsprecher
 Betriebstemperatur: -20 ... 70 °C

Das TBM-300 IP Direktwahl-Tastaturmodul erlaubt die freie Eingabe Pincodes in Kombination mit dem LBM-300 IP Türlautsprecher-Modul. Der Einsatz ermöglicht eine hohe Flexibilität und ist besonders gut für den Betrieb mit einer großen Anzahl an Teilnehmern geeignet. Die Klingeltaster-Anschlüsse am LBM-300 lassen sich zusätzlich nutzen. Außerdem kann ein Diodenmatrix-Modul MBM-300 für den Anschluss von bis zu 15 weiteren Klingeltastern im System betrieben werden. Die im LBM-300 integrierten Relais lassen sich per Pin-Eingabe schalten. Die Spannungsversorgung erfolgt über das LBM-300.

- Spannungsversorgung: über LBM-300
- Flachbandkabel 150 mm mit Micromatch-Steckern im Lieferumfang
- Tasten aus Aluminium, Symbole blau LED-hinterleuchtet
- Anwahl Zentralruf Anwahl von Rufnummer Anwahl von Kurzwahlen für Code-Eingabe

- Anwahl von beliebigen Rufnummern
- Anwahl von IP-Adressen
- Anwahl von im Telefonbuch hinterlegten Nummern
- Anwahl von im Telefonbuch-Indizes
- Anwahl der Zentralruf-Nummer
- Betrieb/Funktion nur in Kombination mit IP Türlautsprecher-Modul
- Zugangskontrolle über Zahlenkombination möglich
- individuelle 4-stellige Codes für Relaischaltung programmierbar
- bis zu 40 verschiedene Codes definierbar
- Code für zweites Relais abhängig von Code-Definition des ersten Relais
- eigene Schaltdauer für jedes Relais (über Türmodul)
- Änderung von Codes über Netzwerk
- Micromatch-Buchsenleiste für Verbindung zu IP Türlautsprecher

Passend zu	Best.Nr.	Seite
Verpflichtendes Zubehör zur Auswahl		
LBM-300 IP Audio-Modul halbduplex EB	5813010	184
LBM-310 IP Audio-Modul duplex EB	5813020	184

Bezeichnung	VPE	PrGr	Preis	Best.Nr.
TBM-300 IP Direktwahl-Tastatur Modul EB	1	E020	733,55 €/St	5813600

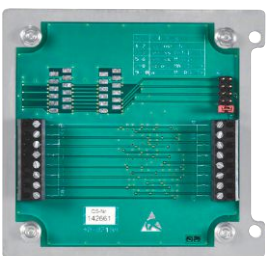

5813100

MBM-300 Diodenmatrix-Modul

Abmessungen (B x H x T): 95 x 90 x 20 mm
 Montageart: Hinterbau
 Geräte-Adressierung: Drahtbrücken-Einstellung
 Länge Anschlusskabel: ≈ 15 cm

Mit dem MBM-300 Diodenmatrix-Modul kann das LBM-300/310 IP Türlautsprecher-Modul um weitere Klingeltaster erweitert werden. Bis zu 5 Matrix-Module sind kaskadierbar (für max. 75 Klingeltaster). Der Einbau der Anschlussplatine erfolgt in der Außenstation. Das Rufziel des Klingeltasters wird im Telefonbuch des LBM-300/310 definiert.

- Das Modul ist in Kombination mit dem LBM-300/310 für den Einbau in das MODESTA-System vorgesehen.

- Flachbandkabel 150 mm mit Micromatch-Steckern im Lieferumfang
- Betrieb/Funktion nur in Kombination mit IP Türlautsprecher-Modul
- Abfrage des Ruftaster-Status
- bis zu 5 Taster-Erweiterungen kaskadierbar
- Micromatch-Buchsenleiste für Verbindung zu IP Türlautsprecher
- Micromatch-Buchsenleiste für Verbindung zu weiterem Displaycall-Modul, Tastatur- oder Diodenmatrix-Modul
- bis zu 15 Ruftaster anschließbar

Passend zu	Best.Nr.	Seite
Verpflichtendes Zubehör		
LBM-300 IP Audio-Modul halbduplex EB	5813010	184
LBM-310 IP Audio-Modul duplex EB	5813020	184

Bezeichnung	VPE	PrGr	Preis	Best.Nr.
MBM-300 IP Taster-Erweiterung HB	1	E020	88,40 €/St	5813100

ISS-300 Sprechanlagen-Server

Farbe: verkehrsweiß glänzend
 Abmessungen (B x H x T): 162 x 142 x 35 mm
 Betriebsspannung über Netzteil: 20/48 V DC
 Betriebsspannung über Netzwerk: Power over Ethernet IEEE 802.3af Klasse 2
 Konfiguration: über integrierten Webserver
 Unterstützte Protokolle: IPv4, TCP, RTP, DHCP, DNS, UDP, HTTP, FTP, NTP, SSH, SCP
 Lieferumfang: Netzwerkkabel mit 1,5 m Länge, Anschlusskabel mit DC-Stecker 1,5 m Länge ; Adapter für Hutschienen-Montage, GummifüÙe für Einsatz als Standgerät

- Integrierter HTTP-Webserver
- fest definiertes Funktionskonzept für Türkommunikations-Anwendungen
- 4 Rufgruppen á 9 Benutzerkonten, 1 Rufgruppe über alle Benutzerkonten
- pro Rufgruppe 4x UDP/SIP-Info, 4x TCP/SIP-Info, 1x UDP/RFC2833
- Rufannahmebestätigung, Kettenruf, Wahlwiederholung
- Übersicht am Server registrierter Clients
- Kennwortschutz
- integrierter 4fach Ethernet-Switch RJ45, 10/100/1000 Mbit/s Auto-Sensing
- 1 LAN-Port für eingangsseitige Versorgungsspannung per Power-Over-Ethernet
- DC-Buchse für Versorgung per externem Netzteil

ELCOM.

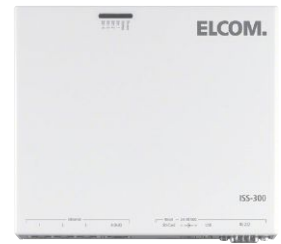

1903200

Passend zu	Best.Nr.	Seite
Verpflichtendes Zubehör		
NGV-500 Netzgerät REG 2D-Video	2314150	86

Bezeichnung	VPE	PrGr	Preis	Best.Nr.
ISS-300 IP Sprechanlagen-Server AP	1	E020	432,09 €/St	1903200

Sicherheitstransformator

Breite Reiheneinbaugerät (REG): 2 TE
 Betriebstemperatur: 10 bis 25 °C
 Leistungsaufnahme: 18 VA
 Bemessungsbetriebsspannung Ue: 230 V
 Ausgangsspannung: 12 V
 Anschlussquerschnitt bei flexiblem Leiter: 4mm²
 Anschlussquerschnitt bei starrem Leiter: 6mm²
 Leitungslänge zum Türöffner 0,5 A: max. 100 m
 Leitungslänge zum Türöffner 1 A: max. 50 m

- Sicherheitstransformator mit PTC Sicherung

:hager



ST320

Bezeichnung	VPE	PrGr	Preis	Best.Nr.
Sicherheitstrafo 230V/12V 18VA 2PLE	1	H410	59,40 €/St	ST320

IP Netzwerk-Relais und Switch

ELCOM.



1903300

NSR-300 Netzwerk-Relais

Breite Reiheneinbaugerät (REG): 6 TE
 Betriebsspannung über Netzteil: 9/30 V DC

- für funktionsbezogene Schalt-/Steuerfunktionen
- Türöffner, Licht, Rufaufbau, Gesprächsverbindung
- Spannungsversorgung über externes Netzgerät 28 VDC/1,25 A REG

- 6 Schließkontakte, 2 Wechslerkontakte
- mit Status-LEDs für Schaltkontakte
- mit Power-LED und I/O-LED für Datenverkehr
- teilnehmerbezogene Schaltsequenzen programmierbar
- Konfiguration über integriertes Web-Interface
- Einschaltdauer je nach Funktion konfigurierbar

Passend zu	Best.Nr.	Seite
Verpflichtendes Zubehör zur Auswahl		
LBM-300 IP Audio-Modul halbduplex EB	5813010	184
LBM-310 IP Audio-Modul duplex EB	5813020	184
Optionales Zubehör		
NGV-500 Netzgerät REG 2D-Video	2314150	86

IP20

Bezeichnung	VPE	PrGr	Preis	Best.Nr.
NSR-300 IP Netzwerk-Relais 8fach REG	1	E020	686,15 €/St	1903300

ELCOM.



RTD112Y

SIP Relais PoE

Breite Reiheneinbaugerät (REG): 3 TE
 Betriebstemperatur: 0 ... 55 °C
 Betriebsspannung über Netzwerk: Power over Ethernet IEEE 802.3af (Klasse 0)

- 2 potenzialfreie Wechslerkontakte
- Spannungsversorgung über PoE
- mit Status-LEDs für Schaltkontakte
- mit Power-LED und I/O-LED für Datenverkehr
- Konfiguration über integriertes Web-Interface

Bezeichnung	VPE	PrGr	Preis	Best.Nr.
IP-Netzwerk Relais SIP PoE REG	1	E300	721,05 €/St ★	RTD112Y

IP20

:hager



TN530

PoE-Switch

Breite Reiheneinbaugerät (REG): 8 TE
 Betriebsspannung: 48 V DC
 Betriebstemperatur: -5°C...45°C

- Ethernet Switch für den Aufbau von Netzwerk-Installationen
- für Heim- und Büro-Netzwerke
- mit Power-LED, 4 orangenen Status-LEDs für PoE und 8 grünen LEDs für Datenverkehr
- 8 Gigabit-Ethernet fähige Ports, davon 4 mit PoE-Speisung zur Versorgung weiterer Netzwerkgeräte
- mit 8 RJ45-Buchsen: 6 frontseitig und 2 unten

- mit 45° Schrägauslass
- mit QuickConnect Steckklemmen
- Versorgung über TGF120. Bei Einsatz mehrerer TN530 benötigt jedes Gerät seine eigene Spannungsversorgung TGF120
- Power over Ethernet (PoE) nach Norm IEEE 802.3af

Passend zu	Best.Nr.	Seite
Verpflichtendes Zubehör		
Spannungsversorgung für PoE-Switch	TGF120	188

Bezeichnung	VPE	PrGr	Preis	Best.Nr.
PoE-Switch mit 4xPoE + 4x1Gbit/s ports	1	H550	256,30 €/St	TN530

:hager



TGF120

Spannungsversorgung für PoE-Switch

Breite Reiheneinbaugerät (REG): 5 TE
 Betriebsspannung: 100 ... 240 V~
 Frequenz: 50/60 Hz
 Ausgangsspannung: 48 V=
 Ausgangsstrom: max. 2 A
 Leistungsaufnahme (Standby): < 0,9 W
 Betriebstemperatur: -5 ... 45 °C
 Leiterquerschnitt (flexibel): 0,75 ... 2,5 mm²
 Leiterquerschnitt (starr): 0,75 ... 2,5 mm²

- zur Spannungsversorgung des PoE-Switch TN530
- mit grüner LED zur Anzeige der Spannungsversorgung
- mit elektronischem Kurzschluss- und Überlastschutz
- mit Schraubklemmen

Bezeichnung	VPE	PrGr	Preis	Best.Nr.
Spannungsversorg. für PoE-Switch, 2A/48V	1	H550	118,60 €/St	TGF120

CBS-300 Multiviewer-Software

Displaydiagonale: unterstützt ab 640 x 480 px
 Sprachen: Deutsch/Englisch

- umfassend lauffähig ab Windows XP bis Windows 10, keine RT-Versionen
- Embedded Versionen je nach Paket-Konfiguration
- Prozessorleistung für volle Funktion: ab 2 GHz, Dualcore
- Benutzername und Passwort für Video-Zugriff
- Motion JPG HTTP-Video für ELCOM und AXIS
- automatische Videobildanzeige bei Statusmeldung durch Türmodul
- Videobildanzeige einschränkbar auf: Anruf eingehend, ausgehend, Gesprächszustand
- Anzeige von Einzel-Videostreams des jeweils rufenden Eingangs
- Anzeige aller konfigurierten Videostreams bei Rufeingang möglich
- automatische Videobild-Anzeige bei allen oder bestimmte Zielrufnummern
- automatische Videoabschaltung, Verzögerung definierbar

- Signalisierungsmelodie aus (System-)Klingeltönen wählbar (WAV-Format) konfigurierbar
- automatisches Öffnen bei Statusmeldung durch Türmodul
- manuelles Öffnen der Applikation über Tasktray-Icon
- Onscreen-Menüführung für alle Einstellungen
- Definition einer Video-Geräte IP-Adresse (nur ELCOM oder AXIS)
- Passwort für Abfrage/Steuerung Türmodul
- Türmodul-Relaisbedienung über Türöffner- und Licht-Button
- Eingangsselektion für Relaischaltung im jeweils aktiven Videobild
- Türöffnen & Licht direkt (ohne Gesprächsverbindung) bei aktiver Videobild-Anzeige
- Relais-Schaltdauer individuell einstellbar
- Passwortschutz für Zugriff auf Videobild
- Passwortschutz für Zugriff auf Einstellungen
- individuelle Beschriftung der Steuertasten
- beliebige Anzahl an Kamera-/Eingangsdefinitionen
- Viewer-Applikation für Türkommunikation nach VoIP/SIP (RFC-3261)
- Anwendung in Kombination mit Arbeitsplatz IP-Telefonen



1513010

Bezeichnung	VPE	PrGr	Preis	Best.Nr.
CBS-300 IP Multiviewer-Software für CBM/LBM	1	E020	310,74 €/St	1513010

CBL-300 Multiviewer-Kamera Lizenz

Sprachen: Deutsch/Englisch - zur Freischaltung einer weiteren Kamera in der Multiviewer-Software

Bezeichnung	VPE	PrGr	Preis	Best.Nr.
CBL-300 IP Multiviewer-Kamera Lizenz je weitere Kamera	1	E020	103,20 €/St	1513020



1513020



1513100

VWC-300 Videofon-Client, Windows

Sprachen: Deutsch ; Universelle Symbolik

IP Videofon-Client für Windows-Betriebssysteme

- Software-Client für die Audio-/Video-Türkommunikation
- PC-Hardware (Min.): 1.6GHz (DC), 1GB RAM, 100Mbit, Mikrofon und Lautsprecher (Headset- oder Freisprech-geeignet)
- Systemkomponenten: empfohlen: CBM-300, LBM-300, ISS-300, AXIS-Kamera/Server
- Hinweis: nur für den Einsatz im lokalen Netzwerk vorgesehen
- umfassend lauffähig ab Windows XP bis Windows 10, keine RT-Versionen
- Embedded Versionen je nach Paket-Konfiguration
- Prozessorleistung für volle Funktion: ab 1.2 GHz, Dualcore
- optimiert für 4:3 Video-Darstellung in verschiedenen Auflösungen, Kompressionen, Farben, Frameraten
- Benutzername und Passwort für Zugriff auf Videostream
- Motion JPG HTTP-Video für ELCOM und AXIS
- IDS-VSE (auch RTSP)
- unterstützt ab 1024 x 768 px
- automatische Videobildanzeige bei Ruf
- automatisches Auflegen nach Türöffnen, Verzögerung definierbar
- automatische Videoabschaltung, Verzögerung definierbar
- automatisches Minimieren der Applikation, Verzögerung definierbar
- feste Rufmelodie
- Internrufe zwischen parallel konfigurierten Geräten
- automatisches Öffnen der aktiven Applikation im Standby und Betrieb
- manuelles Öffnen der Applikation über Tasktray/Taskleiste
- Onscreen-Menüführung für alle Einstellungen
- Betriebsmodus für IP-Module, i2-Interface, IP-Kamera/Server
- Definition einer Video-Stream URL
- Benutzername und Passwort für Video-Zugriff
- Zuweisung des Videostreams zu bestimmter Eingangs-SIP-ID
- definierbare Eingangsbezeichnung über Kontakte
- Bedienung und Steuerung über Buttons mit Statusanzeige
- Rufannahme, Türöffnen, Lichtrelais
- Türöffnen & Licht direkt bei ein-/ausgehendem Ruf
- manuelles direktes Anrufen einer beliebigen Tür
- bis zu 4 Funktionstasten mit Eingängen (Video/Audio), IP-Kameras oder Internrufen belegbar
- DTMF-Sequenzen für Türöffnen und Licht konfigurierbar
- DTMF-Sequenzen für Aufbau, Ende und Kamera (nur i2-Interface-Modus)
- Auto-Start der Applikation bei Systemstart einstellbar
- Auto-Registrierung der Applikation bei Start einstellbar
- vordefinierte (änderbare) Einstellungen für SIP-Account, Steuerbefehle, Eingang/Kamera
- einfache Fensterüberlagerung bei Rufeingang konfigurierbar
- aggressive Fensterüberlagerung für Vollbild-Visualisierungen konfigurierbar
- Schutz vor versehentlichem Beenden
- bis zu 4 Geräte im Parallelbetrieb möglich
- Internrufe zwischen aufeinander konfigurierten Geräten
- SIP - RFC 3261 konform, STUN Client, NAT Traversal, Outbound Proxy, Rport

Bezeichnung	VPE	PrGr	Preis	Best.Nr.
VWC-300 IP Videofon-Client für Windows Betriebssysteme	1	E020	49,90 €/St	1513100

ELCOM.MODESTA Rahmen Unterputz

- Farbe: Edelstahl, Metall gebürstet
 Materialstärke Edelstahl: 2 mm
 Abmessungen Modulaufnahme (B x H): 120 mm
 Materialstärke Gehäuse UP: 0.8 mm
- für MODESTA Edelstahl-Module flächenbündige rückseitige Verschraubung der Module im Rahmen
 - Edelstahl UP-Gehäuse mit Leitungseinführungen seitlich und rückseitig
 - Edelstahlgehäuse mit ausstellbarer Montagehilfe
 - Demontageschutz durch Schrauben Spezial ZY
 - mit Fugendichtungsband
 - mit Moosgummi-Dichtung

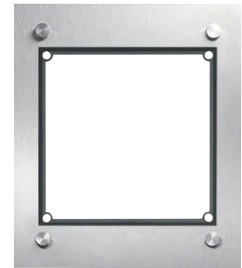

4011181

Bezeichnung	Abmessungen Frontplatte (B x H x T)	Abmessungen UP-Gehäuse (B x H x T)	VPE	PrGr	Preis	Best.Nr.
FMU-1/1EM	155 x 180 x 2 mm	135 x 155 x 55 mm	1	E020	186,48 €/St	4011181
FMU-2/1EM	155 x 310 x 2 mm	135 x 285 x 55 mm	1	E020	211,82 €/St	4012181
FMU-3/1EM	155 x 440 x 2 mm	135 x 415 x 55 mm	1	E020	237,07 €/St	4013181
FMU-4/1EM	155 x 580 x 2 mm	135 x 555 x 55 mm	1	E020	264,64 €/St	4014181
FMU-4/2EM	285 x 310 x 2 mm	265 x 285 x 55 mm	1	E020	270,72 €/St	4014281
FMU-6/2EM	285 x 440 x 2 mm	265 x 415 x 55 mm	1	E020	299,57 €/St	4016281

ELCOM.MODESTA Rahmen Aufputz

- Farbe: Edelstahl, Metall gebürstet
 Materialstärke Edelstahl: 2 mm
 Materialstärke Gehäuse AP: 1 mm
- für MODESTA Edelstahl-Module flächenbündige rückseitige Verschraubung der Module im Rahmen
 - Leitungseinführungen rückseitig
 - Edelstahlgehäuse mit ausstellbarer Montagehilfe
 - schraubenlose Klappmechanik mit Federverschluss
 - die Wandmontageabmessungen (B und H) sind um 23 mm kleiner als die Außenabmessungen
 - mit Sicherungsseil und Schlüssel für ESTA/MODESTA AP
 - mit Moosgummi-Dichtung
 - mit Fugendichtungsband

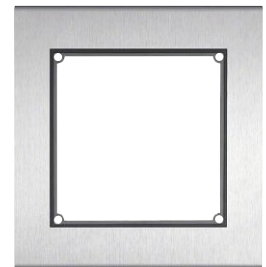

4031181

Bezeichnung	Abmessungen Gehäuse (B x H x T)	VPE	PrGr	Preis	Best.Nr.
FMO-1/1EM	170 x 180 x 48 mm	1	E020	435,58 €/St	4031181
FMO-2/1EM	170 x 310 x 48 mm	1	E020	478,81 €/St	4032181
FMO-3/1EM	170 x 440 x 48 mm	1	E020	525,78 €/St	4033181
FMO-4/1EM	170 x 570 x 48 mm	1	E020	571,47 €/St	4034181
FMO-4/2EM	300 x 310 x 48 mm	1	E020	582,33 €/St	4034281
FMO-6/2EM	300 x 440 x 48 mm	1	E020	629,29 €/St	4036281



4821180

ELCOM.MODESTA Standsäulen

- Farbe: Edelstahl, Metall gebürstet
 Material / Oberfläche: Edelstahl-Oberfläche senkrecht gebürstet
 Abmessungen Modulaufnahme (B x H): 120 mm
 Materialstärke Fußplatte: 10 mm
 Materialstärke Säule: 2 mm
- für MODESTA Edelstahl-Module flächenbündige rückseitige Verschraubung der Module im Rahmen
 - Leitungseinführungen von unten in ein Doppelrohr im Säulenkorpus
 - rückseitige Revisionsklappe mit Federscharnier
 - geschlossen mit Inbus-Edelstahlschraube M2,5 x 5 mm
 - mit Moosgummi-Dichtung
- freistehende Montage, mit Edelstahl-Fußplatte

Bezeichnung	Abmessungen Fußplatte (B x T)	Abmessungen Säule (B x H x T)	VPE	PrGr	Preis	Best.Nr.
SMT-1/1EM	345 x 150 mm	195 x 1360 x 84 mm	1	E020	1.773,93 €/St	4821180
SMT-2/1EM	345 x 150 mm	195 x 1490 x 84 mm	1	E020	1.950,61 €/St	4822180
SMT-3/1EM	345 x 150 mm	195 x 1620 x 84 mm	1	E020	1.998,32 €/St	4823180
SMT-4/1EM	345 x 150 mm	195 x 1620 x 84 mm	1	E020	2.111,10 €/St	4824180
SMT-4/2EM	475 x 150 mm	325 x 1490 x 84 mm	1	E020	2.315,68 €/St	4824280
SMT-6/2EM	475 x 150 mm	325 x 1620 x 84 mm	1	E020	2.385,44 €/St	4826280



4821181

ELCOM.MODESTA Standsäulen inkl. Flächenleuchte

- Farbe: Edelstahl, Metall gebürstet
 Material / Oberfläche: Edelstahl-Oberfläche senkrecht gebürstet
 Abmessungen Modulaufnahme (B x H): 120 mm
 Materialstärke Fußplatte: 10 mm
 Materialstärke Säule: 2 mm
- für MODESTA Edelstahl-Module flächenbündige rückseitige Verschraubung der Module im Rahmen
 - Leitungseinführungen von unten in ein Doppelrohr im Säulenkorpus
 - rückseitige Revisionsklappe mit Federscharnier
 - geschlossen mit Inbus-Edelstahlschraube M2,5 x 5 mm
 - mit Moosgummi-Dichtung
- freistehende Montage, mit Edelstahl-Fußplatte

Bezeichnung	Abmessungen Fußplatte (B x T)	Abmessungen Säule (B x H x T)	VPE	PrGr	Preis	Best.Nr.
SMT-1/1EM FL	345 x 150 mm	195 x 1360 x 84 mm	1	E020	2.110,46 €/St	4821181
SMT-2/1EM FL	345 x 150 mm	195 x 1490 x 84 mm	1	E020	2.287,14 €/St	4822181
SMT-3/1EM FL	345 x 150 mm	195 x 1620 x 84 mm	1	E020	2.334,85 €/St	4823181
SMT-4/1EM FL	345 x 150 mm	195 x 1620 x 84 mm	1	E020	2.447,63 €/St	4824181
SMT-4/2EM FL	475 x 150 mm	325 x 1490 x 84 mm	1	E020	2.677,67 €/St	4824282
SMT-6/2EM FL	475 x 150 mm	325 x 1620 x 84 mm	1	E020	2.747,43 €/St	4826281



4924280

ELCOM.MODESTA Briefkasten-Standsäulen

- Farbe: Edelstahl, Metall gebürstet
 Abmessungen Briefkastenklappe (B x H): 333 x 68 mm
 Abmessungen Modulaufnahme (B x H): 120 mm
 Materialstärke Fußplatte: 10 mm
 Materialstärke Säule: 2 mm
- ungleiche Schließungen
 - Briefkastenklappe flächenbündig mit Dichtung, achsgedämpft
 - Briefkasten-Entnahmefach rückseitig, Anschlag unten, hydraulisch gedämpft
 - Leitungseinführungen von unten in ein Doppelrohr im Säulenkorpus
 - rückseitige Revisionsklappe mit Federscharnier
 - geschlossen mit Inbus-Schraube M2,5 x 5 mm
 - mit Moosgummi-Dichtung
- freistehende Montage, mit Edelstahl-Fußplatte
 - für MODESTA Edelstahl-Module flächenbündige Verschraubung auf Unterkonstruktion
 - mit Briefkasten-Sicherheitsschloss Typ 1,

Bezeichnung	Abmessungen Fußplatte (B x T)	Abmessungen Säule (B x H x T)	VPE	PrGr	Preis	Best.Nr.
SMB-4/2EM	650 x 220 mm	460 x 1620 x 154 mm	1	E020	3.767,56 €/St	4924280
SMB-6/2EM	650 x 220 mm	460 x 1620 x 154 mm	1	E020	3.873,32 €/St	4926280
SMF-4/2EM	650 x 220 mm	460 x 1620 x 154 mm	1	E020	3.767,56 €/St	4934280
SMF-6/2EM	650 x 220 mm	460 x 1620 x 154 mm	1	E020	3.873,32 €/St	4936280



4924281

ELCOM.MODESTA Briefkasten-Standsäulen inklusive Flächenleuchte

- Farbe: Edelstahl, Metall gebürstet
 Abmessungen Briefkastenklappe (B x H): 333 x 68 mm
 Abmessungen Modulaufnahme (B x H): 120 mm
 Materialstärke Fußplatte: 10 mm
 Materialstärke Säule: 2 mm
- Leitungseinführungen von unten in ein Doppelrohr im Säulenkorpus
 - mit Briefkasten-Sicherheitsschloss Typ 1, ungleiche Schließungen
 - Briefkastenklappe flächenbündig mit Dichtung, achsgedämpft
 - Briefkasten-Entnahmefach rückseitig, Anschlag unten, hydraulisch gedämpft
 - rückseitige Revisionsklappe mit Federscharnier
 - geschlossen mit Inbus-Schraube M2,5 x 5 mm
 - mit Moosgummi-Dichtung
- freistehende Montage, mit Edelstahl-Fußplatte
 - für MODESTA Edelstahl-Module flächenbündige Verschraubung auf Unterkonstruktion

Bezeichnung	Abmessungen Fußplatte (B x T)	Abmessungen Säule (B x H x T)	VPE	PrGr	Preis	Best.Nr.
SMB-4/2EM FL	650 x 220 mm	460 x 1620 x 154 mm	1	E020	4.163,63 €/St	4924281
SMB-6/2EM FL	650 x 220 mm	460 x 1620 x 154 mm	1	E020	4.269,38 €/St	4926281
SMF-4/2EM FL	650 x 220 mm	460 x 1620 x 154 mm	1	E020	4.163,63 €/St	4934281
SMF-6/2EM FL	650 x 220 mm	460 x 1620 x 154 mm	1	E020	4.269,38 €/St	4936281

ELCOM.MODESTA SZM 1-fach Taster Modul

Farbe: Edelstahl, Metall gebürstet
 Abmessungen Frontplatte (B x H x T): 120 x 120 x 2 mm
 Abmessungen Namensschild-Einlage (B x H): 60 x 12 mm
 Materialstärke Edelstahl: 2 mm
 Material Ruftaster: Ruftaster Edelstahl
 Betriebsspannung LED: 12 V AC

- flächenbündige Montage in MODESTA Rahmen
- flächenbündiges Namensschild
- Namensschildwechsel von vorne mit AVZ-SRN Namensschild-Schlüssel

- langlebige, homogene weiße LED Namensschild-Hinterleuchtung
- Ruftaster 1-reihig angeordnet
- Ruftaster Zentra, rückseitig verschraubt
- Mikrotaster mit taktile Rückmeldung
- Achtung!
Für den Anschluss an ein Kamera oder Lautsprecher Modul für REN Taster wird ein Ruftaster Anschlussmodul benötigt.



5810131



Bezeichnung	VPE	PrGr	Preis	Best.Nr.
SZM-110 Zentra Taster Modul 1/1 mit LED-Namensschild EB	1	E020	141,96 €/St	5810131

ELCOM.MODESTA SZM 2-fach Taster Modul

Farbe: Edelstahl, Metall gebürstet
 Abmessungen Frontplatte (B x H x T): 120 x 120 x 2 mm
 Abmessungen Namensschild-Einlage (B x H): 60 x 12 mm
 Material Ruftaster: Ruftaster Edelstahl
 Materialstärke Edelstahl: 2 mm
 Betriebsspannung LED: 12 V AC

- flächenbündige Montage in MODESTA Rahmen
- flächenbündiges Namensschild
- Namensschildwechsel von vorne mit AVZ-SRN Namensschild-Schlüssel

- langlebige, homogene weiße LED Namensschild-Hinterleuchtung
- Ruftaster 1-reihig angeordnet
- Ruftaster Zentra, rückseitig verschraubt
- Mikrotaster mit taktile Rückmeldung
- Achtung!
Für den Anschluss an ein Kamera oder Lautsprecher Modul für REN Taster wird ein Ruftaster Anschlussmodul benötigt.



5810132



Bezeichnung	VPE	PrGr	Preis	Best.Nr.
SZM-120 Zentra Taster Modul 2/1 mit LED-Namensschild EB	1	E020	170,93 €/St	5810132

ELCOM.MODESTA SZM 3-fach Taster Modul

Farbe: Edelstahl, Metall gebürstet
 Abmessungen Frontplatte (B x H x T): 120 x 120 x 2 mm
 Abmessungen Namensschild-Einlage (B x H): 60 x 12 mm
 Materialstärke Edelstahl: 2 mm
 Material Ruftaster: Ruftaster Edelstahl
 Betriebsspannung LED: 12 V AC

- flächenbündige Montage in MODESTA Rahmen
- flächenbündiges Namensschild
- Namensschildwechsel von vorne mit AVZ-SRN Namensschild-Schlüssel

- langlebige, homogene weiße LED Namensschild-Hinterleuchtung
- Ruftaster 1-reihig angeordnet
- Ruftaster Zentra, rückseitig verschraubt
- Mikrotaster mit taktile Rückmeldung
- Achtung!
Für den Anschluss an ein Kamera oder Lautsprecher Modul für REN Taster wird ein Ruftaster Anschlussmodul benötigt



5810133



Bezeichnung	VPE	PrGr	Preis	Best.Nr.
SZM-130 Zentra Taster Modul 3/1 mit LED-Namensschild EB	1	E020	197,23 €/St	5810133

ELCOM.MODESTA SZM 4-fach Taster Modul

Farbe: Edelstahl, Metall gebürstet
 Abmessungen Frontplatte (B x H x T): 120 x 120 x 2 mm
 Abmessungen Namensschild-Einlage (B x H): 60 x 12 mm
 Materialstärke Edelstahl: 2 mm
 Material Ruftaster: Ruftaster Edelstahl
 Betriebsspannung LED: 12 V AC

- flächenbündige Montage in MODESTA Rahmen
- flächenbündiges Namensschild
- Namensschildwechsel von vorne mit AVZ-SRN Namensschild-Schlüssel

- langlebige, homogene weiße LED Namensschild-Hinterleuchtung
- Ruftaster 1-reihig angeordnet
- Ruftaster Zentra, rückseitig verschraubt
- Mikrotaster mit taktile Rückmeldung
- Achtung!
Für den Anschluss an ein Kamera oder Lautsprecher Modul für REN Taster wird ein Ruftaster Anschlussmodul benötigt.



5810134



Bezeichnung	VPE	PrGr	Preis	Best.Nr.
SZM-140 Zentra Taster Modul 4/1 mit LED-Namensschild EB	1	E020	223,75 €/St	5810134

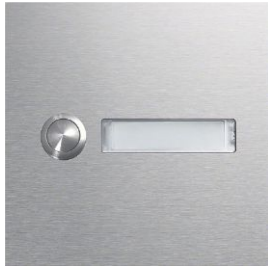

5810121



ELCOM.MODESTA CZM 1-fach Taster Modul

Farbe: Edelstahl, Metall gebürstet
 Abmessungen Frontplatte (B x H x T): 120 x 120 x 2 mm
 Abmessungen Namensschild-Einlage (B x H): 50 x 12 mm
 Materialstärke Edelstahl: 2 mm
 Material Ruf­taster: Ruf­taster Edelstahl
 Betriebsspannung LED: 12 V AC

- flächenbündige Montage in MODESTA Rahmen
- Namensschildwechsel von vorne mit AVZ-SRN Namensschild-Schlüssel
- flächenbündiges Zentra Namensschild
- langlebige, homogene weiße LED Namensschild-Hinterleuchtung
- Ruf­taster 1-reihig angeordnet
- Ruf­taster rund, rückseitig mit Mutter verschraubt
- Achtung!
- Für den Anschluss an ein Kamera oder Lautsprecher Modul für REN Taster wird ein Ruf­taster Anschlussmodul benötigt

Bezeichnung	VPE	PrGr	Preis	Best.Nr.
CZM-110 Rundtaster Modul 1/1 mit LED-Namensschild EB	1	E020	163,68 €/St	5810121



5810122



ELCOM.MODESTA CZM 2-fach Taster Modul

Farbe: Edelstahl, Metall gebürstet
 Abmessungen Frontplatte (B x H x T): 120 x 120 x 2 mm
 Abmessungen Namensschild-Einlage (B x H): 50 x 12 mm
 Materialstärke Edelstahl: 2 mm
 Material Ruf­taster: Ruf­taster Edelstahl
 Betriebsspannung LED: 12 V AC

- flächenbündige Montage in MODESTA Rahmen
- Namensschildwechsel von vorne mit AVZ-SRN Namensschild-Schlüssel
- flächenbündiges Zentra Namensschild
- langlebige, homogene weiße LED Namensschild-Hinterleuchtung
- Ruf­taster 1-reihig angeordnet
- Ruf­taster rund, rückseitig mit Mutter verschraubt
- Achtung!
- Für den Anschluss an ein Kamera oder Lautsprecher Modul für REN Taster wird ein Ruf­taster Anschlussmodul benötigt

Bezeichnung	VPE	PrGr	Preis	Best.Nr.
CZM-120 Rundtaster Modul 2/1 mit LED-Namensschild EB	1	E020	195,00 €/St	5810122



5810123



ELCOM.MODESTA CZM 3-fach Taster Modul

Farbe: Edelstahl, Metall gebürstet
 Abmessungen Frontplatte (B x H x T): 120 x 120 x 2 mm
 Abmessungen Namensschild-Einlage (B x H): 50 x 12 mm
 Materialstärke Edelstahl: 2 mm
 Material Ruf­taster: Ruf­taster Edelstahl
 Betriebsspannung LED: 12 V AC

- flächenbündige Montage in MODESTA Rahmen
- Namensschildwechsel von vorne mit AVZ-SRN Namensschild-Schlüssel
- flächenbündiges Zentra Namensschild
- langlebige, homogene weiße LED Namensschild-Hinterleuchtung
- Ruf­taster 1-reihig angeordnet
- Ruf­taster rund, rückseitig mit Mutter verschraubt
- Achtung!
- Für den Anschluss an ein Kamera oder Lautsprecher Modul für REN Taster wird ein Ruf­taster Anschlussmodul benötigt

Bezeichnung	VPE	PrGr	Preis	Best.Nr.
CZM-130 Rundtaster Modul 3/1 mit LED-Namensschild EB	1	E020	229,83 €/St	5810123

IP-Technik

ELCOM.MODESTA CZM 4-fach Taster Modul

Farbe: Edelstahl, Metall gebürstet
 Abmessungen Frontplatte (B x H x T): 120 x 120 x 2 mm
 Abmessungen Namensschild-Einlage (B x H): 50 x 12 mm
 Materialstärke Edelstahl: 2 mm
 Material Rufaster: Rufaster Edelstahl
 Betriebsspannung LED: 12 V AC

- flächenbündige Montage in MODESTA Rahmen
- Namensschildwechsel von vorne mit AVZ-SRN Namensschild-Schlüssel
- flächenbündiges Zentra Namensschild
- langlebige, homogene weiße LED Namensschild-Hinterleuchtung
- Rufaster 1-reihig angeordnet
- Rufaster rund, rückseitig mit Mutter verschraubt
- Achtung!
Für den Anschluss an ein Kamera oder Lautsprecher Modul für REN Taster wird ein Rufaster Anschlussmodul benötigt



5810124



Bezeichnung	VPE	PrGr	Preis	Best.Nr.
CZM-140 Rundtaster Modul 4/1 mit LED-Namensschild EB	1	E020	255,06 €/St	5810124

ELCOM.MODESTA CZM 5-fach Taster Modul

Farbe: Edelstahl, Metall gebürstet
 Abmessungen Frontplatte (B x H x T): 120 x 120 x 2 mm
 Abmessungen Namensschild-Einlage (B x H): 80 x 50 mm
 Materialstärke Edelstahl: 2 mm
 Material Rufaster: Rufaster Edelstahl
 Betriebsspannung LED: 12 V AC

- flächenbündige Montage in MODESTA Rahmen
- flächenbündiges Namensschild
- Namensschildwechsel von hinten, rückseitig verschraubt
- langlebige, homogene weiße LED Namensschild-Hinterleuchtung
- Rufaster 1-reihig angeordnet
- Rufaster rund, rückseitig mit Mutter verschraubt
- Achtung!
Für den Anschluss an ein Kamera oder Lautsprecher Modul für REN Taster wird ein Rufaster Anschlussmodul benötigt



5810125



Bezeichnung	VPE	PrGr	Preis	Best.Nr.
CZM-210 Rundtaster Modul 1/1 mit großem LED-Namensschild EB	1	E020	210,54 €/St	5810125



5810171

ELCOM.MODESTA GZM 1-fach Taster Modul Gravur

Farbe: Edelstahl, Metall gebürstet
 Abmessungen Frontplatte (B x H x T): 120 x 120 x 2 mm
 Abmessungen Namensschild (B x H): 60 x 15 mm
 Materialstärke Edelstahl: 2 mm
 Material Ruftaster: Ruftaster Edelstahl

- flächenbündige Montage in MODESTA Rahmen
- flächenbündiges Edelstahl Gravur-Namensschild
- Namensschildwechsel von hinten, rückseitig verschraubt
- Ruftaster 1-reihig angeordnet
- Ruftaster rund, rückseitig mit Mutter verschraubt
- Achtung!

Für den Anschluss an ein Kamera oder Lautsprecher Modul für REN Taster wird ein Ruftaster Anschlussmodul benötigt.

Bezeichnung	VPE	PrGr	Preis	Best.Nr.
GZM-110 Rundtaster Modul 1/1 mit Gravur-Namensschild EB	1	E020	163,68 €/St	5810171



5810172

ELCOM.MODESTA GZM 2-fach Taster Modul Gravur

Farbe: Edelstahl, Metall gebürstet
 Abmessungen Frontplatte (B x H x T): 120 x 120 x 2 mm
 Abmessungen Namensschild (B x H): 60 x 15 mm
 Materialstärke Edelstahl: 2 mm
 Material Ruftaster: Ruftaster Edelstahl

- flächenbündige Montage in MODESTA Rahmen
- flächenbündiges Edelstahl Gravur-Namensschild
- Namensschildwechsel von hinten, rückseitig verschraubt
- Ruftaster 1-reihig angeordnet
- Ruftaster rund, rückseitig mit Mutter verschraubt
- Achtung!

Für den Anschluss an ein Kamera oder Lautsprecher Modul für REN Taster wird ein Ruftaster Anschlussmodul benötigt.

Bezeichnung	VPE	PrGr	Preis	Best.Nr.
GZM-120 Rundtaster Modul 2/1 mit Gravur-Namensschild EB	1	E020	195,00 €/St	5810172

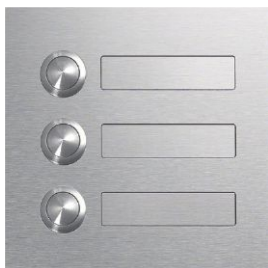

5810173

ELCOM.MODESTA GZM 3-fach Taster Modul Gravur

Farbe: Edelstahl, Metall gebürstet
 Abmessungen Frontplatte (B x H x T): 120 x 120 x 2 mm
 Abmessungen Namensschild (B x H): 60 x 15 mm
 Materialstärke Edelstahl: 2 mm
 Material Ruftaster: Ruftaster Edelstahl

- flächenbündige Montage in MODESTA Rahmen
- flächenbündiges Edelstahl Gravur-Namensschild
- Namensschildwechsel von hinten, rückseitig verschraubt
- Ruftaster 1-reihig angeordnet
- Ruftaster rund, rückseitig mit Mutter verschraubt
- Achtung!

Für den Anschluss an ein Kamera oder Lautsprecher Modul für REN Taster wird ein Ruftaster Anschlussmodul benötigt.

Bezeichnung	VPE	PrGr	Preis	Best.Nr.
GZM-130 Rundtaster Modul 3/1 mit Gravur-Namensschild EB	1	E020	229,83 €/St	5810173

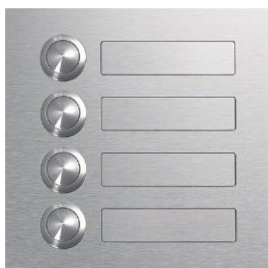

5810174

ELCOM.MODESTA GZM 4-fach Taster Modul Gravur

Farbe: Edelstahl, Metall gebürstet
 Abmessungen Frontplatte (B x H x T): 120 x 120 x 2 mm
 Abmessungen Namensschild (B x H): 60 x 15 mm
 Materialstärke Edelstahl: 2 mm
 Material Ruftaster: Ruftaster Edelstahl

- flächenbündige Montage in MODESTA Rahmen
- flächenbündiges Edelstahl Gravur-Namensschild
- Namensschildwechsel von hinten, rückseitig verschraubt
- Ruftaster 1-reihig angeordnet
- Ruftaster rund, rückseitig mit Mutter verschraubt
- Achtung!

Für den Anschluss an ein Kamera oder Lautsprecher Modul für REN Taster wird ein Ruftaster Anschlussmodul benötigt.

Bezeichnung	VPE	PrGr	Preis	Best.Nr.
GZM-140 Rundtaster Modul 4/1 mit Gravur-Namensschild EB	1	E020	255,06 €/St	5810174



5810175

ELCOM.MODESTA GZM Taster Modul Gravur

Farbe: Edelstahl, Metall gebürstet
 Abmessungen Frontplatte (B x H x T): 120 x 120 x 2 mm
 Abmessungen Namensschild (B x H): 80 x 50 mm
 Materialstärke Edelstahl: 2 mm
 Material Ruftaster: Ruftaster Edelstahl

- flächenbündige Montage in MODESTA Rahmen
- flächenbündiges Edelstahl Gravur-Namensschild
- Namensschildwechsel von hinten, rückseitig verschraubt
- Ruftaster 1-reihig angeordnet
- Ruftaster rund, rückseitig mit Mutter verschraubt
- Achtung!

Für den Anschluss an ein Kamera oder Lautsprecher Modul für REN Taster wird ein Ruftaster Anschlussmodul benötigt.

Bezeichnung	VPE	PrGr	Preis	Best.Nr.
GZM-210 Rundtaster Modul 1/1 mit großem Gravur-Namensschild EB 1	1	E020	210,54 €/St	5810175

ELCOM.MODESTA KPM-200 Transponder-Leser Modul EB

Farbe: Edelstahl, Metall gebürstet
 Materialstärke Edelstahl: 2 mm
 Wechslerkontakt potenzialfrei: max. 24V/1A
 Betriebsspannung: 12 ... 15 V~/12 ... 24 V=
 Abmessungen Frontplatte (B x H x T): 120 x 120 x 2 mm
 Abmessungen Ausschnitt Leseinheit (B x H): 80 mm

- Zugangskontrolle über RFID-Transponder
- Standalone-Betrieb ohne weitere Steuereinheit
- Speicherplatz für bis zu 200 Ausweise/Transponder
- selektives Löschen einzelner Ausweise
- Edelstahl-Oberfläche quer gebürstet
- Programmierung über mitgelieferte Mastercard
- weitere Mastercards definierbar, auch für mehrere Geräte
- hinter flächenbündiger Acrylglas-Scheibe
- aufgezogenes „Funk-Schlüssel“ Symbol
- 2-stelliges LED-Display für Anzeige des aktivierten Speicherplatzes
- Relais-Schaltdauer von 0,5 bis 9 Sekunden programmierbar



5810700

Passend zu	Best.Nr.	Seite
Verpflichtendes Zubehör zur Auswahl		
Keypass-Card	150621...	222
Keypass-Anhänger	150622...	222
Sicherheitstrafo 230V/12V 18VA 2PLE	ST320	187

Bezeichnung	VPE	PrGr	Preis	Best.Nr.
KPM-200 Transponder-Leser Modul EB	1	E020	505,33 €/St	5810700

ELCOM.MODESTA KPM-900 Modul für Fremdfabrikat Leser EB

Farbe: Edelstahl/schwarz glänzend, Metall gebürstet
 Materialstärke Edelstahl: 2 mm
 Abmessungen Frontplatte (B x H x T): 120 x 120 x 2 mm
 Abmessungen Ausschnitt Leseinheit (B x H): 80 mm
 Abmessungen (B x H x T): 120 x 120 x 31 mm

- für den Einbau von Fremdkartenlesern
- hinter flächenbündiger, schwarz bezogener Acrylglas-Scheibe
- nach Beistellung und Prüfung auf technische Machbarkeit

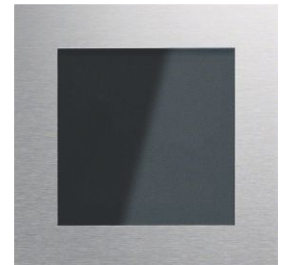

5810790

Bezeichnung	VPE	PrGr	Preis	Best.Nr.
KPM-900 Modul für Fremdfabrikat Leser EB	1	E020	210,76 €/St	5810790

ELCOM.MODESTA FPM-200 Fingerabdruck-Leser Modul

Farbe: Edelstahl, Metall gebürstet
 Materialstärke Edelstahl: 2 mm
 Betriebsspannung: 8 ... 24 V AC/DC
 Betriebstemperatur: -20 ... 70 °C
 Abmessungen Frontplatte (B x H x T): 120 x 120 x 2 mm
 Abmessungen Ausschnitt Leseinheit (B x H): 80 mm

- 2 potenzialfreie Wechslerkontakte 24 V/1 A
- 2 potenzialfreie Steuereingänge
- Zugangskontrolle biometrisch über Fingerabdruck
- Standalone-Betrieb mit Steuereinheit im Innenbereich
- bis zu 99 Fingerdaten speicherbar
- Zuordnung von Fingerdaten zu Relais
- Programmierung über Tastatur und Display an Steuereinheit
- selektives Löschen einzelner Finger-Scans oder Benutzer
- Absicherung des Konfigurations-Menüs über Code
- eigene Schaltdauer für jedes Relais
- Toggle-Funktion für jedes Relais programmierbar
- Aufzeichnung der letzten 50 Zutritte
- Fingerscanner-Einbaumodul und Steuereinheit
- Spannungsversorgung nicht im Lieferumfang enthalten



5810920

Passend zu	Best.Nr.	Seite
Verpflichtendes Zubehör		
Sicherheitstrafo 230V/12V 18VA 2PLE	ST320	187

Bezeichnung	VPE	PrGr	Preis	Best.Nr.
FPM-200 Fingerabdruck-Leser Modul mit Steuergerät EB/REG	1	E020	1.018,86 €/St	5810920

IP44



5810800

ELCOM.MODESTA KSM-100 Schlüsseltaster Modul EB

Farbe: Edelstahl, Metall gebürstet - mit ungleichen Schließungen
 Materialstärke Edelstahl: 2 mm - DIN-Profil Halbzylinder mit 3 Schlüsseln
 Schaltkontakt potenzialfrei: max. 24V/1A - je Schließseite ein potenzialfreier Tastkontakt 24 V/1 A
 Abmessungen Frontplatte (B x H x T): 120 x 120 x 2 mm
 Abmessungen (B x H x T): 120 x 120 x 46 mm

Bezeichnung	VPE	PrGr	Preis	Best.Nr.
KSM-100 Schlüsseltaster Modul EB	1	E020	173,27 €/St	5810800



5810600

ELCOM.MODESTA CLM-200 Codeschloss Modul EB

Farbe: Edelstahl, Metall gebürstet - Toggle-Funktion für jedes Relais programmierbar
 Materialstärke Edelstahl: 2 mm - 2 potenzialfreie Schaltkontakte 24 V/1 A
 Wechslerkontakt potenzialfrei: max. 24V/1A - Programmierung über Tastatur mittels Mastercode
 Abmessungen Frontplatte (B x H x T): 120 x 120 x 2 mm - flächenbündiger Edelstahl-Tastenblock
 Betriebsspannung: 12 V~/15 V= - Tasten aus Edelstahl, Nummern und Symbole lasergraviert

- Relais-Schaltdauer von 1 bis 99 Sekunden programmierbar
 - eigene Code-Definition für jedes Relais
 - eigene Schaltdauer für jedes Relais

Passend zu **Best.Nr.** **Seite**
Verpflichtendes Zubehör zur Auswahl
 Sicherheitstrafo 230V/12V 18VA 2PLE ST320 187

Bezeichnung	VPE	PrGr	Preis	Best.Nr.
CLM-200 Codeschloss Modul EB	1	E020	441,86 €/St	5810600



5810520

ELCOM.MODESTA BMM-200 Bewegungsmelder Modul EB

Farbe: Edelstahl, Metall gebürstet - Bewegungsmelder in Infrarottechnik
 Materialstärke Edelstahl: 2 mm - Erfassungsbereich zur Personenerkennung von 2,5 ... 8 m
 Schaltkontakt potenzialfrei: max. 24V/1A - stufenlos einstellbare Helligkeitsschwelle 5 ... 1000 Lux
 Betriebsspannung: 12 V AC - stufenlos einstellbare Einschaltdauer 1 s ... 8 min
 Abmessungen Frontplatte (B x H x T): 120 x 120 x 2 mm - stufenlos einstellbarer Erfassungsbereich 2,5 ... 8 m

Bezeichnung	VPE	PrGr	Preis	Best.Nr.
BMM-200 Bewegungsmelder Modul EB	1	E020	472,85 €/St	5810520



5815950

ELCOM.MODESTA LLM-115 LED Beleuchtungs-Modul EB

Farbe: Edelstahl, Metall gebürstet - mit weißen LEDs und Diffusor-Scheibe
 Materialstärke Edelstahl: 2 mm - Abstrahlrichtung nach unten
 Betriebsspannung: 12 V AC - Lichtaustritt direkt strahlend
 Abmessungen Frontplatte (B x H x T): 120 x 120 x 2 mm - ausgestelltes Leuchtgehäuse aus Edelstahl
 - zur Beleuchtung von Hausnummer- und Gravur-Modul

Bezeichnung	VPE	PrGr	Preis	Best.Nr.
LLM-115 LED Beleuchtungs-Modul EB	1	E020	241,86 €/St	5815950



5810251

ELCOM.MODESTA HNM Hausnummer Modul EB

Farbe: Edelstahl, Metall gebürstet - Modul und erhabene Hausnummer aus Edelstahl
 Materialstärke Edelstahl: 2 mm - Hausnummer mit um 90° gedrehter Bürststrichtung
 Abmessungen Frontplatte (B x H x T): 120 x 120 x 2 mm - Modul quer und Zahl senkrecht gebürstet
 - Frontplatte mit ausgelaseter Nummernkontur
 - Hausnummer rückseitig verschraubt

Hinweis:
 Genaue Hausnummer muss bei Bestellung mit angegeben werden.

Bezeichnung	VPE	PrGr	Preis	Best.Nr.
HNM-110 Hausnummer Modul einstellig EB	1	E020	166,03 €/St	5810251
HNM-120 Hausnummer Modul zweistellig EB	1	E020	232,27 €/St	5810252

ELCOM.MODESTA LIM-100 LED-Infomodul EB

Farbe:	Edelstahl, Metall gebürstet	- mit weißen LEDs und Diffusor-Scheibe
Materialstärke Edelstahl:	2 mm	- Abstrahlrichtung nach vorne
Betriebsspannung:	12 V AC	- geeignet für Einleger oder mechanische Gravur
Abmessungen Frontplatte (B x H x T):	120 x 120 x 2 mm	- beschriftbares Lichtmodul hinter flächenbündiger Makrolon-Scheibe
Sichtfenster:	80 mm	



Bezeichnung	VPE	PrGr	Preis	Best.Nr.
LIM-100 LED-Infomodul EB	1	E020	192,55 €/St	5810240

5810240



ELCOM.MODESTA STM-100 Taster Modul

Farbe:	Edelstahl, Metall gebürstet	- Abstrahlrichtung nach vorne
Materialstärke Edelstahl:	2 mm	- Lichtaustritt direkt strahlend
Betriebsspannung:	12 V AC/DC	- beleuchtet mit 6 grünen LED's
Abmessungen (B x H x T):	120 x 120 x 44 mm	- lasergraviertes Rollstuhlfahrer-Symbol
		- integrierter LED-beleuchteter Edelstahl-Drucktaster
		- mit potenzialfreiem Kontakt



Bezeichnung	VPE	PrGr	Preis	Best.Nr.
STM-100 Taster Modul mit LED und Lasergravur Rollstuhl	1	E020	229,83 €/St	5810111

5810111



ELCOM.MODESTA AMM-100 Blindverschluss Modul EB

Farbe:	Edelstahl, Metall gebürstet	- zur Abdeckung von Leerfeldern oder zukünftigen Erweiterungen
Materialstärke Edelstahl:	2 mm	- geeignet für individuelle Lasergravuren
Abmessungen Frontplatte (B x H x T):	120 x 120 x 2 mm	

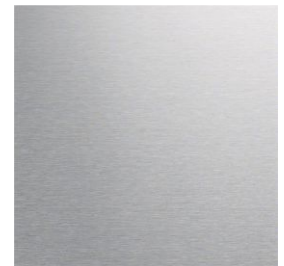

Bezeichnung	VPE	PrGr	Preis	Best.Nr.
AMM-100 Blindverschluss Modul EB	1	E020	42,08 €/St	5810400

5810400



ELCOM.MODESTA HDM-100 Modul mit Schaltdose EB

Farbe:	Edelstahl, Metall gebürstet	- mit montierter Hohlwanddose 68 mm
Materialstärke Edelstahl:	2 mm	- zum Einbau von Schaltern und Steckdosen
Abmessungen Frontplatte (B x H x T):	120 x 120 x 2 mm	
Ausschnitt Funktionseinheit (Ø):	68 mm	



Bezeichnung	VPE	PrGr	Preis	Best.Nr.
HDM-100 Modul mit Schaltdose EB	1	E020	73,37 €/St	5810300

5810300

Zukunftsfähig nach offenen Standards

Die ELCOM IP-Komponenten setzen auf den offenen und breit unterstützten SIP-Standard nach RFC-3261. Damit sind die Geräte zu einer Vielzahl an IP-Telefonanlagen, IP-Telefonen und Software-Produkten namhafter Hersteller kompatibel. Die Geräte verfügen über Ethernet-Ports und können per Power-over-Ethernet betrieben werden. Die Anbindung erfolgt so direkt über handelsübliche Netzwerk-Komponenten ohne den Einsatz spezieller Konverter, Controller oder Server. Alle Möglichkeiten der modernen Netzwerktechnik können genutzt werden.

Szenarien für Gewerbe und Industrie

Anbindung über eine IP-Telefonanlage

Diese Konfigurationsart erlaubt einen sehr flexiblen Umgang mit den einzelnen SIP-Teilnehmern, denn hier übernimmt eine Telefonanlage (SIP-Server) die Koordination. Auf der Telefonanlage wird der SIP-Teilnehmer angelegt, auf der SIP-Komponente, wo sich der SIP-Server befindet (Domain/IP-Adresse) und die Account- und Anmelde-daten. Bei einem Ruf wird die SIP-Telefonanlage kontaktiert, diese vermittelt dann das Gespräch an den gerufenen Teilnehmer. Wo sich dieser befindet, ist gleichgültig, wichtig ist, dass der Teilnehmer (Telefon/Softphone) am SIP-Server angemeldet und erreichbar ist. Dieser Aufbau erlaubt eine sehr hohe Flexibilität und die nahtlose Integration der Sprechstellen-Komponente in die Telefonie-Infrastruktur. Intelligente Leistungsmerkmale moderner IP-Telefonanlagen können so auch auf die Türkommunikation angewendet werden.

Peer-to-Peer Direktverbindung

Bei dieser Infrastrukturvariante handelt es sich um eine Punkt zu Punkt Verbindung. Es werden keine weiteren zentralen Vermittlungskomponenten benötigt. Die Rufanwahl erfolgt direkt über die IP-Adresse des gewünschten Rufziels. Vorteil ist der kostengünstige Aufbau, da auf eine IP-Telefonanlage verzichtet werden kann. Nachteil ist der relativ starre Aufbau durch fest zu vergebende und anzuwählende IP-Adressen sowie ein höherer Aufwand bei sich ändernden Gegebenheiten. Bitte achten Sie auf eine Peer-to-Peer Eignung der einzusetzenden Telefoniegeräte.

IP-Telefonie im Industrieinsatz

Da die SIP-Komponenten als eigenständige Telefoniegeräte agieren, bieten sie vielfältige Einsatzmöglichkeiten. Überall da wo eine Telefonfunktion gewünscht wird, können diese Geräte als robuste und einfach zu bedienende Kommunikationseinheit zum Einsatz kommen. Für den Betreiber bilden die flexible Konfiguration, die Möglichkeit der Fernwartung und die Kombination mit den Funktionen moderner Telefonanlagen ein optimales Gesamtpaket für Sicherheit und Service. Ob im Industrieinsatz, in öffentlichen Bereichen oder den Einbau in Maschinen und Automaten, die Telekommunikation über das Internet bietet ein sehr großes Potenzial für die effiziente Umsetzung unterschiedlichster Anforderungen. Verbindung. Es werden keine weiteren zentralen Vermittlungskomponenten benötigt. Die Rufanwahl erfolgt direkt über die IP-Adresse des gewünschten Rufziels. Vorteil ist der kostengünstige Aufbau, da auf eine IP-Telefonanlage verzichtet werden kann. Nachteil ist der relativ starre Aufbau durch fest zu vergebende und anzuwählende IP-Adressen sowie ein höherer Aufwand bei sich ändernden Gegebenheiten. Bitte achten Sie auf eine Peer-to-Peer Eignung der einzusetzenden Telefoniegeräte.

IP-Telefonie im Industrieinsatz

Da die SIP-Komponenten als eigenständige Telefoniegeräte agieren, bieten sie vielfältige Einsatzmöglichkeiten. Überall da wo eine Telefonfunktion gewünscht wird, können diese Geräte als robuste und einfach zu bedienende Kommunikationseinheit zum Einsatz kommen. Für den Betreiber bilden die flexible Konfiguration, die Möglichkeit der Fernwartung und die Kombination mit den Funktionen moderner Telefonanlagen ein optimales Gesamtpaket für Sicherheit und Service. Ob im Industrieinsatz, in öffentlichen Bereichen oder den Einbau in Maschinen und Automaten, die Telekommunikation über das Internet bietet ein sehr großes Potenzial für die effiziente Umsetzung unterschiedlichster Anforderungen.

Ruftaster-Konfiguration mit Angabe des SIP-Accounts des Endgeräts

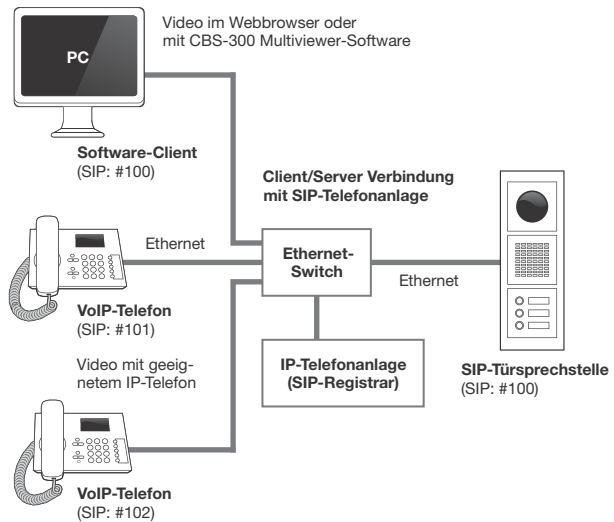

Ruftaster-Konfiguration mit Angabe der IP-Adresse des Endgeräts

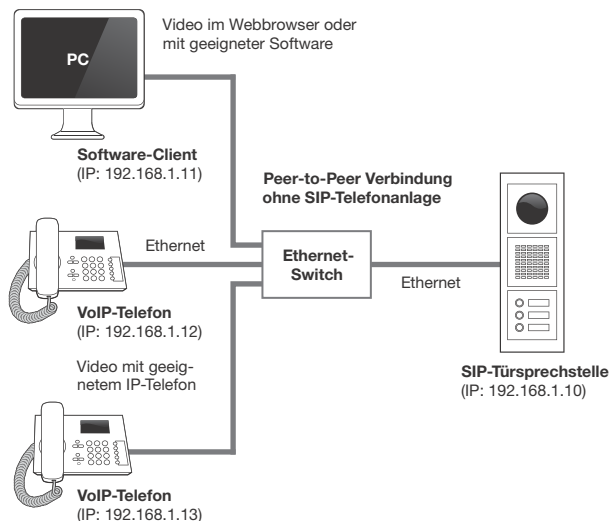

Die SIP-Komponenten sind als eigenständige Telefonie-Geräte zu betrachten und eröffnen vielfältige Einsatzmöglichkeiten

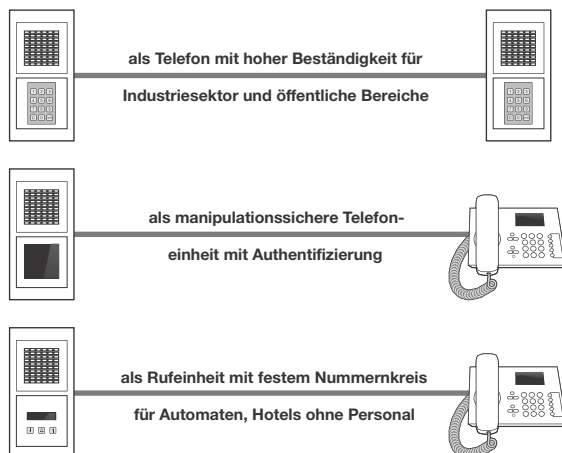

IP-Technik

Szenarien für den Wohn- und Bürobereich

Die ideale Kommunikationslösung für eine smarte Hausinstallation

Mit dem neuen Sprechanlagen-Server ISS-300 und den Software-Videotelefonen für Windows- und iOS/Android-Systeme kann nun eine vollständig IP-basierte Türkommunikationsanlage für den anspruchsvollen Einfamilienhausbereich realisiert werden. Als Endgeräte kommen (Touch-) PCs, Smartphones/Tablets oder handelsübliche IP-Telefone zum Einsatz. Der Funktionsumfang umfasst die wesentlichen Merkmale der klassischen Hauskommunikation. Zur Ausstattung gehören Videobild vor Anrufannahme, Gesprächs- und Steuerfunktionen sowie verschiedene Komfort- und Automatikmerkmale. Die Bedienoberfläche der Windows-Version ist für Touchpanel-PCs optimiert. Die iOS/Android-Applikation ist zur Verwendung in lokalen WLAN-Umgebungen vorgesehen.

Die Integration in die Gebäudevisualisierung domovea ist problemlos möglich. Der flexible Systemaufbau mit zwei Netzwerk-Segmenten (Sprechanlagen-Subnetz und Heim-/Firmen-Hauptnetz) sorgt für hohe Sicherheit und eine einfache Konfiguration bei einer Vielzahl an Kombinationsmöglichkeiten. So können auch anspruchsvolle Kundenanforderungen umgesetzt werden. Wir setzen dabei konsequent auf standardisierte Technologien, um eine nahtlose Integration in die vorhandene Netzwerk-Infrastruktur zur ermöglichen. Die Planung und Installation der Anlagen ist einfach umsetzbar, da alle nötigen Komponenten perfekt aufeinander abgestimmt und weitgehend vorkonfiguriert sind.

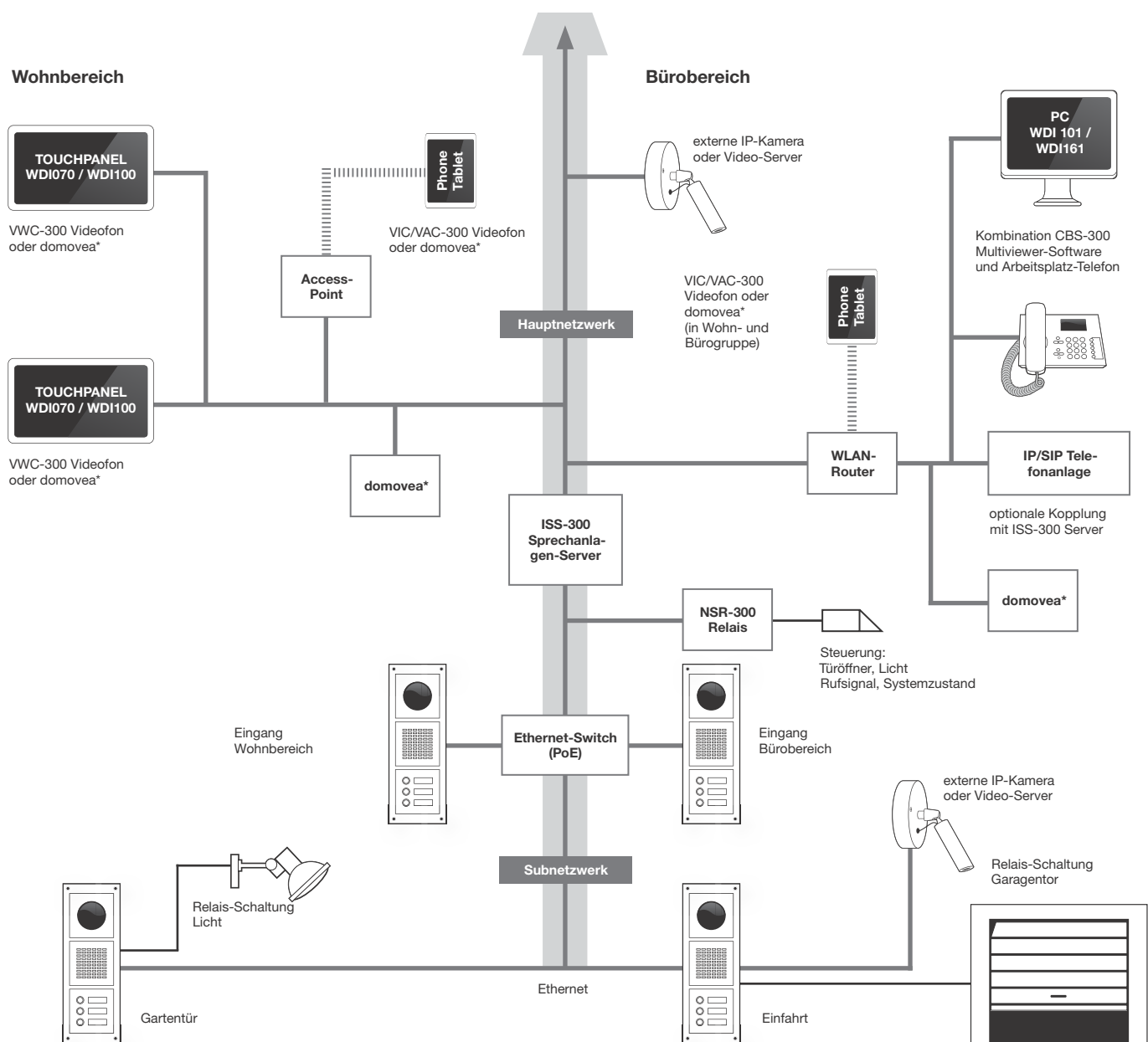

* Die Anbindung an die Gebäudevisualisierung domovea ist optional möglich.

Zur Übersichtlichkeit vereinfachte Darstellung.

1+n Audio

Von ELCOM entwickelt ist die 1+n-Audiotechnik mittlerweile eine Standardtechnologie für den Wohnungsbau. Einrichtung und Betrieb einer Audio-Kommunikationsanlage sind unkompliziert und kostengünstig möglich. Installiert wird die Anlage mit einer gemeinsamen Ader sowie einer Rufader für jeden einzelnen Teilnehmer – n steht für die Zahl der Innenstationen, die direkt mit der Außenstation verbunden werden. Für die Funktionen Klingeln, Sprechen und Türöffnen ist eine Programmierung nicht notwendig.



05

Seite

ELCOM.HAT-402 Innenstation	204
1+n System-Komponenten	205
1+n Audio-Kits	207
ELCOM.ESTA Außenstationen	208
ELCOM.STABILA Außenstationen	214
Technik	218



1308100



HAT-402 Innenstation

Abmessungen (B x H x T): 100 x 192 x 50 mm
 Betriebstemperatur: 5 ... 40 °C

- Aufputz-Montage oder auf Einbaudose
- für senkrechte Montage
- Funktionstasten für Türöffner und Licht
- 2 Silikon-tasten
- 1 Ruf-tonmelodie
- Tür- und Etagenruf Ruf-tonzuordnung mit ERG Etagenruf-generator
- Lautstärke für Hören stufenweise einstellbar
- Mikrofon-Empfindlichkeit stufenlos einstellbar
- Vollduplex-Hörerbetrieb
- akustische und optische Ruf-signalisierung
- Parallelbetrieb von bis zu 3 Innenstationen
- Mithör-sperre bei Einsatz von RMS Modulen
- abhörsicher bei nicht aufgelegtem Hörer

- komfortable Magnet-Hörerhalterung mit Reed-Kontakt
- Anschluss für Etagenruf-taster
- Anschluss für optionales Ruf-relais

Passend zu	Best.Nr.	Seite
Verpflichtendes Zubehör zur Auswahl		
Türelektronik	1204..	205
Optionales Zubehör		
Mithör-sperren	14002...	205
Ruf-schaltrelais	1400..	205
ERG-402 Etagenruf-Generator 4 Ruf-töne zur Ruf-unterscheidung REG 1+n	1201024	205
TKA-UNI Tischkonsole für HAT-402, BHT-200/280, BFT-200	1301200	204
NSG-802 Nebensignalgerät AP 1+n	1309010	204
RSR-402 Ruf-relais für HAT-402 EB 1+n	1400040	205

Farbe	VPE	PrGr	Preis	Best.Nr.
verkehrsweiß matt	1	E020	41,63 €/St	1308100

Tischkonsole für ELCOM.BFT/BHT-200/280



1301200

Farbe: Edelstahl/Glas polarweiß, Metall gebürstet
 Länge Anschlusskabel: 3 m

- hochwertige Glas-/Edelstahl-Kombination
- Winkelkonstruktion mit Gummifüßen
- flexibles Anschlusskabel mit RJ45-Stecker
- Freistehend, Montage der Innenstation auf Befestigungsbolzen

Bezeichnung	VPE	PrGr	Preis	Best.Nr.
TKA-UNI Tischk.HAT402 BHT-200/280 BFT200	1	E020	61,01 €/St	1301200

Nebensignalgerät AP

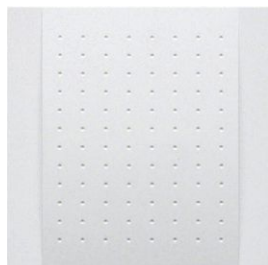

1309010

Farbe: weiß matt
 Abmessungen (B x H x T): 52 x 93 x 68 mm
 Betriebstemperatur: 5 ... 40 °C

- für Wandaufputz-Montage
- Multiton-Ruf
- Lautstärke für Ruf-tonmelodie stufenlos einstellbar
- Ruf-signalisierung

Bezeichnung	VPE	PrGr	Preis	Best.Nr.
NSG-802 Nebensignalgerät AP 1+n	1	E020	28,35 €/St	1309010

IP20

1+n Audio

Türelektronik

Systemtechnologie: 1+n-Audio
 Abmessungen (B x H x T): 75 x 99 x 27 mm
 Türöffnerkontakt: 12V max. 1A

ELA-402 - Einbau Türelektronik

Zum Einbau in vorhandene Sprechfächer von BK-Anlagen und ESTA/STABILA Außenstationen.

- zum Einbau in Außenstationen und Briefkastenanlagen
- für Lautsprecher-Rasthalterung in Außenstation
- Verschraubung über Befestigungslöcher
- mit rückseitigen Service-LEDs für abgehenden Ruf und Sprechverbindung/Türöffner
- Mikrophon für optimale Positionierung platzierbar
- Lautsprecher-Lautstärke einstellbar
- Mikrophon-Empfindlichkeit einstellbar
- integrierter Alphaton-Generator

Bezeichnung	VPE	PrGr	Preis	Best.Nr.
ELA-402 Türlautsprecher mit Rufgenerator EB 1+n	1	E020	103,78 €/St	1204310
ELA-402 ERG Türlautsprecher mit Etagenruf-Generator EB 1+n	1	E020	172,16 €/St ✕	1204313



1204310



Mithörsperren

Systemtechnologie: 1+n-Audio
 Breite Reiheneinbaugerät (REG): 3 TE
 Betriebstemperatur: 5 ... 40 °C

- schaltet nur die gerufene Innenstation frei
- 1x ankommend in 4x oder 10x abgehend
- kaskadierbar

Bezeichnung	VPE	PrGr	Preis	Best.Nr.
RMS-4 HS Mithörsperre 4 Teilnehmer REG 1+n	1	E020	46,04 €/St	1400204
RMS-10 HS Mithörsperre 10 Teilnehmer REG 1+n	1	E020	94,36 €/St	1400210



1400204

IP20

Etagenruf-Generator

Systemtechnologie: 1+n-Audio
 Betriebsspannung: 12 V AC
 Breite Reiheneinbaugerät (REG): 3 TE
 Betriebstemperatur: 5 ... 40 °C

- Erzeugung eines Tonrufs zur Rufunterscheidung
- Etagen Ruf tonzuordnung
- 4 Ruf töne über DIP-Schalter wählbar

Bezeichnung	VPE	PrGr	Preis	Best.Nr.
ERG-402 Etagenruf-Generator 4 Ruf töne zur Rufunterscheidung REG 1+n	1	E020	54,20 €/St	1201024



1201024

IP20

Rufschaltrelais

Systemtechnologie: 1+n-Audio
 Schließerkontakt Schaltstrom: 1 A
 Schließerkontakt Schaltspannung: 24 V
 Betriebstemperatur: -20 ... 60 °C
 Montageart: Einbauinstallation

- für die Innenstation mit Hörer, das HAT-402.
- Schalten durch Tür- und Etagenruf
- Anschaltung zusätzlicher Signalgeräte
- potenzialfreier Relais-Schaltkontakt
- zum Einbau in Innenstation

Passend zu **Best.Nr.** **Seite**
Optionales Zubehör
 HAT-402 Innenstation Audio mit Hörer AP 1+n 1308100 204

Bezeichnung	VPE	PrGr	Preis	Best.Nr.
RSR-402 Rufrelais für HAT-402 EB 1+n	1	E020	18,83 €/St	1400040



1400040

IP20



ST320

Spannungsversorgung

Breite Reiheneinbaugerät (REG):	2 TE	- Sicherheitstransformator mit PTC Sicherung.
Betriebstemperatur:	10 bis 25 °C	
Leistungsaufnahme:	18 VA	
Bemessungsbetriebsspannung Ue:	230 V	
Ausgangsspannung:	12 V	
Anschlussquerschnitt bei flexiblem Leiter:	4mm ²	
Anschlussquerschnitt bei starrem Leiter:	6mm ²	
Leitungslänge zum Türöffner 0,5 A:	max. 100 m	
Leitungslänge zum Türöffner 1 A:	max. 50 m	

Bezeichnung	VPE	PrGr	Preis	Best.Nr.
Sicherheitstrafo 230V/12V 18VA 2PLE	1	H410	59,40 €/St	ST320

1+n Audio

AEK - 1+n Audio-Kit

Systemtechnologie: 1+n-Audio - Audio-Innenstation HAT-402
 Farbe: verkehrsweiß matt - Türlautsprecher ELA-402
 - Netztransformator ST320

Bezeichnung	Anzahl Innenstationen	VPE	PrGr	Preis	Best.Nr.
AEK-1 Audio Kit 1/1 1+n	1	1	E020	171,02 €/St	1000141
AEK-2 Audio Kit mit Mithörsperre, 2/1 1+n	2	1	E020	233,52 €/St	1000142



1000141



5101180

ELCOM.ESTA Außenstationen UP Zentra Edelstahl - Audio

- | | | |
|-----------------------------------|-----------------------------|--|
| Farbe: | Edelstahl, Metall gebürstet | - Ruftaster Zentra, rückseitig verschraubt |
| Montageart: | für senkrechte Montage | - Mikrotaster mit taktile Rückmeldung |
| Materialstärke Edelstahl: | 2 mm | - Ruftaster 1-reihig angeordnet |
| Für Beschriftungsband: | 12 mm | - Gehäuse UP aus Edelstahl mit Mauerankern und ausstellbaren Auflageblechen |
| Betriebsspannung LED: | 12 V AC | - Lautsprecheröffnungen waagrecht, gestanzt |
| Tastspannung: | max. 24 V | - Halterung für Türlautsprecher mit Durchstoßschutz |
| Taststrom: | max. 1 A | - Namensschildwechsel von vorne mit AVZ-SRN Namensschild-Schlüssel |
| Abmessungen Namensschild (B x H): | 70 x 15 mm | - langlebige, homogene weiße LED Namensschild-Hinterleuchtung |
| Material Ruftaster: | Ruftaster Edelstahl | - Demontageschutz durch Schrauben Spezial ZY |
| | | - flächenbündige Namensschilder |
| | | - Leitungseinführungen seitlich und rückseitig |
| | | - mit vormontierter ELA Türlautsprecher Rasthalterung für eine werkzeuglose Schnellmontage |
| | | - Türlautsprecher ist nicht im Lieferumfang enthalten |

Passend zu	Best.Nr.	Seite
Verpflichtendes Zubehör zur Auswahl		
Türelektronik	1204..	205
BTE-116 Taster-Expander bis 16 Teilnehmer EB 1703116		154

Bezeichnung	Anzahl der Klingeltasten	Abmessungen Frontplatte (B x H x T)	Abmessungen UP-Gehäuse (B x H x T)	VPE	PrGr	Preis	Best.Nr.
TVM-1/1	1	150 x 255 x 2 mm	130 x 235 x 55 mm	1	E020	276,79 €/St	5101180
TVM-2/1	2	150 x 255 x 2 mm	130 x 235 x 55 mm	1	E020	298,41 €/St	5102180
TVM-3/1	3	150 x 315 x 2 mm	130 x 295 x 55 mm	1	E020	324,93 €/St	5103180
TVM-4/1	4	150 x 315 x 2 mm	130 x 295 x 55 mm	1	E020	346,55 €/St	5104180
TVM-5/1	5	150 x 375 x 2 mm	130 x 355 x 55 mm	1	E020	370,61 €/St	5105180
TVM-6/1	6	150 x 375 x 2 mm	130 x 355 x 55 mm	1	E020	393,41 €/St	5106180
TVM-7/1	7	150 x 435 x 2 mm	130 x 415 x 55 mm	1	E020	418,75 €/St	5107180
TVM-8/1	8	150 x 435 x 2 mm	130 x 415 x 55 mm	1	E020	436,74 €/St	5108180
TVM-9/1	9	150 x 495 x 2 mm	130 x 475 x 55 mm	1	E020	465,61 €/St	5109180
TVM-10/1	10	150 x 495 x 2 mm	130 x 475 x 55 mm	1	E020	484,88 €/St	5110180
TVM-11/1	11	150 x 555 x 2 mm	130 x 535 x 55 mm	1	E020	511,41 €/St	5111180
TVM-12/1	12	150 x 555 x 2 mm	130 x 535 x 55 mm	1	E020	530,58 €/St	5112180
TVM-4/2	4	230 x 265 x 2 mm	210 x 245 x 55 mm	1	E020	360,92 €/St	5104181
TVM-6/2	6	230 x 265 x 2 mm	210 x 245 x 55 mm	1	E020	410,23 €/St	5106181
TVM-8/2	8	230 x 325 x 2 mm	210 x 305 x 55 mm	1	E020	458,37 €/St	5108181
TVM-10/2	10	230 x 325 x 2 mm	210 x 305 x 55 mm	1	E020	505,33 €/St	5110181
TVM-12/2	12	230 x 385 x 2 mm	210 x 365 x 55 mm	1	E020	557,09 €/St	5112181
TVM-14/2	14	230 x 385 x 2 mm	210 x 365 x 55 mm	1	E020	602,78 €/St	5114181
TVM-16/2	16	230 x 445 x 2 mm	210 x 425 x 55 mm	1	E020	652,19 €/St	5116181
TVM-18/2	18	230 x 445 x 2 mm	210 x 425 x 55 mm	1	E020	697,88 €/St	5118181
TVM-9/3	9	335 x 295 x 2 mm	315 x 275 x 55 mm	1	E020	488,51 €/St	5109182
TVM-12/3	12	335 x 295 x 2 mm	315 x 275 x 55 mm	1	E020	560,71 €/St	5112182
TVM-15/3	15	335 x 355 x 2 mm	315 x 335 x 55 mm	1	E020	633,98 €/St	5115182
TVM-18/3	18	335 x 355 x 2 mm	315 x 335 x 55 mm	1	E020	703,84 €/St	5118182

1+n Audio

ELCOM.ETA Außenstationen UP Kontur Edelstahl - Audio

Farbe:	Edelstahl, Metall gebürstet
Montageart:	für senkrechte Montage
Materialstärke Edelstahl:	2 mm
Für Beschriftungsband:	12 mm
Betriebsspannung LED:	12 V AC
Tastspannung:	max. 24 V
Taststrom:	max. 1 A
Abmessungen Namensschild (B x H):	60 x 15 mm
Material Rufaster:	Rufaster Edelstahl

- Rufaster rund, rückseitig mit Mutter verschraubt
- Rufaster 1-reihig angeordnet
- Gehäuse UP aus Edelstahl mit Mauerankern und ausstellbaren Auflageblechen
- Lautsprecheröffnungen senkrecht, gestanzt
- Halterung für Türlautsprecher mit Durchstoßschutz
- Namensschildwechsel von vorne mit AVZ-SRN Namensschild-Schlüssel
- langlebige, homogene weiße LED Namensschild-Hinterleuchtung
- Demontageschutz durch Schrauben Spezial ZY
- flächenbündige Namensschilder
- Leitungseinführungen seitlich und rückseitig
- mit vormontierter ELA Türlautsprecher Rasthalterung für eine werkzeuglose Schnellmontage
- Türlautsprecher ist nicht im Lieferumfang enthalten

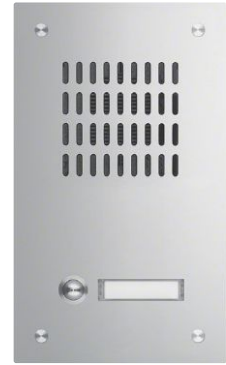

1101180

Passend zu	Best.Nr.	Seite
Verpflichtendes Zubehör zur Auswahl		
Türelektronik	1204...	205
Verpflichtendes Zubehör		
ELA-100 Türlautsprecher EB i2Audio	1702120	154
BTE-116 Taster-Expander bis 16 Teilnehmer EB 1703116		154

Bezeichnung	Anzahl der Klingeltasten	Abmessungen Frontplatte (B x H x T)	Abmessungen UP-Gehäuse (B x H x T)	VPE	PrGr	Preis	Best.Nr.
TVG-1/1	1	150 x 255 x 2 mm	130 x 235 x 55 mm	1	E020	289,89 €/St	1101180
TVG-2/1	2	150 x 255 x 2 mm	130 x 235 x 55 mm	1	E020	313,95 €/St	1102180
TVG-3/1	3	150 x 315 x 2 mm	130 x 295 x 55 mm	1	E020	340,47 €/St	1103180
TVG-4/1	4	150 x 315 x 2 mm	130 x 295 x 55 mm	1	E020	362,09 €/St	1104180
TVG-5/1	5	150 x 375 x 2 mm	130 x 355 x 55 mm	1	E020	388,61 €/St	1105180
TVG-6/1	6	150 x 375 x 2 mm	130 x 355 x 55 mm	1	E020	413,85 €/St	1106180
TVG-7/1	7	150 x 435 x 2 mm	130 x 415 x 55 mm	1	E020	436,74 €/St	1107180
TVG-8/1	8	150 x 435 x 2 mm	130 x 415 x 55 mm	1	E020	459,64 €/St	1108180
TVG-9/1	9	150 x 495 x 2 mm	130 x 475 x 55 mm	1	E020	486,05 €/St	1109180
TVG-10/1	10	150 x 495 x 2 mm	130 x 475 x 55 mm	1	E020	507,78 €/St	1110180
TVG-11/1	11	150 x 555 x 2 mm	130 x 535 x 55 mm	1	E020	536,64 €/St	1111180
TVG-12/1	12	150 x 555 x 2 mm	130 x 535 x 55 mm	1	E020	558,27 €/St	1112180
TVG-4/2	4	230 x 265 x 2 mm	210 x 245 x 55 mm	1	E020	378,92 €/St	1104181
TVG-6/2	6	230 x 265 x 2 mm	210 x 245 x 55 mm	1	E020	428,34 €/St	1106181
TVG-8/2	8	230 x 325 x 2 mm	210 x 305 x 55 mm	1	E020	478,81 €/St	1108181
TVG-10/2	10	230 x 325 x 2 mm	210 x 305 x 55 mm	1	E020	528,23 €/St	1110181
TVG-12/2	12	230 x 385 x 2 mm	210 x 365 x 55 mm	1	E020	582,33 €/St	1112181
TVG-14/2	14	230 x 385 x 2 mm	210 x 365 x 55 mm	1	E020	631,64 €/St	1114181
TVG-16/2	16	230 x 445 x 2 mm	210 x 425 x 55 mm	1	E020	683,39 €/St	1116181
TVG-18/2	18	230 x 445 x 2 mm	210 x 425 x 55 mm	1	E020	730,25 €/St	1118181
TVG-9/3	9	335 x 295 x 2 mm	315 x 275 x 55 mm	1	E020	511,41 €/St	1109182
TVG-12/3	12	335 x 295 x 2 mm	315 x 275 x 55 mm	1	E020	585,84 €/St	1112182
TVG-15/3	15	335 x 355 x 2 mm	315 x 335 x 55 mm	1	E020	661,78 €/St	1115182
TVG-18/3	18	335 x 355 x 2 mm	315 x 335 x 55 mm	1	E020	737,61 €/St	1118182



1104890

ELCOM.ESTA Außenstationen UP Kontur PVD-Messing - Audio

Farbe: PVD-messing glänzend, Metall beschichtet
 Montageart: für senkrechte Montage
 Materialstärke Edelstahl: 2 mm
 Für Beschriftungsband: 12 mm
 Betriebsspannung LED: 12 V AC
 Tastspannung: max. 24 V
 Taststrom: max. 1 A
 Abmessungen Namensschild (B x H): 60 x 15 mm
 Material Rufaster: Rufaster Edelstahl mit PVD-Beschichtung

- Rufaster rund, rückseitig mit Mutter verschraubt
- Rufaster 1-reihig angeordnet
- Gehäuse UP aus Edelstahl mit Mauerankern und ausstellbaren Auflageblechen
- Lautsprecheröffnungen senkrecht, gestanzt
- Halterung für Türlautsprecher mit Durchstoßschutz
- Namensschildwechsel von vorne mit AVZ-SRN Namensschild-Schlüssel
- langlebige, homogene weiße LED Namensschild-Hinterleuchtung
- Demontageschutz durch Schrauben Spezial ZY
- flächenbündige Namensschilder
- Leitungseinführungen seitlich und rückseitig
- mit vormontierter ELA Türlautsprecher Rasthalterung für eine werkzeuglose Schnellmontage
- Türlautsprecher ist nicht im Lieferumfang enthalten

Passend zu	Best.Nr.	Seite
Verpflichtendes Zubehör zur Auswahl		
Türelektronik	1204..	205
Verpflichtendes Zubehör		
ELA-100 Türlautsprecher EB i2Audio	1702120	154
BTE-116 Taster-Expander bis 16 Teilnehmer EB 1703116		154

Bezeichnung	Anzahl der Klingeltasten	Abmessungen Frontplatte (B x H x T)	Abmessungen UP-Gehäuse (B x H x T)	VPE	PrGr	Preis	Best.Nr.
TMG-1/1	1	150 x 255 x 2 mm	130 x 235 x 55 mm	1	E020	346,55 €/St	1101890
TMG-2/1	2	150 x 255 x 2 mm	130 x 235 x 55 mm	1	E020	383,82 €/St	1102890
TMG-3/1	3	150 x 315 x 2 mm	130 x 295 x 55 mm	1	E020	425,89 €/St	1103890
TMG-4/1	4	150 x 315 x 2 mm	130 x 295 x 55 mm	1	E020	460,82 €/St	1104890
TMG-5/1	5	150 x 375 x 2 mm	130 x 355 x 55 mm	1	E020	501,71 €/St	1105890
TMG-6/1	6	150 x 375 x 2 mm	130 x 355 x 55 mm	1	E020	539,10 €/St	1106890
TMG-7/1	7	150 x 435 x 2 mm	130 x 415 x 55 mm	1	E020	579,99 €/St	1107890
TMG-8/1	8	150 x 435 x 2 mm	130 x 415 x 55 mm	1	E020	613,64 €/St	1108890
TMG-9/1	9	150 x 495 x 2 mm	130 x 475 x 55 mm	1	E020	653,26 €/St	1109890
TMG-10/1	10	150 x 495 x 2 mm	130 x 475 x 55 mm	1	E020	703,84 €/St	1110890
TMG-11/1	11	150 x 555 x 2 mm	130 x 535 x 55 mm	1	E020	733,98 €/St	1111890
TMG-12/1	12	150 x 555 x 2 mm	130 x 535 x 55 mm	1	E020	771,15 €/St	1112890
TMG-4/2	4	230 x 265 x 2 mm	210 x 245 x 55 mm	1	E020	481,26 €/St	1104891
TMG-6/2	6	230 x 265 x 2 mm	210 x 245 x 55 mm	1	E020	559,54 €/St	1106891
TMG-8/2	8	230 x 325 x 2 mm	210 x 305 x 55 mm	1	E020	638,88 €/St	1108891
TMG-10/2	10	230 x 325 x 2 mm	210 x 305 x 55 mm	1	E020	715,88 €/St	1110891
TMG-12/2	12	230 x 385 x 2 mm	210 x 365 x 55 mm	1	E020	796,50 €/St	1112891
TMG-14/2	14	230 x 385 x 2 mm	210 x 365 x 55 mm	1	E020	874,66 €/St	1114891
TMG-16/2	16	230 x 445 x 2 mm	210 x 425 x 55 mm	1	E020	952,84 €/St	1116891
TMG-18/2	18	230 x 445 x 2 mm	210 x 425 x 55 mm	1	E020	1.029,94 €/St	1118891
TMG-9/3	9	335 x 295 x 2 mm	315 x 275 x 55 mm	1	E020	688,19 €/St	1109892
TMG-12/3	12	335 x 295 x 2 mm	315 x 275 x 55 mm	1	E020	802,46 €/St	1112892
TMG-15/3	15	335 x 355 x 2 mm	315 x 335 x 55 mm	1	E020	925,25 €/St	1115892
TMG-18/3	18	335 x 355 x 2 mm	315 x 335 x 55 mm	1	E020	1.037,18 €/St	1118892

1+n Audio

ELCOM.ETA Briefkasten-Anlagen Unterputz EUT

Farbe: Edelstahl, Metall gebürstet
 Montageart: mit ausstellbaren Mauerankern
 Für Beschriftungsband: 12 mm
 Betriebsspannung LED: 12 V AC
 Abmessungen Namensschild (B x H): 60 x 15 mm
 Abmessungen Namensschild-Einlage (B x H): 50 x 12 mm
 Material Rufaster: Rufaster Edelstahl

- Rufaster rund, rückseitig mit Mutter verschraubt
- angefaster Anputzrahmen 30 mm umlaufend
- Lautsprecheröffnungen waagrecht, gestanzt
- Halterung für Türlautsprecher mit Durchstoßschutz
- Namensschildwechsel von vorne mit AVZ-SRN Namensschild-Schlüssel
- Sprechfachtür frontseitig, Anschlag rechts
- mit Installationskasten-Sicherheitsschloss Typ 2, gleich-schließend
- Briefkastentür frontseitig, Anschlag rechts
- Briefkastenklappe flächenbündig mit Dichtung, achsgedämpft
- Briefkasten-Sicherheitsschloss Typ 2 mit 2 Schlüsseln, ungleiche Schließungen
- langlebige, homogene weiße Klingel LED Namensschild-Hinterleuchtung
- flächenbündige Namensschilder
- Edelstahl UP-Gehäuse mit Leitungseinführungen seitlich und rückseitig
- mit vormontierter ELA Türlautsprecher Rasthalterung für eine werkzeuglose Schnellmontage
- Türlautsprecher ist nicht im Lieferumfang enthalten



3222111

Passend zu	Best.Nr.	Seite
Verpflichtendes Zubehör zur Auswahl		
Türelektronik	1204...	205
Verpflichtendes Zubehör		
ELA-100 Türlautsprecher EB i2Audio	1702120	154
BTE-116 Taster-Expander bis 16 Teilnehmer EB 1703116	1703116	154

Bezeichnung	Anzahl der Klingeltasten	Anzahl der Briefkästen	Abmessungen (B x H x T)	VPE	PrGr	Preis	Best.Nr.
EUT-1/1	1	1	435 x 515 x 110 mm	1	E020	950,60 €/St	3222111
EUT-2/2	2	2	810 x 515 x 110 mm	1	E020	1.586,81 €/St	3222122

ELCOM.ETA Briefkasten-Anlagen Aufputz EAT

Farbe: Edelstahl, Metall gebürstet
 Für Beschriftungsband: 12 mm
 Betriebsspannung LED: 12 V AC
 Abmessungen Namensschild (B x H): 60 x 15 mm
 Abmessungen Namensschild-Einlage (B x H): 50 x 12 mm
 Material Rufaster: Rufaster Edelstahl

- Rufaster rund, rückseitig mit Mutter verschraubt
- Tropfkante als Regenschutz
- Aufputzgehäuse mit enganliegender Verkleidung
- Lautsprecheröffnungen waagrecht, gestanzt
- Halterung für Türlautsprecher mit Durchstoßschutz
- Namensschildwechsel von vorne mit AVZ-SRN Namensschild-Schlüssel
- Sprechfachtür frontseitig, Anschlag rechts
- mit Installationskasten-Sicherheitsschloss Typ 2, gleich-schließend
- Briefkastentür frontseitig, Anschlag rechts
- Briefkastenklappe flächenbündig mit Dichtung, achsgedämpft
- Briefkasten-Sicherheitsschloss Typ 2 mit 2 Schlüsseln, ungleiche Schließungen
- langlebige, homogene weiße Klingel LED Namensschild-Hinterleuchtung
- flächenbündige Namensschilder
- Leitungseinführungen rückseitig
- mit vormontierter ELA Türlautsprecher Rasthalterung für eine werkzeuglose Schnellmontage
- Türlautsprecher ist nicht im Lieferumfang enthalten



3282111

Passend zu	Best.Nr.	Seite
Verpflichtendes Zubehör zur Auswahl		
Türelektronik	1204...	205
Verpflichtendes Zubehör		
ELA-100 Türlautsprecher EB i2Audio	1702120	154
BTE-116 Taster-Expander bis 16 Teilnehmer EB 1703116	1703116	154

Bezeichnung	Anzahl der Klingeltasten	Anzahl der Briefkästen	Abmessungen (B x H x T)	VPE	PrGr	Preis	Best.Nr.
EAT-1/1	1	1	380 x 460 x 110 mm	1	E020	987,77 €/St	3282111
EAT-2/2	2	2	755 x 460 x 110 mm	1	E020	1.809,93 €/St	3282122



3242101

ELCOM.ESTA Mauerdurchwurf Briefkasten-Anlagen Edelstahl EMT

Farbe:	Edelstahl, Metall gebürstet	- Ruftaster rund, rückseitig mit Mutter verschraubt
Montageart:	Befestigung auf Mauerdurchwurfkasten mit Sprechfach	- Lautsprecheröffnungen waagrecht, gestanzt
Für Beschriftungsband:	12 mm	- Halterung für Türlautsprecher mit Durchstoßschutz
Putzausgleich:	12 mm	- Namensschildwechsel von vorne mit AVZ-SRN Namensschild-Schlüssel
Betriebsspannung LED:	12 V AC	- Briefkastenfrontplatte
Abmessungen Namensschild (B x H):	60 x 15 mm	- Demontageschutz über Sicherungsschrauben
Abmessungen Namensschild-Einlage (B x H):	50 x 12 mm	- Briefkastenklappe flächenbündig mit Dichtung, achsgeklämpft
Material Ruftaster:	Ruftaster Edelstahl	- langlebige, homogene weiße Klingel LED Namensschild-Hinterleuchtung
Materialstärke Frontseite:	2 mm	- flächenbündige Namensschilder
		- mit vormontierter ELA Türlautsprecher Rasthalterung für eine werkzeuglose Schnellmontage
		- Türlautsprecher ist nicht im Lieferumfang enthalten

Passend zu	Best.Nr.	Seite
Verpflichtendes Zubehör zur Auswahl		
Türelektronik	1204...	205
Verpflichtendes Zubehör		
ELA-100 Türlautsprecher EB i2Audio	1702120	154
BTE-116 Taster-Expander bis 16 Teilnehmer EB 1703116	1703116	154

Bezeichnung	Anzahl der Klingeltasten	Anzahl der Briefkästen	Abmessungen (B x H x T)	VPE	PrGr	Preis	Best.Nr.
EMT-1/1	1	1	360 x 310 x 52 mm	1	E020	332,17 €/St	3242101
EMT-2/2	2	2	360 x 435 x 52 mm	1	E020	477,64 €/St	3242102



3253101

ELCOM.ESTA Mauerdurchwurf Briefkasten-Anlagen PVD-Messing AMT

Farbe:	PVD-messing glänzend, Metall beschichtet	- Ruftaster rund, rückseitig mit Mutter verschraubt
Montageart:	Befestigung auf Mauerdurchwurfkasten mit Sprechfach	- Lautsprecheröffnungen waagrecht, gestanzt
Für Beschriftungsband:	12 mm	- Halterung für Türlautsprecher mit Durchstoßschutz
Putzausgleich:	12 mm	- Namensschildwechsel von vorne mit AVZ-SRN Namensschild-Schlüssel
Betriebsspannung LED:	12 V AC	- Briefkastenfrontplatte
Abmessungen Namensschild (B x H):	60 x 15 mm	- Demontageschutz über Sicherungsschrauben
Abmessungen Namensschild-Einlage (B x H):	50 x 12 mm	- Briefkastenklappe flächenbündig mit Dichtung, achsgeklämpft
Material Ruftaster:	Ruftaster Edelstahl mit PVD-Beschichtung	- langlebige, homogene weiße Klingel LED Namensschild-Hinterleuchtung
Materialstärke Frontseite:	2 mm	- flächenbündige Namensschilder
		- mit vormontierter ELA Türlautsprecher Rasthalterung für eine werkzeuglose Schnellmontage
		- Türlautsprecher ist nicht im Lieferumfang enthalten

Passend zu	Best.Nr.	Seite
Verpflichtendes Zubehör zur Auswahl		
Türelektronik	1204...	205
Verpflichtendes Zubehör		
ELA-100 Türlautsprecher EB i2Audio	1702120	154
BTE-116 Taster-Expander bis 16 Teilnehmer EB 1703116	1703116	154

Bezeichnung	Anzahl der Klingeltasten	Anzahl der Briefkästen	Abmessungen (B x H x T)	VPE	PrGr	Preis	Best.Nr.
AMT-1/1	1	1	360 x 310 x 52 mm	1	E020	641,33 €/St	3253101
AMT-2/2	2	2	360 x 435 x 52 mm	1	E020	914,39 €/St	3253102

ELCOM.ETA Mauerdurchwurfkästen BDT

Farbe: silber, Metall verzinkt
Montageart: seitlich angebrachte Schienen zur Frontplatten Befestigung

- Entnahmetür rückseitig mit Namensschild, Anschlag rechts
- Entnahmetür weißaluminium (ähnlich RAL 9006) beschichtet
- Entnahmetür mit Sicherheitsschloss BKS-110 und 2 Schlüsseln
- für AMT und EMT Fronten
- BDT-x/x-k Tiefe von 260... 380 mm ausziehbar
- BDT-x/x-L Tiefe von 380 ... 500 mm ausziehbar
- Leitungseinführungen rückseitig



3201910

Bezeichnung	Anzahl der Briefkästen	Abmessungen (B x H x T)	VPE	PrGr	Preis	Best.Nr.
BDT-1/1-K	1	340 x 290 x 260- 380 mm	1	E020	208,90 €/St	3201910
BDT-2/1-K	2	340 x 415 x 260 - 380 mm	1	E020	311,08 €/St	3201920
BDT-1/1-L	1	340 x 290 x 380 - 500 mm	1	E020	223,08 €/St	3201911
BDT-2/1-L	2	340 x 415 x 380 - 500 mm	1	E020	332,18 €/St	3201921

ELCOM.ETA Stand Briefkasten-Anlagen EST

Farbe: Edelstahl, Metall gebürstet
Abmessungen Fußplatte (D x H): 200 x 10 mm
Für Beschriftungsband: 12 mm
Betriebsspannung LED: 12 V AC
Abmessungen Namensschild (B x H): 60 x 15 mm
Abmessungen Namensschild-Einlage (B x H): 50 x 12 mm
Material Ruftaster: Ruftaster Edelstahl

- Befestigung an 60 mm Edelstahl-Standrohr mit Fußplatte, rückseitig
- langlebige, homogene weiße Klingel LED Namensschild-Hinterleuchtung
- flächenbündige Namensschilder
- Leitungseinführungen durch Standrohr
- Edelstahlstandrohr (Ø 60 mm) mit anschraubbarer Fußplatte und Befestigungsmaterial
- mit vormontierter ELA Türlautsprecher Rasthalterung für eine werkzeuglose Schnellmontage
- Türlautsprecher ist nicht im Lieferumfang enthalten



3202111

- Ruftaster 1-reihig angeordnet
- Ruftaster rund, rückseitig mit Mutter verschraubt
- Tropfkante als Regenschutz
- Lautsprecheröffnungen waagrecht, gestanzt
- Halterung für Türlautsprecher mit Durchstoßschutz
- Namensschildwechsel von vorne mit AVZ-SRN Namensschild-Schlüssel
- Sprechfachtür frontseitig, Anschlag rechts
- mit Installationskasten-Sicherheitsschloss Typ 2, gleich-schließend
- Briefkastentür frontseitig, Anschlag rechts
- Briefkastenklappe flächenbündig mit Dichtung

Passend zu	Best.Nr.	Seite
Verpflichtendes Zubehör zur Auswahl		
Türelektronik	1204..	205
Verpflichtendes Zubehör		
ELA-100 Türlautsprecher EB i2Audio	1702120	154
BTE-116 Taster-Expander bis 16 Teilnehmer EB 1703116	154	

Bezeichnung	Anzahl der Briefkästen	Abmessungen Briefkasten (B x H x T)	Abmessungen Standanlage Audio (B x H x T)	VPE	PrGr	Preis	Best.Nr.
EST-1/1	1	380 x 460 x 110 mm	380 x 1510 x 190 mm	1	E020	1.553,06 €/St	3202111
EST-2/2	2	380 x 460 x 110 mm	915 x 1510 x 110 mm	1	E020	2.338,90 €/St	3202122

1+n Audio

ELCOM.ETA Zaun Briefkasten-Anlagen EZT

Farbe: Edelstahl, Metall gebürstet
Montageart: Befestigungsbolzen oder -löcher nach Vorgabe, Zaunmontage
Abmessungen Installationskasten (B x H x T): 375 x 135 x 110 mm
Für Beschriftungsband: 12 mm
Betriebsspannung LED: 12 V AC
Abmessungen Namensschild (B x H): 60 x 15 mm
Abmessungen Namensschild-Einlage (B x H): 50 x 12 mm
Material Ruftaster: Ruftaster Edelstahl
Materialstärke Frontseite: 2 mm

- mit Installationskasten-Sicherheitsschloss Typ 2, gleich-schließend
- Briefkastenklappe flächenbündig mit Dichtung, achsgeädert
- Briefkastentür rückseitig, Anschlag rechts
- Briefkasten-Sicherheitsschloss Typ 2 mit 2 Schlüsseln, ungleiche Schließungen
- langlebige, homogene weiße Klingel LED Namensschild-Hinterleuchtung
- flächenbündige Namensschilder
- Leitungseinführungen unterseitig
- mit vormontierter ELA Türlautsprecher Rasthalterung für eine werkzeuglose Schnellmontage
- Türlautsprecher ist nicht im Lieferumfang enthalten



3262122

- Ruftaster 1-reihig angeordnet
- Ruftaster rund, rückseitig mit Mutter verschraubt
- angefaseter Anputzrahmen 30 mm umlaufend
- Lautsprecheröffnungen waagrecht, gestanzt
- Halterung für Türlautsprecher mit Durchstoßschutz
- Namensschildwechsel von vorne mit AVZ-SRN Namensschild-Schlüssel
- Sprechfachtür rückseitig, Anschlag rechts

Passend zu	Best.Nr.	Seite
Verpflichtendes Zubehör zur Auswahl		
Türelektronik	1204..	205
Verpflichtendes Zubehör zur Auswahl		
ELA-100 Türlautsprecher EB i2Audio	1702120	154
BTE-116 Taster-Expander bis 16 Teilnehmer EB 1703116	154	

Bezeichnung	Anzahl der Klingeltasten	Anzahl der Briefkästen	Abmessungen (B x H x T)	VPE	PrGr	Preis	Best.Nr.
EZT-1/1	1	1	435 x 515 x 112 mm	1	E020	1.152,63 €/St	3262111
EZT-2/2	2	2	810 x 515 x 112 mm	1	E020	2.007,59 €/St	3262122



5301510

ELCOM.STABILA Außenstationen UP Zentra Aluminium - Audio

- | | | |
|---|-------------------------------|--|
| Farbe: | Alu, Aluminium eloxiert | - Metall, Aluminium eloxiert |
| Montageart: | für senkrechte Montage | - Ruftaster 1-reihig angeordnet |
| Abmessungen Namensschild-Einlage (B x H x T): | 60 x 12 x 0,5 mm | - Ruftaster Zentra, rückseitig verrastet |
| Material Ruftaster: | Ruftaster Aluminium/Edelstahl | - Mikrotaster mit taktiler Rückmeldung |
| Materialstärke Frontseite: | 3 mm | - Gehäuse UP aus Edelstahl mit Mauerankern und ausstellbaren Auflageblechen |
| Für Beschriftungsband: | 12 mm | - Lamellenprofil, waagrecht |
| Betriebsspannung LED: | 12 V AC | - Halterung für Türlautsprecher mit Durchstoßschutz |
| Tastspannung: | max. 24 V | - langlebige, homogene weiße LED Namensschild-Hinterleuchtung |
| Taststrom: | max. 1 A | - Demontageschutz durch Schrauben Spezial ZY |
| Abmessungen Namensschild (B x H): | 70 x 15 mm | - Leitungseinführungen seitlich und rückseitig |
| | | - Namensschildwechsel von vorne mit AVZ-SRN Namensschild-Schlüssel |
| | | - mit vormontierter ELA Türlautsprecher Rasthalterung für eine werkzeuglose Schnellmontage |

Passend zu	Best.Nr.	Seite
Verpflichtendes Zubehör zur Auswahl		
Türelektronik	1204..	205
Verpflichtendes Zubehör		
ELA-100 Türlautsprecher EB i2Audio	1702120	154
BTE-116 Taster-Expander bis 16 Teilnehmer EB 1703116		154

Bezeichnung	Anzahl der Klingeltasten	Abmessungen Frontplatte (B x H x T)	Abmessungen UP-Gehäuse (B x H x T)	VPE	PrGr	Preis	Best.Nr.
TUP-1/1	1	150 x 255 x 3 mm	130 x 235 x 55 mm	1	E020	150,28 €/St	5301510
TUP-2/1	2	150 x 255 x 3 mm	130 x 235 x 55 mm	1	E020	166,71 €/St	5302510
TUP-3/1	3	150 x 315 x 3 mm	130 x 295 x 55 mm	1	E020	181,92 €/St	5303510
TUP-4/1	4	150 x 315 x 3 mm	130 x 295 x 55 mm	1	E020	200,73 €/St	5304510
TUP-5/1	5	150 x 375 x 3 mm	130 x 355 x 55 mm	1	E020	218,33 €/St	5305510
TUP-6/1	6	150 x 375 x 3 mm	130 x 355 x 55 mm	1	E020	237,15 €/St	5306510
TUP-7/1	7	150 x 435 x 3 mm	130 x 415 x 55 mm	1	E020	252,34 €/St	5307510
TUP-8/1	8	150 x 435 x 3 mm	130 x 415 x 55 mm	1	E020	274,69 €/St	5308510
TUP-9/1	9	150 x 495 x 3 mm	130 x 475 x 55 mm	1	E020	295,77 €/St	5309510
TUP-10/1	10	150 x 495 x 3 mm	130 x 475 x 55 mm	1	E020	314,61 €/St	5310510
TUP-11/1	11	150 x 555 x 3 mm	130 x 535 x 55 mm	1	E020	333,32 €/St	5311510
TUP-12/1	12	150 x 555 x 3 mm	130 x 535 x 55 mm	1	E020	351,02 €/St	5312510
TUP-4/2	4	230 x 265 x 3 mm	210 x 245 x 55 mm	1	E020	215,94 €/St	5304511
TUP-6/2	6	230 x 265 x 3 mm	210 x 245 x 55 mm	1	E020	247,68 €/St	5306511
TUP-8/2	8	230 x 325 x 3 mm	210 x 305 x 55 mm	1	E020	285,24 €/St	5308511
TUP-10/2	10	230 x 325 x 3 mm	210 x 305 x 55 mm	1	E020	319,24 €/St	5310511
TUP-12/2	12	230 x 385 x 3 mm	210 x 365 x 55 mm	1	E020	358,05 €/St	5312511
TUP-14/2	14	230 x 385 x 3 mm	210 x 365 x 55 mm	1	E020	392,07 €/St	5314511
TUP-16/2	16	230 x 445 x 3 mm	210 x 425 x 55 mm	1	E020	427,23 €/St	5316511
TUP-18/2	18	230 x 445 x 3 mm	210 x 425 x 55 mm	1	E020	463,62 €/St	5318511
TUP-9/3	9	335 x 295 x 3 mm	315 x 275 x 55 mm	1	E020	331,05 €/St	5309512
TUP-12/3	12	335 x 295 x 3 mm	315 x 275 x 55 mm	1	E020	378,00 €/St	5312512
TUP-15/3	15	335 x 355 x 3 mm	315 x 335 x 55 mm	1	E020	429,60 €/St	5315512
TUP-18/3	18	335 x 355 x 3 mm	315 x 335 x 55 mm	1	E020	477,69 €/St	5318512

1-n Audio

ELCOM.STABILA Außenstationen AP Zentra Aluminium - Audio

Farbe: Alu, Aluminium eloxiert
 Montageart: für senkrechte Montage
 Abmessungen Namensschild-Einlage (B x H x T): 60 x 12 x 0,5 mm
 Material Ruftaster: Ruftaster Aluminium/Edelstahl
 Materialstärke Frontseite: 3 mm
 Für Beschriftungsband: 12 mm
 Betriebsspannung LED: 12 V AC
 Tastspannung: max. 24 V
 Taststrom: max. 1 A
 Abmessungen Namensschild (B x H): 70 x 15 mm

- Metall, Aluminium eloxiert
- Ruftaster 1-reihig angeordnet
- Ruftaster Zentra, rückseitig verrastet
- Mikrotaster mit taktlicher Rückmeldung
- Gehäuse AP aus Aluminium mit rückseitigen Befestigungsiöchern und ausstellbaren Auflageblechen
- Lamellenprofil, waagrecht
- Halterung für Türlautsprecher mit Durchstoßschutz
- langlebige, homogene weiße LED Namensschild-Hinterleuchtung
- Demontageschutz durch Schrauben Spezial ZY
- Leitungseinführungen rückseitig
- Namensschildwechsel von vorne mit AVZ-SRN Namensschild-Schlüssel
- mit vormontierter ELA Türlautsprecher Rasthalterung für eine werkzeuglose Schnellmontage



5401710

Passend zu	Best.Nr.	Seite
Verpflichtendes Zubehör zur Auswahl		
Türelektronik	1204..	205
Verpflichtendes Zubehör		
ELA-100 Türlautsprecher EB i2Audio	1702120	154
BTE-116 Taster-Expander bis 16 Teilnehmer EB 1703116		154

Bezeichnung	Anzahl der Klingeltasten	Abmessungen AP-Gehäuse (B x H x T)	VPE	PrGr	Preis	Best.Nr.
TAP-1/1	1	145 x 250 x 42 mm	1	E020	193,71 €/St	5401710
TAP-2/1	2	145 x 250 x 42 mm	1	E020	206,64 €/St	5402710
TAP-3/1	3	145 x 310 x 42 mm	1	E020	227,74 €/St	5403710
TAP-4/1	4	145 x 310 x 42 mm	1	E020	241,80 €/St	5404710
TAP-5/1	5	145 x 370 x 42 mm	1	E020	259,38 €/St	5405710
TAP-6/1	6	145 x 370 x 42 mm	1	E020	280,58 €/St	5406710
TAP-7/1	7	145 x 430 x 42 mm	1	E020	300,54 €/St	5407710
TAP-8/1	8	145 x 430 x 42 mm	1	E020	322,78 €/St	5408710
TAP-9/1	9	145 x 490 x 42 mm	1	E020	342,73 €/St	5409710
TAP-10/1	10	145 x 490 x 42 mm	1	E020	361,55 €/St	5410710
TAP-11/1	11	145 x 550 x 42 mm	1	E020	380,27 €/St	5411710
TAP-12/1	12	145 x 550 x 42 mm	1	E020	402,61 €/St	5412710
TAP-4/2	4	225 x 260 x 42 mm	1	E020	259,38 €/St	5404711
TAP-6/2	6	225 x 260 x 42 mm	1	E020	295,77 €/St	5406711
TAP-8/2	8	225 x 320 x 42 mm	1	E020	333,32 €/St	5408711
TAP-10/2	10	225 x 320 x 42 mm	1	E020	372,11 €/St	5410711
TAP-12/2	12	225 x 380 x 42 mm	1	E020	410,89 €/St	5412711
TAP-14/2	14	225 x 380 x 42 mm	1	E020	449,56 €/St	5414711
TAP-16/2	16	225 x 440 x 42 mm	1	E020	488,34 €/St	5416711
TAP-18/2	18	225 x 440 x 42 mm	1	E020	525,89 €/St	5418711
TAP-9/3	9	330 x 290 x 42 mm	1	E020	380,27 €/St	5409712
TAP-12/3	12	330 x 290 x 42 mm	1	E020	433,12 €/St	5412712
TAP-15/3	15	330 x 350 x 42 mm	1	E020	488,34 €/St	5415712
TAP-18/3	18	330 x 350 x 42 mm	1	E020	539,96 €/St	5418712



5301540

ELCOM.STABILA Außenstationen UP Zentra Weiß - Audio

- | | | |
|---|--|--|
| Farbe: | weiß glänzend, Aluminium lackiert | - Metall, Aluminium lackiert |
| Montageart: | für senkrechte Montage | - Ruftaster 1-reihig angeordnet |
| Abmessungen Namensschild-Einlage (B x H x T): | 60 x 12 x 0,5 mm | - Ruftaster Zentra, rückseitig verrastet |
| Material Ruftaster: | Ruftaster Aluminium lackiert/Edelstahl | - Mikrotaster mit taktiler Rückmeldung |
| Materialstärke Frontseite: | 3 mm | - Gehäuse UP aus Edelstahl mit Mauerankern |
| Für Beschriftungsband: | 12 mm | und ausstellbaren Auflageblechen |
| Betriebsspannung LED: | 12 V AC | - Lamellenprofil, waagrecht |
| Tastspannung: | max. 24 V | - Halterung für Türlautsprecher mit Durchstoßschutz |
| Taststrom: | max. 1 A | - langlebige, homogene weiße LED Namensschild-Hinterleuchtung |
| Abmessungen Namensschild (B x H): | 70 x 15 mm | - Demontageschutz durch Schrauben Spezial ZY |
| | | - Leitungseinführungen seitlich und rückseitig |
| | | - Namensschildwechsel von vorne mit AVZ-SRN Namensschild-Schlüssel |
| | | - mit vormontierter ELA Türlautsprecher Rasthalterung für eine werkzeuglose Schnellmontage |

Passend zu	Best.Nr.	Seite
Verpflichtendes Zubehör zur Auswahl		
Türelektronik	1204..	205
Verpflichtendes Zubehör zur Auswahl		
ELA-100 Türlautsprecher EB i2Audio	1702120	154
BTE-116 Taster-Expander bis 16 Teilnehmer EB 1703116		154

Bezeichnung	Anzahl der Klingeltasten	Abmessungen Frontplatte (B x H x T)	Abmessungen UP-Gehäuse (B x H x T)	VPE	PrGr	Preis	Best.Nr.
TUP-1/1	1	150 x 255 x 3 mm	130 x 235 x 55 mm	1	E020	168,99 €/St	5301540
TUP-2/1	2	150 x 255 x 3 mm	130 x 235 x 55 mm	1	E020	183,15 €/St	5302540
TUP-3/1	3	150 x 315 x 3 mm	130 x 295 x 55 mm	1	E020	203,12 €/St	5303540
TUP-4/1	4	150 x 315 x 3 mm	130 x 295 x 55 mm	1	E020	221,84 €/St	5304540
TUP-5/1	5	150 x 375 x 3 mm	130 x 355 x 55 mm	1	E020	239,41 €/St	5305540
TUP-6/1	6	150 x 375 x 3 mm	130 x 355 x 55 mm	1	E020	259,38 €/St	5306540
TUP-7/1	7	150 x 435 x 3 mm	130 x 415 x 55 mm	1	E020	278,20 €/St	5307540
TUP-8/1	8	150 x 435 x 3 mm	130 x 415 x 55 mm	1	E020	295,77 €/St	5308540
TUP-9/1	9	150 x 495 x 3 mm	130 x 475 x 55 mm	1	E020	316,99 €/St	5309540
TUP-10/1	10	150 x 495 x 3 mm	130 x 475 x 55 mm	1	E020	339,21 €/St	5310540
TUP-11/1	11	150 x 555 x 3 mm	130 x 535 x 55 mm	1	E020	359,17 €/St	5311540
TUP-12/1	12	150 x 555 x 3 mm	130 x 535 x 55 mm	1	E020	378,00 €/St	5312540
TUP-4/2	4	230 x 265 x 3 mm	210 x 245 x 55 mm	1	E020	235,90 €/St	5304541
TUP-6/2	6	230 x 265 x 3 mm	210 x 245 x 55 mm	1	E020	272,30 €/St	5306541
TUP-8/2	8	230 x 325 x 3 mm	210 x 305 x 55 mm	1	E020	306,32 €/St	5308541
TUP-10/2	10	230 x 325 x 3 mm	210 x 305 x 55 mm	1	E020	342,73 €/St	5310541
TUP-12/2	12	230 x 385 x 3 mm	210 x 365 x 55 mm	1	E020	378,00 €/St	5312541
TUP-14/2	14	230 x 385 x 3 mm	210 x 365 x 55 mm	1	E020	416,67 €/St	5314541
TUP-16/2	16	230 x 445 x 3 mm	210 x 425 x 55 mm	1	E020	454,21 €/St	5316541
TUP-18/2	18	230 x 445 x 3 mm	210 x 425 x 55 mm	1	E020	488,34 €/St	5318541
TUP-9/3	9	335 x 295 x 3 mm	315 x 275 x 55 mm	1	E020	351,02 €/St	5309542
TUP-12/3	12	335 x 295 x 3 mm	315 x 275 x 55 mm	1	E020	402,61 €/St	5312542
TUP-15/3	15	335 x 355 x 3 mm	315 x 335 x 55 mm	1	E020	458,97 €/St	5315542
TUP-18/3	18	335 x 355 x 3 mm	315 x 335 x 55 mm	1	E020	501,16 €/St	5318542

1+n Audio

ELCOM.STABILA Außenstationen AP Zentra Weiß - Audio

Farbe: weiß glänzend, Aluminium lackiert
 Montageart: für senkrechte Montage
 Abmessungen Namensschild-Einlage (B x H x T): 60 x 12 x 0,5 mm
 Material Rufaster: Rufaster Aluminium lackiert/Edelstahl
 Materialstärke Frontseite: 3 mm
 Für Beschriftungsband: 12 mm
 Betriebsspannung LED: 12 V AC
 Tastspannung: max. 24 V
 Taststrom: max. 1 A
 Abmessungen Namensschild (B x H): 70 x 15 mm

- Metall, Aluminium lackiert
- Rufaster 1-reihig angeordnet
- Rufaster Zentra, rückseitig verrastet
- Mikrotaster mit taktile Rückmeldung
- Gehäuse AP aus Aluminium mit rückseitigen Befestigungsiöchern und ausstellbaren Auflageblechen
- Lamellenprofil, waagrecht
- Halterung für Türlautsprecher mit Durchstoßschutz
- langlebige, homogene weiße LED Namensschild-Hinterleuchtung
- Demontageschutz durch Schrauben Spezial ZY
- Leitungseinführungen rückseitig
- Namensschildwechsel von vorne mit AVZ-SRN Namensschild-Schlüssel
- mit vormontierter ELA Türlautsprecher Rasthalterung für eine werkzeuglose Schnellmontage



5401740

Passend zu	Best.Nr.	Seite
Verpflichtendes Zubehör zur Auswahl		
Türelektronik	1204..	205
Verpflichtendes Zubehör		
ELA-100 Türlautsprecher EB i2Audio	1702120	154
BTE-116 Taster-Expander bis 16 Teilnehmer EB 1703116		154

Bezeichnung	Anzahl der Klingeltasten	Abmessungen AP-Gehäuse (B x H x T)	VPE	PrGr	Preis	Best.Nr.
TAP-1/1	1	145 x 250 x 42 mm	1	E020	212,42 €/St	5401740
TAP-2/1	2	145 x 250 x 42 mm	1	E020	227,74 €/St	5402740
TAP-3/1	3	145 x 310 x 42 mm	1	E020	247,68 €/St	5403740
TAP-4/1	4	145 x 310 x 42 mm	1	E020	268,78 €/St	5404740
TAP-5/1	5	145 x 370 x 42 mm	1	E020	285,24 €/St	5405740
TAP-6/1	6	145 x 370 x 42 mm	1	E020	304,06 €/St	5406740
TAP-7/1	7	145 x 430 x 42 mm	1	E020	327,53 €/St	5407740
TAP-8/1	8	145 x 430 x 42 mm	1	E020	345,10 €/St	5408740
TAP-9/1	9	145 x 490 x 42 mm	1	E020	367,46 €/St	5409740
TAP-10/1	10	145 x 490 x 42 mm	1	E020	389,69 €/St	5410740
TAP-11/1	11	145 x 550 x 42 mm	1	E020	412,02 €/St	5411740
TAP-12/1	12	145 x 550 x 42 mm	1	E020	428,47 €/St	5412740
TAP-4/2	4	225 x 260 x 42 mm	1	E020	282,86 €/St	5404741
TAP-6/2	6	225 x 260 x 42 mm	1	E020	322,78 €/St	5406741
TAP-8/2	8	225 x 320 x 42 mm	1	E020	361,55 €/St	5408741
TAP-10/2	10	225 x 320 x 42 mm	1	E020	400,23 €/St	5410741
TAP-12/2	12	225 x 380 x 42 mm	1	E020	436,64 €/St	5412741
TAP-14/2	14	225 x 380 x 42 mm	1	E020	475,42 €/St	5414741
TAP-16/2	16	225 x 440 x 42 mm	1	E020	516,48 €/St	5416741
TAP-18/2	18	225 x 440 x 42 mm	1	E020	552,89 €/St	5418741
TAP-9/3	9	330 x 290 x 42 mm	1	E020	408,50 €/St	5409742
TAP-12/3	12	330 x 290 x 42 mm	1	E020	461,36 €/St	5412742
TAP-15/3	15	330 x 350 x 42 mm	1	E020	516,48 €/St	5415742
TAP-18/3	18	330 x 350 x 42 mm	1	E020	566,95 €/St	5418742

1+n Systemaufbau

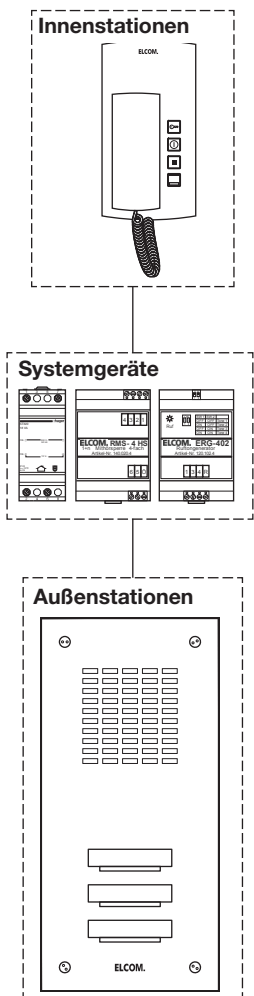

Ein Teilnehmer

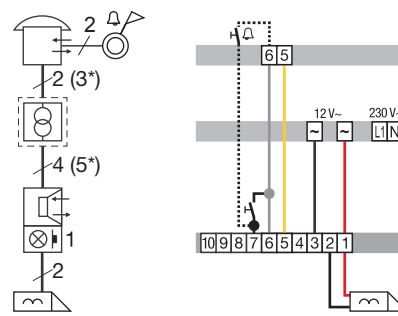

Mehr Teilnehmer

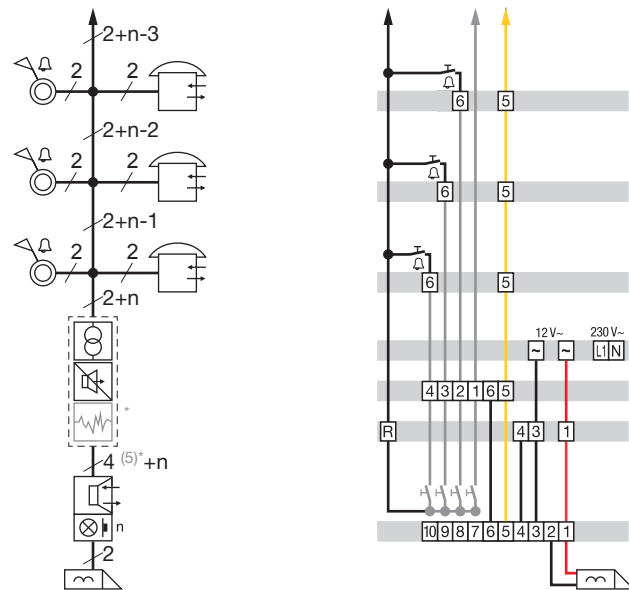

Hinweis

Wird während eines Gesprächs mit der Außenstation in der Anlage ein Etagentaster betätigt ist das Gespräch beendet.

Werden Wirtschaftlichkeit, einfache Installation und hohe Betriebssicherheit von einer Türsprechanlage verlangt, so bietet das 1+n System hierfür die optimale Lösung. Zur Installation einer 1+n Sprechanlage genügt ein gemeinsamer Rückleiter "1" und pro Wohnung ein Individualleiter "n".

Diese Kabelstruktur ist beim Umrüsten einer alten Klingelanlage bereits vorhanden. Auf eine zusätzliche Installation von Leitungen kann daher verzichtet werden. Für die hohe Betriebssicherheit und Mehrteilnehmer-Regelung der 1+n Sprechanlage ist die zentrale Ruf-Mithörsperre (RMS) verantwortlich. Diese schaltet in Mehrteilnehmer-Anlagen immer nur den zuletzt gerufenen Teilnehmer zum Türlautsprecher durch. Alle anderen Teilnehmer bleiben abgeschaltet. Bei einem Defekt oder Kurzschluss in einer Wohnung ist nur der jeweilige Teilnehmer betroffen, die übrigen Teilnehmer bleiben betriebsbereit.

Die Funktionen Türruf, Etagenruf, Sprechen im Voll-Duplex-Betrieb und Türöffner können realisiert werden.

Innenstationen
Geeignet für die Wandmontage und auf Gerätedosen, mit Türöffnertaste, elektronischem Rufton, Rufabsteller und Anschluss für Etagenruftaster

Außenstationen
Zum Einbau in ESTA/STABILA Außenstationen und vorhandene Sprechfächer von BK-Anlagen.

Mehr Teilnehmer ohne Gesprächsabbruch

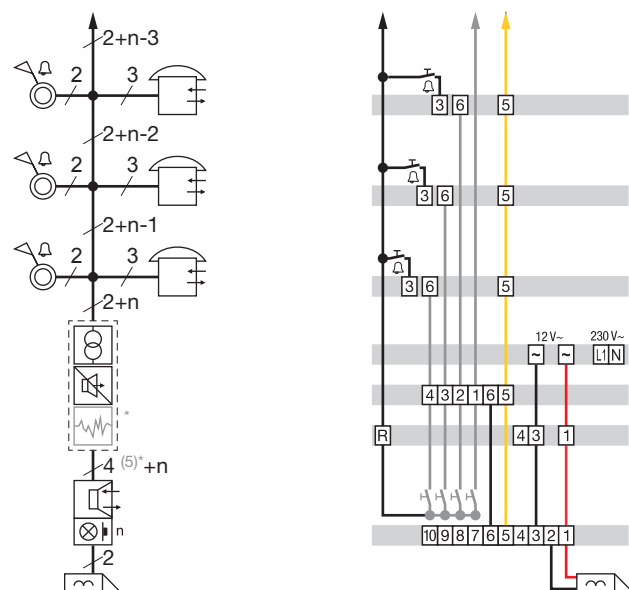

Leitungstyp und Leitungslängen

Für die ELCOM 1+n Sprechanlage können Klingeldrähte, Schwachstromleitungen oder Fernmeldeleitungen verwendet werden. Um eine sichere Funktion zu Gewährleisten, dürfen die maximalen Schleifenwiderstände nicht überschritten werden.

Adern	Zwischen		Schleifenwiderstand	Länge [m] / Kupferader Ø [mm]		
				J-Y(ST)Y 0,6 / 2x0,6	J-Y(ST)Y 0,8 / 2x0,8	CAT 0,5/2x0,5
Audio (5+6)	Türlautsprecher	Innenstation	max. 25 Ω	200 / 400	350/700	125/250
Spannungsversorgung (1+3)	Transformator ST320	Türlautsprecher	max. 2,5 Ω	20 / 40	35/70	

Zugangskontrolle

Sicherheitsaspekte werden immer wichtiger. Schlüssellose Systeme kontrollieren, wer einen Eingang passieren darf. Das berührungslose Transponder-System Keypass verwendet Schlüsselanhänger oder Scheckkarten, um Zugang zu gewähren. Beim System Code-Lock muss ein Zifferncode über ein Tastenfeld eingegeben werden. Möglich ist auch die Identifikation per Fingerabdruck – realisiert wird sie mit einer Scannereinheit an der Tür und einer Steuerungseinheit im Innern.



Keypass - Berührungslose Zugangskontrolle	222
Code-Look - Numerische Zugangskontrolle	223
Fingerprint - Biometrische Zugangskontrolle	224



1006411

Keypass Transponder-Leser AP

Farbe: Edelstahl/schwarz glänzend, Metall gebürstet
 Abmessungen AP-Gehäuse (B x H x T): 135 x 195 x 42 mm
 Abmessungen Ausschnitt Leseinheit (B x H): 80 mm
 Anzahl gleichzeitig gültiger Zutritts-IDs: 200
 Betriebsspannung: 12 ... 15 V~/12 ... 24 V=
 Stromaufnahme: ≈ 200 mA
 Lieferumfang: Mastercard zur Programmierung im Lieferumfang enthalten;
 Keypass-Transponder für Benutzer sind nicht im Lieferumfang enthalten;
 Spannungsversorgung nicht im Lieferumfang enthalten

- hinter flächenbündiger, schwarz bezogener Acrylglas-Scheibe
- aufgezogenes „Funk-Schlüssel“ Symbol
- 2-stelliges LED-Display für Anzeige des aktivierten Speicherplatzes
- Programmierung über mitgelieferte Mastercard
- weitere Mastercards definierbar, auch für mehrere Geräte
- potenzialfreier Wechslerkontakt 24 V/1 A
- Relais-Schaltdauer von 0,5 bis 9 Sekunden programmierbar

Passend zu	Best.Nr.	Seite
Verpflichtendes Zubehör		
Sicherheitstrafo 230V/12V 18VA 2PLE	ST320	225
Verpflichtendes Zubehör zur Auswahl		
Keypass-Card	150621...	222
Keypass-Anhänger	150622...	222

Bezeichnung	Montageart	VPE	PrGr	Preis	Best.Nr.
KAE-200 Transponder-Leser AP	Aufputz	1	E020	615,45 €/St	1006411



1006211

Keypass Transponder-Leser UP

Farbe: Edelstahl/schwarz glänzend, Metall gebürstet
 Abmessungen Frontplatte (B x H x T): 120 x 190 x 2 mm
 Abmessungen UP-Gehäuse (B x H x T): 100 x 170 x 55 mm
 Abmessungen Ausschnitt Leseinheit (B x H): 80 mm
 Anzahl gleichzeitig gültiger Zutritts-IDs: 200
 Betriebsspannung: 12 ... 15 V~/12 ... 24 V=
 Stromaufnahme: ≈ 200 mA
 Lieferumfang: Mastercard zur Programmierung im Lieferumfang enthalten;
 Keypass-Transponder für Benutzer sind nicht im Lieferumfang enthalten;
 Spannungsversorgung nicht im Lieferumfang enthalten

- hinter flächenbündiger, schwarz bezogener Acrylglas-Scheibe
- aufgezogenes „Funk-Schlüssel“ Symbol
- 2-stelliges LED-Display für Anzeige des aktivierten Speicherplatzes
- Programmierung über mitgelieferte Mastercard
- weitere Mastercards definierbar, auch für mehrere Geräte
- potenzialfreier Wechslerkontakt 24 V/1 A
- Relais-Schaltdauer von 0,5 bis 9 Sekunden programmierbar

Passend zu	Best.Nr.	Seite
Verpflichtendes Zubehör		
Sicherheitstrafo 230V/12V 18VA 2PLE	ST320	225
Verpflichtendes Zubehör zur Auswahl		
Keypass-Card	150621...	222
Keypass-Anhänger	150622...	222

Bezeichnung	Montageart	VPE	PrGr	Preis	Best.Nr.
KUE-200 Transponder-Leser UP	Unterputz	1	E020	555,49 €/St	1006211

Zugangskontrolle



1506223

Keypass-Anhänger

Farbe: schwarz/weiß matt
 Abmessungen (B x H x T): 35 x 43 x 5 mm

- RFID-Transponder für Keypass als Schlüsselanhänger
- berührungslose „standalone“ RFID-Zugangskontrolle

Bezeichnung	VPE	PrGr	Preis	Best.Nr.
KPA-003 Transponder-Anhänger 3 Stück	1	E020	58,40 €/St	1506223
KPA-010 Transponder-Anhänger 10 Stück	1	E020	176,35 €/St	1506221



1506213

Keypass-Card

Farbe: weiß glänzend
 Abmessungen (B x H x T): 85 x 54 x 1 mm

- RFID-Transponder für Keypass im Scheckkarten-Format
- berührungslose „standalone“ RFID-Zugangskontrolle

Bezeichnung	VPE	PrGr	Preis	Best.Nr.
KPC-003 Transponder-Card 3 Stück	1	E020	49,10 €/St	1506213
KPC-010 Transponder-Card 10 Stück	1	E020	162,41 €/St	1506211

Codeschloss AP

Farbe: Edelstahl, Metall gebürstet
 Abmessungen (B x H x T): 135 x 195 x 42 mm
 Anzahl gleichzeitig gültiger Zutritts-IDs: 2
 Schaltkontakt potenzialfrei: max. 24V/1A
 Betriebsspannung: 12 V~/15 V=
 Stromaufnahme: ≈ 70 mA

- flächenbündiger Edelstahl-Tastenblock
- Tasten aus Edelstahl, Nummern und Symbole lasergraviert
- Programmierung über Tastatur mittels Mastercode
- eigene Code-Definition für jedes Relais
- eigene Schaltdauer für jedes Relais
- Toggle-Funktion für jedes Relais programmierbar
- 2 potenzialfreie Schaltkontakte 24 V/1 A
- Relais-Schaltdauer von 1 bis 99 Sekunden programmierbar
- Leitungseinführungen seitlich und rückseitig

Passend zu
Verpflichtendes Zubehör
 Sicherheitstrafo 230V/12V 18VA 2PLE

Best.Nr. ST320
Seite 225



1002411

Bezeichnung	Montageart	VPE	PrGr	Preis	Best.Nr.
CAE-200 Codeschloss AP	Aufputz	1	E020	459,75 €/St	1002411

Codeschloss UP

Farbe: Edelstahl, Metall gebürstet
 Abmessungen Frontplatte (B x H x T): 120 x 190 x 2 mm
 Abmessungen UP-Gehäuse (B x H x T): 100 x 170 x 55 mm
 Anzahl gleichzeitig gültiger Zutritts-IDs: 2
 Schaltkontakt potenzialfrei: max. 24V/1A
 Betriebsspannung: 12 V~/15 V=
 Stromaufnahme: ≈ 70 mA

- flächenbündiger Edelstahl-Tastenblock
- Tasten aus Edelstahl, Nummern und Symbole lasergraviert
- Programmierung über Tastatur mittels Mastercode
- eigene Code-Definition für jedes Relais
- eigene Schaltdauer für jedes Relais
- Toggle-Funktion für jedes Relais programmierbar
- 2 potenzialfreie Schaltkontakte 24 V/1 A
- Relais-Schaltdauer von 1 bis 99 Sekunden programmierbar
- Leitungseinführungen seitlich und rückseitig

Passend zu
Verpflichtendes Zubehör
 Sicherheitstrafo 230V/12V 18VA 2PLE

Best.Nr. ST320
Seite 225



1002211

Bezeichnung	Montageart	VPE	PrGr	Preis	Best.Nr.
CUE-200 Codeschloss UP	Unterputz	1	E020	402,35 €/St	1002211



Fingerprint-Modul

Farbe: Edelstahl, Metall gebürstet
 Anzahl gleichzeitig gültiger Zutritts-IDs: 99
 Abmessungen Frontplatte (B x H x T): 120 x 120 x 2 mm
 Abmessungen (B x H x T): 120 x 120 x 45 mm
 Abmessungen Ausschnitt Leseinheit (B x H): 80 mm
 Schaltkontakt potenzialfrei: max. 24V/2A
 Betriebsspannung: 8 ... 24 V AC/DC
 Lieferumfang: Fingerscanner-Einbaumodul und Steuereinheit ;
 Spannungsversorgung nicht im Lieferumfang enthalten

- Fingerscanner mit LED-Statusanzeige
- optimierter Sensor mit verbesserter Erkennung
- ESD-Beständigkeit und Resistenz gegen Umwelteinflüsse durch gehärtete Oberfläche
- Zugangskontrolle biometrisch über Fingerabdruck
- Standalone-Betrieb mit Steuereinheit im Innenbereich
- bis zu 99 Fingerdaten speicherbar
- Zuordnung von Fingerdaten zu Relais
- integriert in schräg zurückgesetzter Edelstahl-Aufnahme
- benutzerfreundlicher Bedienwinkel für Fingerscan
- selektives Löschen einzelner Finger-Scans oder Benutzer
- Absicherung des Konfigurations-Menüs über Code
- eigene Schaltdauer für jedes Relais
- Toggle-Funktion für jedes Relais programmierbar
- Aufzeichnung der letzten 50 Zutritte
- Relais-Schaltdauer von 1 bis 99 Sekunden programmierbar
- 2 potenzialfreie Wechslerkontakte 24 V/1 A
- 2 potenzialfreie Steuereingänge

5810920

IP44

Passend zu	Best.Nr.	Seite
Verpflichtendes Zubehör		
Sicherheitstrafo 230V/12V 18VA 2PLE	ST320	225

Bezeichnung	VPE	PrGr	Preis	Best.Nr.
FPM-200 Fingerabdruck-Leser Modul mit Steuergerät EB/REG	1	E020	1.018,86 €/St	5810920

Sicherheitstransformator

Breite Reiheneinbaugerät (REG): 2 TE - Sicherheitstransformator mit PTC Sicherung
 Betriebstemperatur: 10 bis 25 °C
 Leistungsaufnahme: 18 VA
 Bemessungsbetriebsspannung Ue: 230 V
 Ausgangsspannung: 12 V
 Anschlussquerschnitt bei flexiblem Leiter: 4mm²
 Anschlussquerschnitt bei starrem Leiter: 6mm²
 Leitungslänge zum Türöffner 0,5 A: max. 100 m
 Leitungslänge zum Türöffner 1 A: max. 50 m



ST320

Bezeichnung	VPE	PrGr	Preis	Best.Nr.
Sicherheitstrafo 230V/12V 18VA 2PLE	1	H410	59,40 €/St	ST320

Sets

Ob Audio oder Video, ob Unterputz- oder Aufputzausführung: Bei ELCOM finden Sie eine ganze Reihe von Komplettssets mit Außenstationen für Ein- oder Zweifamilienhäuser – mit 1+n-Technik oder 2Draht Technik. Wer eine Paketlösung sucht, bei der alles zueinanderpasst, wird hier fündig. Mit den Sets lassen sich Anlagen einfach und komfortabel planen und bestellen – für die Audio- oder Videokommunikation in Einfamilienhäusern oder auch in kompletten Wohnanlagen.



07

Seite

2Draht Video/Audio-Sets HOME mit TOUCH	228
2Draht Video-Sets ESTA mit BVF-510	229
2Draht Video-Sets ESTA mit BVF-560	230
1+n Audio-Sets ESTA mit HAT-402	231
1+n Audio-Sets STABILA mit HAT-402	232



REP511Y

IP54

2Draht HOME-Set Video AP

Systemtechnologie: 2Draht Lieferumfang: Außenstation Video 1/1 AP ;
 Farbe der Innenstation: polarweiß glänzend Innenstation Video eckig REK621Y ;
 Strangversorgung mit Relais REG RED011Y ;
 ST320, Sicherheitstrafo 230V/12V 18VA 2PLE

Farbe Innenstation	Farbe Außenstation	Anzahl Innenstationen	VPE	PrGr	Preis	Best.Nr.
polarweiß glänzend	anthrazit	1	1	E200	1.423,36 €/St ★	REP501Y
polarweiß glänzend	anthrazit	2	1	E200	1.950,72 €/St ★	REP502Y
polarweiß glänzend	weiß	1	1	E200	1.423,36 €/St ★	REP511Y
polarweiß glänzend	weiß	2	1	E200	1.950,72 €/St ★	REP512Y



REP111Y

IP54

2Draht HOME-Set Audio AP

Systemtechnologie: 2Draht Lieferumfang: Außenstation Audio 1/1 AP ;
 Farbe der Innenstation: polarweiß glänzend Innenstation Audio eckig REK221Y ;
 Strangversorgung mit Relais REG RED011Y ;
 ST320, Sicherheitstrafo 230V/12V 18VA 2PLE

Farbe Innenstation	Farbe Außenstation	Anzahl Innenstationen	VPE	PrGr	Preis	Best.Nr.
polarweiß glänzend	anthrazit	1	1	E100	472,06 €/St ★	REP101Y
polarweiß glänzend	anthrazit	2	1	E100	552,96 €/St ★	REP102Y
polarweiß glänzend	weiß	1	1	E100	472,06 €/St ★	REP111Y
polarweiß glänzend	weiß	2	1	E100	552,96 €/St ★	REP112Y

VSZ - ESTA Unterputz

Systemtechnologie:

Farbe der Außenstation:

Farbe des Haustelefons:

2Draht
Edelstahl
verkehrsweiß

- mit ZENTRA-Taster (Mikro-Schalter, integrierte weiße LED-Beleuchtung, Edelstahl-Tasterleiste, Namensschild von vorn wechselbar).
- Video-Außenstation UP ESTA, Edelstahl gebürstet
- Video-Innenstation BVF-510
- Kamera/Türlautsprecher BTC-500
- Tastenexpander BTE-116
- RED011Y Strangversorgung mit Relais REG
- ST320, Sicherheitstrafo 230V/12V 18VA 2PLE

- Edelstahl-Außenstation in Unterputz-Ausführung
- Edelstahl-Frontplatte 2 mm
- matt gebürstete Oberfläche
- Spezial-Sicherheitschrauben
- Unterputzkasten 55 mm Tiefe



1087618

Bezeichnung	Anzahl Innenstationen	VPE	PrGr	Preis	Best.Nr.
VSZ-1EM Video Set 1/1 UP/AP 2D-Video	1	1	E020	1.561,72 €/St	1087618
VSZ-2EM Video Set 2/1 UP/AP 2D-Video	2	1	E020	2.190,00 €/St	1087628

VSA - ESTA Aufputz

Systemtechnologie:

Farbe der Außenstation:

Farbe des Haustelefons:

2Draht
Edelstahl
verkehrsweiß

- mit ZENTRA-Taster (Mikro-Schalter, integrierte weiße LED-Beleuchtung, Edelstahl-Tasterleiste, Namensschild von vorn wechselbar).
- Video-Außenstation AP ESTA, Edelstahl gebürstet
- Video-Innenstation BVF-510
- Kamera/Türlautsprecher BTC-500
- Tastenexpander BTE-116
- RED011Y Strangversorgung mit Relais REG
- ST320, Sicherheitstrafo 230V/12V 18VA 2PLE

- Edelstahl-Außenstation in Aufputz-Ausführung
- Gehäuse komplett in 2 mm Materialstärke
- matt gebürstete Oberfläche
- Spezial-Sicherheitschrauben
- Klappmechanik und Federverschluss
- Gehäusetiefe nur 35 mm



1088618

Bezeichnung	Anzahl Innenstationen	VPE	PrGr	Preis	Best.Nr.
VSA-1EM Video Set 1/1 AP 2D-Video	1	1	E020	1.643,39 €/St	1088618
VSA-2EM Video Set 2/1 AP 2D-Video	2	1	E020	2.271,67 €/St	1088628



1067618

VEZ - ESTA Unterputz

Systemtechnologie:
 Farbe der Außenstation:
 Farbe des Haustelefons:

2Draht
 Edelstahl
 Glas weiß

- mit ZENTRA-Taster (Mikro-Schalter, integrierte weiße LED-Beleuchtung, Edelstahl-Tasterleiste, Namensschild von vorn wechselbar).
- Video-Außenstation UP ESTA, Edelstahl gebürstet
- Video-Innenstation BVF-560AP
- Kamera/Türlautsprecher BTC-500
- Tastenexpander BTE-116
- RED011Y Strangversorgung mit Relais REG
- ST320, Sicherheitstrafo 230V/12V 18VA 2PLE

- Edelstahl-Außenstation in Unterputz-Ausführung
- Edelstahl-Frontplatte 2 mm
- matt gebürstete Oberfläche
- Spezial-Sicherheitsschrauben
- Unterputzkasten 55 mm Tiefe

Bezeichnung	Anzahl Innenstationen	VPE	PrGr	Preis	Best.Nr.
VEZ-1EM Video Set 1/1 UP/AP 2D-Video	1	1	E020	1.969,94 €/St	1067618
VEZ-2EM Video Set 2/1 UP/AP 2D-Video	2	1	E020	3.067,75 €/St	1067628



1068618

VEA - ESTA Aufputz

Systemtechnologie:
 Farbe der Außenstation:
 Farbe des Haustelefons:

2Draht
 Edelstahl
 Glas weiß

- mit ZENTRA-Taster (Mikro-Schalter, integrierte weiße LED-Beleuchtung, Edelstahl-Tasterleiste, Namensschild von vorn wechselbar).
- Video-Außenstation AP ESTA, Edelstahl gebürstet
- Video-Innenstation BVF-560AP
- Kamera/Türlautsprecher BTC-500
- Tastenexpander BTE-116
- RED011Y Strangversorgung mit Relais REG
- ST320, Sicherheitstrafo 230V/12V 18VA 2PLE

- Edelstahl-Außenstation in Aufputz-Ausführung
- Gehäuse komplett in 2 mm Materialstärke
- matt gebürstete Oberfläche
- Spezial-Sicherheitsschrauben
- Klappmechanik und Federverschluss
- Gehäusetiefe nur 35 mm

Bezeichnung	Anzahl Innenstationen	VPE	PrGr	Preis	Best.Nr.
VEA-1EM Video Set 1/1 AP 2D-Video	1	1	E020	2.057,32 €/St	1068618
VEA-2EM Video Set 2/1 AP 2D-Video	2	1	E020	3.155,13 €/St	1068628

ASZ - ESTA Unterputz

- | | | |
|-------------------------|--------------|--|
| Systemtechnologie: | 1+n-Audio | - mit ZENTRA-Taster (Mikro-Schalter, integrierte weiße LED-Beleuchtung, Edelstahl-Tasterleiste, Namensschild von vorn wechselbar). |
| Farbe der Außenstation: | Edelstahl | - Audio-Außenstation UP ESTA, Edelstahl gebürstet |
| Farbe des Haustelefons: | verkehrsweiß | - Audio-Innenstation HAT-402 |
| | | - Türlautsprecher ELA-402 |
| | | - Netztransformator RED021Y |
- Edelstahl-Außenstation in Unterputz-Ausführung
 - Edelstahl-Frontplatte 2 mm
 - matt gebürstete Oberfläche
 - Spezial-Sicherheitsschrauben
 - Unterputzkasten 55 mm Tiefe



1000718

Bezeichnung	Anzahl Innenstationen	VPE	PrGr	Preis	Best.Nr.
ASZ-1EM Audio Set 1/1 UP/AP 1+n	1	1	E020	306,71 €/St	1000718
ASZ-2EM Audio Set 2/1 UP/AP 1+n	2	1	E020	396,27 €/St	1000728

ASA - ESTA Aufputz

- | | | |
|-------------------------|--------------|--|
| Systemtechnologie: | 1+n-Audio | - mit ZENTRA-Taster (Mikro-Schalter, integrierte weiße LED-Beleuchtung, Edelstahl-Tasterleiste, Namensschild von vorn wechselbar). |
| Farbe der Außenstation: | Edelstahl | - Audio-Außenstation AP ESTA, Edelstahl gebürstet |
| Farbe des Haustelefons: | verkehrsweiß | - Audio-Innenstation HAT-402 |
| | | - Türlautsprecher ELA-402 |
| | | - Netztransformator RED021Y |
- Edelstahl-Außenstation in Aufputz-Ausführung
 - Gehäuse komplett in 2mm Materialstärke
 - matt gebürstete Oberfläche
 - Klappmechanik und Federverschluss
 - Spezial-Sicherheitsschrauben
 - Gehäusetiefe nur 35 mm



1000919

Bezeichnung	Anzahl Innenstationen	VPE	PrGr	Preis	Best.Nr.
AZA-1EM Audio Set 1/1 AP 1+n	1	1	E020	415,18 €/St	1000919
AZA-2EM Audio Set 2/1 AP 1+n	2	1	E020	521,37 €/St	1000929



ASU - STABILA Unterputz

Systemtechnologie:
 Farbe der Außenstation:
 Farbe des Haustelefons:

1+n-Audio
 Alu, verkehrsweiß
 verkehrsweiß

- mit ZENTRA-Taster (Mikro-Schalter, integrierte weiße LED-Beleuchtung, Edelstahl-Tasterleiste, Namensschild von vorn wechselbar).
- Audio-Außenstation UP STABILA, EV1 oder verkehrsweiß
- Audio-Innenstation HAT-402
- Türlautsprecher ELA-402
- Netztransformator ST320

- Aluminium-Frontplatte 3 mm
- Spezial-Sicherheitsschrauben
- Unterputzkasten 55 mm Tiefe

1000511

Bezeichnung	Anzahl Innenstationen	Farbe der Türstation	VPE	PrGr	Preis	Best.Nr.
ASU-1EL Audio Set 1/1 UP/AP 1+n	1	Alu	1	E020	239,32 €/St	1000511
ASU-1WS Audio Set 1/1 UP/AP 1+n	1	verkehrsweiß	1	E020	241,64 €/St	1000514
ASU-2EL Audio Set 2/1 UP/AP 1+n	2	Alu	1	E020	306,05 €/St	1000521
ASU-2WS Audio Set 2/1 UP/AP 1+n	2	verkehrsweiß	1	E020	310,69 €/St	1000524



ASP - STABILA Aufputz

Systemtechnologie:
 Farbe der Außenstation:
 Farbe des Haustelefons:

1+n-Audio
 Alu, verkehrsweiß
 verkehrsweiß

- mit ZENTRA-Taster (Mikro-Schalter, integrierte weiße LED-Beleuchtung, Edelstahl-Tasterleiste, Namensschild von vorn wechselbar).
- Audio-Außenstation AP STABILA, EV1
- Audio-Innenstation HAT-402
- Türlautsprecher ELA-402
- Netztransformator ST320

- Aluminium-Frontplatte 3 mm
- Spezial-Sicherheitsschrauben
- Rahmensystem mit 42 mm Bauhöhe

1000711

Bezeichnung	Anzahl Innenstationen	Farbe der Türstation	VPE	PrGr	Preis	Best.Nr.
ASP-1EL Audio Set 1/1 AP 1+n	1	Alu	1	E020	255,48 €/St	1000711
ASP-1WS Audio Set 1/1 AP 1+n	1	verkehrsweiß	1	E020	260,02 €/St	1000714
ASP-2EL Audio Set 2/1 AP 1+n	2	Alu	1	E020	330,28 €/St	1000721
ASP-2WS Audio Set 2/1 AP 1+n	2	verkehrsweiß	1	E020	337,13 €/St	1000724

Ersatzteile

Wo ELCOM ist, sind Qualität und solide Langlebigkeit. Dazu gehört natürlich auch eine kundenfreundliche Ersatzteil-Logistik für maximalen Investitionsschutz. So können Sie sich auch beim Nachrüsten jederzeit auf optimalen Lieferservice verlassen.

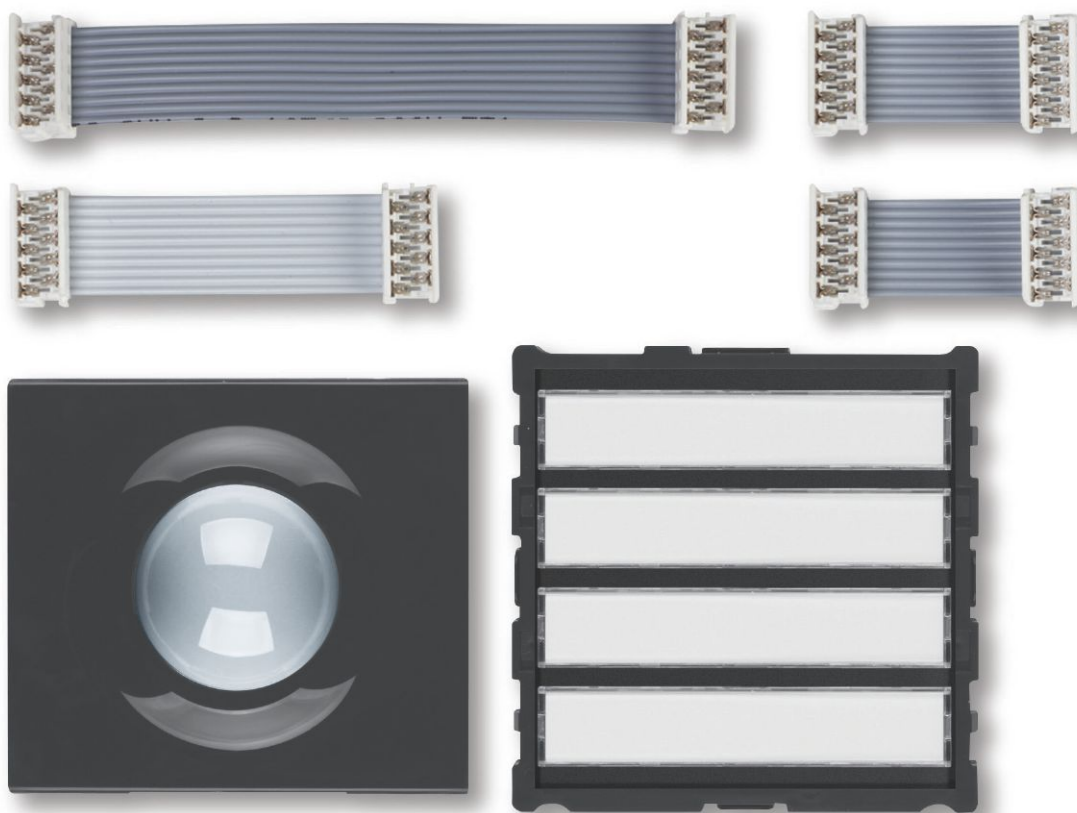

ELCOM.TOUCH Ersatzteile	236
ELCOM.BVF-210/240 Ersatzteile	237
ELCOM.BVF-260 Ersatzteile	238
Abschlusswiderstände	239
Innenstationen 1+n	240
6Draht-Video System-Komponenten	241
ELCOM.ONE Ersatzteile	244
ELCOM.MODESTA Ersatzteile	247
Taster und Namensschilder	249
Zugangskontrolle	252
Zubehör	253
Klingelplatten aus Aluminium	254
Klingelplatten aus Edelstahl	255

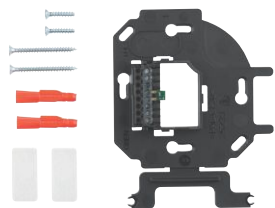

ELCOM.TOUCH Ersatzteilset

Lieferumfang: 2 Dübel 5 mm, 2 Kombikreuz-Schrauben 3x30 mm,
Klebe-Klettpad;
Tragplatte mit Anschlussblock und Abschlusswiderstand

Bezeichnung	VPE	PrGr	Preis	Best.Nr.
Ersatzteilset Innenstationen TOUCH	1	E200	33,73 €/St	REH102Y

REH102Y

ELCOM.BVF-210 Video Innenstationen

Displaydiagonale:	8,9 cm (3,5")
Auflösung Grafikdisplay:	320 x 240 px
Abmessungen (B x H x T):	96 x 196 x 20 mm
Leistungsaufnahme (Betrieb):	4 W
Betriebstemperatur:	5 ... 40 °C
Betriebsspannung über Bus:	17 ... 22 V DC

- Tasten für Rufen; Sprechen, Türöffner, Rufabstellung mit Status-LED, Flurlicht und Menü-Navigation
- Touch-Tasten (kapazitiv) mit blauer Status-LED
- 16 Rufmelodien
- Tür-, Etagen- und Internruf Ruftonzuordnung
- Abstellaste für Ruf ton, mit Status-LED
- beleuchtetes TFT-Farbdisplay
- Statusanzeigen für Rufen und Sprechen
- Anzeige der rufenden Tür-/Innenstationsnummer
- Display-Helligkeit stufenweise einstellbar
- Kontrast stufenweise einstellbar
- Farbwiedergabe stufenweise einstellbar
- Gesprächslautstärke einstellbar
- Lautstärke für Ruf tonmelodie und Bedientastenton stufenweise einstellbar
- Mikrofon-Empfindlichkeit stufenweise einstellbar

- Freisprechen oder Push-to-Talk
- akustische und optische Rufsignalisierung über LED und Videobildanzeige
- automatische Gesprächsabschaltung nach 3 Minuten
- Anklopfen bei aktivem Gespräch
- Parallelbetrieb von bis zu 3 Innenstationen
- Etagen-Rufweiterleitung
- Conciergegeruf
- manuelle Kamera- und Tür- Ein-/Umschaltung
- 2 vorkonfigurierte Internrufziele
- Mithörsperr
- Mitsehsperr
- manuelle Kameraanschlaltung sperrbar
- Anruf an der Tür frei-/abschlaltbar
- Tastensperre für Reinigungsmodus
- Anschluss für Etagenruftaster
- Anschluss für optionale Zusatzspeisung
- Drehfix Codierschlalter (Ein-Mann-Inbetriebnahme)

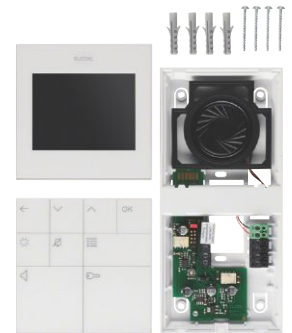

1832103



IP30

Passend zu	Best.Nr.	Seite
Optionales Zubehör		
TKU-UNI Tischkonsole für BVF/BFT-210/240/510/540	2301300	148

Bezeichnung	Farbe	VPE	PrGr	Preis	Best.Nr.
BVF-210 WS Innenstation Video AP 6D-Video	verkehrsweiß glänzend	1	E020	598,47 €/St	1832103
BVF-210 SW Innenstation Video AP 6D-Video	schwarz glänzend	1	E020	598,47 €/St	1832102

ELCOM.BVF-240 Video Innenstationen, Komfort-Version

Displaydiagonale:	8,9 cm (3,5")
Auflösung Grafikdisplay:	320 x 240 px
Abmessungen (B x H x T):	96 x 196 x 20 mm
Leistungsaufnahme (Betrieb):	4 W
Betriebstemperatur:	5 ... 40 °C
Betriebsspannung über Bus:	17 ... 22 V DC

Zusätzliche Funktionen der Komfort-Version

- Conciergegeruf
- Portamat (Arztschlaltung)
- Schaltfunktionen
- integriertes Schaltrelais programmierbar
- Tasten für Rufen; Sprechen, Türöffner, Rufabstellung mit Status-LED, Flurlicht, Menü-Navigation und Sonderfunktionen
- Touch-Tasten (kapazitiv) mit blauer Status-LED
- 16 Rufmelodien
- Tür-, Etagen- und Internruf Ruf tonzuordnung
- Abstellaste für Ruf ton, mit Status-LED
- beleuchtetes TFT-Farbdisplay
- Statusanzeigen für Rufen und Sprechen
- Anzeige der rufenden Tür-/Innenstationsnummer
- Symbolanzeige für Sonderfunktionen der konfigurierten Tasten
- Displayhelligkeit und Kontrast in Stufen einstellbar
- Farbwiedergabe stufenweise einstellbar
- Gesprächslautstärke einstellbar
- Lautstärke für Ruf tonmelodie und Bedientastenton stufenweise einstellbar
- Mikrofon-Empfindlichkeit stufenweise einstellbar
- Vollduplex-Freisprechbetrieb

- akustische und optische Rufsignalisierung über LED und Videobildanzeige
- automatische Gesprächsabschlaltung nach 3 Minuten
- Anklopfen bei aktivem Gespräch
- Parallelbetrieb von bis zu 3 Innenstationen
- Etagen-Rufweiterleitung an gleich adressierte Innenstationen
- manuelle Kamera- und Tür- Ein-/Umschlaltung
- Türöffner Automatik (Portamat)
- Etagen-Türöffner-Automatik
- Etagen-Türöffner-Automatik über integriertes Relais
- Türöffner direkt
- i2Audio Relais
- 8 Internrufziele konfigurierbar
- Internaufschaltung
- Kameraanschlaltung an der rufenden Tür
- Mithörsperr
- Mitsehsperr
- manuelle Kameraanschlaltung sperrbar
- Anruf an der Tür frei-/abschlaltbar
- Tastensperre für Reinigungsmodus
- Anschluss für Etagenruftaster
- Anschluss für optionale Zusatzspeisung
- Anschluss für integrierten Relaiskontakt 24 V/1 A
- Drehfix Codierschlalter (Ein-Mann-Inbetriebnahme)



1832403



IP30

Passend zu	Best.Nr.	Seite
Optionales Zubehör		
TKU-UNI Tischkonsole für BVF/BFT-210/240/510/540	2301300	148

Bezeichnung	VPE	PrGr	Preis	Best.Nr.
BVF-240 WS Innenstation Video Komfort AP 6D-Video	1	E020	740,69 €/St	1832403
BVF-240 SW Innenstation Video Komfort AP 6D-Video	1	E020	740,69 €/St	1832402



ELCOM.BVF-260 Video-Basiseinheit

Farbe:	schwarz matt
Displaydiagonale:	10 cm (4")
Abmessungen (B x H x T):	130 x 215 x 25 mm
Leistungsaufnahme (Betrieb):	5 W
Betriebstemperatur:	5 ... 40 °C
Betriebsspannung über Bus:	19 ... 25 V DC

Das neue Aufputzmodell für anspruchsvolle Wohnobjekte.

ELCOM präsentiert: Funktion und Komfort in Glas und Aluminium. Exzellentes Design, hochwertige Materialien, komfortable Bedienung, hervorragende akustische Eigenschaften und vielfältige Systemfunktionen machen die BVF-560 Video-Innenstation zu dem, was es ist: Ein Gerät, das keine Wünsche offen lässt.

- Tasten für Rufen; Sprechen, Türöffner, Rufabstellung mit Status-LED, Flurlicht und Menü-Navigation
- Touch-Tasten (kapazitiv)
- 16 Rufmelodien
- Tür-, Etagen- und Internruf Rufzuordnung
- Abstelltaste für Rufmelodie, mit Status-LED
- Statusanzeigen für Rufen und Sprechen
- Anzeige der rufenden Tür-/Innenstationsnummer
- beleuchtetes 10 cm TFT-Farbdisplay
- Display-Helligkeit stufenweise einstellbar
- Kontrast stufenweise einstellbar
- Farbwiedergabe stufenweise einstellbar
- Gesprächslautstärke einstellbar
- Lautstärke für Rufmelodie stufenweise einstellbar
- Mikrophon-Empfindlichkeit stufenweise einstellbar
- Freisprechen oder Push-to-Talk
- automatische Gesprächsabschaltung nach 3 Minuten

- Anklopfen bei aktivem Gespräch
- Parallelbetrieb von bis zu 3 Innenstationen
- Etagen-Rufweiterleitung
- akustische und optische Rufsignalisierung über Videobildanzeige
- Türöffner Automatik (Portamat)
- Etagen-Türöffner-Automatik
- Etagen-Türöffner-Automatik über integriertes Relais
- Türöffner direkt
- i2Audio Relais
- 4 Internrufziele konfigurierbar
- Internaufschaltung
- Kameraumschaltung an der rufenden Tür
- manuelle Kamera- und Tür- Ein-/Umschaltung
- Parallelruf zu Rufnummer-Teilnehmeradresse 0
- Mithörsperre
- Mitsehsperrung
- manuelle Kameraanschlusssperre
- Anruf an der Tür frei-/abschaltbar
- Anschluss für Etagenruftaster
- Anschluss für integrierten Relaiskontakt 24 V/1 A
- Anschluss für optionale Zusatzspeisung
- Drehfix Codierschalter (Ein-Mann-Inbetriebnahme)

Passend zu	Best.Nr.	Seite
Verpflichtendes Zubehör zur Auswahl		
ELCOM.BVF-560 Aufputzgehäuse	183261...	70
ELCOM.BVF-560 Designblenden	18326...	238
BVF-UPK-UNI Gehäuse für Innenstation Videoeinsatz UP	3000901	70
Optionales Zubehör		
TKV-260 Tischkonsole für BVF-260/560	2301260	73

Bezeichnung	VPE	PrGr	Preis	Best.Nr.
BVF-260/BE Innenstation Videoeinsatz EB 6D-Video	1	E020	829,60 €/St	1832600

Abschlusswiderstände

Abmessungen (B x H x T):
Betriebstemperatur:

30 x 30 x 10 mm
-20 ... 60 °C

- Anschluss an den Klemmblock der Innenstation
- für Leitungsabschluss am letzten Terminal
eines 2D-Video Strangs

Bezeichnung	VPE	PrGr	Preis	Best.Nr.
Terminator Set	1	E100	41,46 €/St ★	REH109Y

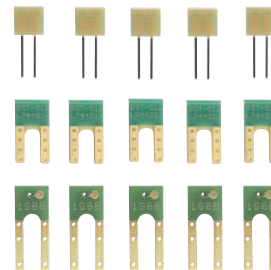

REH109Y



1308810



IP30

Innenstationen

Systemtechnologie: 1+n-Audio
 Farbe: verkehrsweiß matt
 Betriebstemperatur: 5 ... 40 °C

HT-Universal2, 1+n Universelle Innenstation mit Hörer
 konfigurierbar für 302+402-Systeme

- 1 Rufmelodie
- Tür- und Etagenruf Rufzuordnung mit ERG Etagenrufgenerator
- Mithörsperre bei Einsatz von RMS Modulen
- Lautstärke für Hören stufenweise einstellbar
- Mikrofon-Empfindlichkeit stufenlos einstellbar
- Vollduplex-Hörerbetrieb
- akustische und optische Rufsignalisierung
- Parallelbetrieb von bis zu 3 Innenstationen
- Geräte-Konfiguration über Kurzschlussbrücke und Drehregler
- Einrast-Hörerhalterung Gabelschalter
- abhörsicher bei nicht aufgelegtem Hörer
- für Türöffner / für Rufabstellung / für Flurlicht / 1 Schieberegler
- Anschluss für Etagenruftaster
- für Statusanzeige
- für externes Läutwerk (nur System 302)
- Lichttaste potenzialfrei, max. 24V/ 1 A

Bezeichnung	VPE	PrGr	Preis	Best.Nr.
HT-Universal 2 Innenstation Audio mit Hörer AP 1+n	1	E020	93,23 €/St	1308810



8500009

Hörer für Innenstationen

Farbe: weiß matt
 Betriebstemperatur: -20 ... 60 °C

Bezeichnung	VPE	PrGr	Preis	Best.Nr.
Hörer mit Spiralkabel und RJ11-Steckern HT-802/HT-Universal2	1	E020	21,32 €/St	8500009
Hörer mit Spiralkabel und RJ11-Steckern BHT-100/BVM-100	1	E020	19,65 €/St	8500012



8500019

Hörer für Innenstationen HAT-402/BVM-280/BHT-200/BHT-280

Farbe: weiß matt
 Betriebstemperatur: -20 ... 60 °C

Bezeichnung	VPE	PrGr	Preis	Best.Nr.
Hörer mit Spiralkabel und RJ11-Steckern HAT-402/BVM-280/BHT-200/BHT-280	1	E020	21,32 €/St	8500019

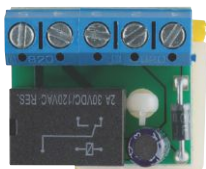

1400030

Steuerrelais

Systemtechnologie: 1+n-Audio
 Betriebstemperatur: 5 ... 40 °C

- Schalten von Licht (Treppenhauslicht-Zeitschalter)
- potenzialfreier Umschaltkontakt, max. 24V/ 1A
- Einbau in Innenstation möglich

Passend zu	Best.Nr.	Seite
Optionales Zubehör		
HT-Universal 2 Innenstation	1308810	240
Audio mit Hörer AP 1+n		

IP20

Bezeichnung	VPE	PrGr	Preis	Best.Nr.
SR-12 Steuerrelais Wechsler EB 1+n	1	E020	37,77 €/St	1400030

Ersatzteile

Strangversorgung

Breite Reiheneinbaugerät (REG):	3 TE	- Betriebsspannung über Netzgerät
Abmessungen (B x H x T):	106 x 90 x 67 mm	- automatisch rückstellender Überlast- und Überhitzungsschutz
Betriebstemperatur:	5 ... 40 °C	
Leistungsaufnahme:	max. 17 W	
Ausgangsspannung:	22 ... 26 V DC	
Leitungslänge zur Innenstation:	max. 150 m	
Leitungslänge zur Außenstation:	max. 100 m	



1704120

Bezeichnung	VPE	PrGr	Preis	Best.Nr.
BSV-200 Strangversorgung REG i2Audio	1	E020	147,89 €/St	1704120

IP20

Video-Netzgerät

Breite Reiheneinbaugerät (REG):	4 TE
Eingangsspannung:	230 V AC
Ausgangsstrom:	max. 2 A
Ausgangsleistung:	30 W
Ausgangsspannung:	15 ... 17 V DC
Wirkungsgrad bei Vollast:	85
Betriebstemperatur:	5 ... 40 °C



2314106

Bezeichnung	VPE	PrGr	Preis	Best.Nr.
NGV-860 Video-Netzgerät REG 6D-Video	1	E020	195,52 €/St	2314106

 IP20

Video-Verteiler

BVV-203, BVV-206 - Videoverteiler

Zur sternförmigen Verteilung des Videosignals mit 3 oder 6 Ausgängen. Jumper für Video-Abschluss, Einstellregler für Video-Qualität. (Reiheneinbaugerät), 3 PLE

BVV-223 - Videoverteiler

Zur sternförmigen Verteilung des Videosignals mit 3 Ausgängen. (Einbau-Verteiler)



1806203

Bezeichnung	VPE	PrGr	Preis	Best.Nr.
BVV-203 Video-Verteiler 3fach REG 6D-Video	1	E020	142,22 €/St	1806203
BVV-206 Video-Verteiler 6fach REG 6D-Video	1	E020	182,48 €/St	1806206
BVV-223 Video-Verteiler 3fach UP 6D-Video	1	E020	142,22 €/St	1806223

IP20

Video-Umschalter

Abmessungen (B x H x T):	35 x 97 x 58 mm	- Video-Umschaltgerät für Mehrtüranlagen
Videoeingang, asymmetrisch:	1 Vpp	- zur Umschaltung der Videokamera
Videoeingang, symmetrisch:	1 Vpp	- Kaskadierbar für mehrere Türen
Breite Reiheneinbaugerät (REG):	2 TE	- Umsetzung des Videosignals
Betriebsspannung über Bus:	17 ... 22 V DC	- Videoleitung 2x ankommend in 1x abgehend
Betriebstemperatur:	5 ... 40 °C	- eingangsseitig kaskadierbar
		- Schalten durch Funktionstaste bei Innenstationen
		- Schalten durch DTMF-Sequenz über TK-Interface
		- mit LED-Anzeige für Umschalt-Aktivität
		- Drehfix Codierschalter (Ein-Mann-Inbetriebnahme)



1804100

Bezeichnung	VPE	PrGr	Preis	Best.Nr.
BVU-100 Video-Umschalter REG 6D-Video	1	E020	156,39 €/St	1804100

 IP20



Video-Umsetzer

VSU-100 - Video-Umsetzer

Wandelt ein Standard 75 Ohm Videosignal in ein symmetrisches i2-BUS Videosignal zur Übertragung auf einer 2Draht-Leitung.

VSU-110 - Video-Umsetzer

Wandelt das symmetrische i2-BUS Videosignal in ein Standard 75 Ohm Videosignal zum Anschluss an Überwachungsmonitore, Langzeitrekorder, AV-Modulatoren, Videoseverer o.ä.

2316200

Bezeichnung	VPE	PrGr	Preis	Best.Nr.
VSU-100 Video-Umsetzer 75 Ohm/symmetrisch AP 6D-Video	1	E020	66,35 €/St	2316200
VSU-110 Video-Umsetzer symmetrisch/75 Ohm AP 6D-Video	1	E020	66,35 €/St	2316210



Multiplex-Koppler, Verbindungskabel

- Verbinden von Multiplex-Kopplern
- D-Sub Steckverbinder, 25-polig
- Flachkabel mit 2 Steckern
- für Steckbefestigung

1901248

Leitungslänge	VPE	PrGr	Preis	Best.Nr.
14 cm	1	E020	36,41 €/St	1901248
50 cm	1	E020	41,05 €/St	1901249
75 cm	1	E020	48,08 €/St	1901250
125 cm	1	E020	59,89 €/St	1901251

Kamera

BEC-200 - Einbaukamera COLOR mit integrierter IR-Beleuchtung

Das Einbau-Kameramodul BEC-200 verfügt über einen mechanischen Einstellbereich von fast 180° und erlaubt eine individuelle Positionierung, abgesetzt von der Türelektronik.

CCS-200 - Außenkamera COLOR im Edelstahlgehäuse

Die Stabkameras CCS können dezent und versteckt platziert werden und bieten so eine unauffällige Überwachung des Eingangsbereichs. Besonders gut geeignet ist hier die CCS-210 Tele-Stabkamera für einen Erfassungsbereich über größere Entfernungen.

CCS-210 - TELE-Außenkamera COLOR im Edelstahlgehäuse

Die Stabkameras CCS können dezent und versteckt platziert werden und bieten so eine unauffällige Überwachung des Eingangsbereichs. Besonders gut geeignet ist hier die CCS-210 Tele-Stabkamera für einen Erfassungsbereich über größere Entfernungen.

BTC-200 - Kamera/Türlautsprecher-Kombination mit integrierter IR-Beleuchtung

Die BTC Einbaukamera mit Türlautsprecher verfügt über einen mechanischen Einstellbereich von fast 180°. Selbst unter ungünstigen Umgebungsbedingungen ermöglicht der enorme Schwenkbereich eine ideale Kameraeinstellung in alle Richtungen. Bei Dunkelheit sorgen eine automatische Umschaltung von COLOR auf S/W Betrieb und die eingebaute Infrarotbeleuchtung für optimale Sicht. Durch Kombination von Kamera und Lautsprecher sparen Sie Raum oder finden Platz für weitere Funktionsmodule.



1813302

Bezeichnung	VPE	PrGr	Preis	Best.Nr.
BEC-200 Kamera EB 6D-Video	1	E020	604,49 €/St	1813302
CCS-200 Stabkamera AP 6D-Video	1	E020	817,81 €/St	1814200
CCS-210 Tele-Stabkamera AP 6D-Video	1	E020	817,81 €/St	1814210
BTC-200 Kamera-Türlautsprecher 6D-Video	1	E020	711,08 €/St	1816200



Schlüssel ELCOM.ONE

Lieferumfang: Öffnungswerkzeug; Feder für Gehäuse UP/AP

Bezeichnung	VPE	PrGr	Preis	Best.Nr.
Demontagewerkzeug und Feder	1	E200	10,95 €/St	REH100Y

REH100Y

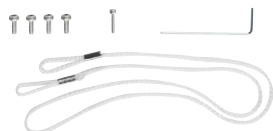

Ersatzteilset Mechanik

Lieferumfang: 2 Befestigungselemente mit Feder; - mit Video-/Audio-Modul Anschluss-Klemmblock
 Steckschlüssel 5,5 mm und 4 M3 Flanschmuttern,
 4 Modul-Halterung Schrauben M3x12,5 mm,
 Nylon Sicherungsseil;
 Inbus Kamera-Fixierschraube M2x10 mm und
 Inbusschlüssel 1,5 mm

Bezeichnung	VPE	PrGr	Preis	Best.Nr.
Ers.-Teilset-Mechan. für Aussenst. ONE	1	E200	18,94 €/St	REH103Y
Ersatzteilset-Mechanik für UP-Kasten ONE	1	E200	23,44 €/St	REH105Y

REH103Y



Ersatzteilset Elektronik

Lieferumfang: Set 1-reihig bestehend aus - 4 Verbindungskabel für Modul Ein- und
 4 Verbindungskabeln 89, 55 und 2 x 33 mm, Ausgänge 89, 55 und 2 x 33 mm
 Set 2-reihig bestehend aus - Flachkabel mit je 2 Buchsen
 6 Verbindungskabeln 186, 55 und 4 x 33 mm

Bezeichnung	VPE	PrGr	Preis	Best.Nr.
Ersatzteilset-Elektronik für Aussenstationen 1-Reihig ONE	1	E200	38,07 €/St	REH306Y
Ersatzteilset-Elektronik für Aussenstationen 2-Reihig ONE	1	E200	56,57 €/St	REH307Y

REH306Y

Ruftastermodule

- Namensschildwechsel von vorne ohne Spezialwerkzeug
- langlebige, homogene weiße LED Ruftaster-Hinterleuchtung
- Ruftaste mit Licht, Türöffner oder ohne Funktion am Audio- oder Video-Modul einstellbar

- Ruftaster mit Quittierungston (abschaltbar am Audio- oder Video-Modul) und taktiler Rückmeldung
- bruchsihere, flächenbündige Ruftaster
- 2 Anschlüsse für Modul-Verbindungskabel



Bezeichnung	VPE	PrGr	Preis	Best.Nr.
Ruftaster Halbmodul mit LED-Namensschild 1/1 EB 2Draht	1	E100	61,87 €/St	REU021Y
Ruftaster Halbmodul mit LED-Namensschild 2/1 EB 2Draht	1	E100	74,12 €/St	REU022Y
Ruftaster mit LED-Namensschild 1/1 EB 2Draht	1	E100	71,00 €/St	REU041Y
Ruftaster mit LED-Namensschild 2/1 EB 2Draht	1	E100	83,23 €/St	REU042Y
Ruftaster mit LED-Namensschild 4/1 EB 2Draht	1	E100	101,66 €/St	REU044Y

REU021Y

Ersatzmodule - Audioeinsatz EB 2Draht

- Farbe: schwarz matt
- Geräte-Konfiguration über LED Display
 - Türöffnen nur bei Verbindung oder jederzeit einstellbar
 - Lautstärke, Mikrofonempfindlichkeit, Türöffner Funktion und Ruftaster-Hinterleuchtung einstellbar

- Ruftaster Quittierungston abschaltbar
- Montage in Gehäuse AP oder UP
- Anschluss für Modul-Verbindungskabel
- steckbarer Anschluss-Klemmblock mit Schraubklemmen



Bezeichnung	VPE	PrGr	Preis	Best.Nr.
Audioeinsatz Ersatz EB 2Draht	1	E100	146,40 €/St	REU310Y

REU310Y



Ersatzmodule - Videoeinsatz EB 2Draht

- Farbe: schwarz matt
- Geräte-Konfiguration über LED Display
 - Kameraverstellung durch frontseitig zugängliche Feststellschraube
 - unsichtbare, blendfreie IR LED Nachtbeleuchtung
 - Türöffnen nur bei Verbindung oder jederzeit einstellbar

- Lautstärke, Mikrofonempfindlichkeit, Türöffner Funktion und Ruftaster-Hinterleuchtung einstellbar
- Ruftaster Quittierungston abschaltbar
- Montage in Gehäuse AP oder UP
- Anschluss für Modul-Verbindungskabel
- steckbarer Anschluss-Klemmblock mit Schraubklemmen



Bezeichnung	VPE	PrGr	Preis	Best.Nr.
Videoeinsatz Ersatz EB 2Draht	1	E200	766,65 €/St	REU510Y

REU510Y



Ersatzmodule - LED-Zustandsanzeige Modul EB 2Draht

- Farbe: Edelstahl, Metall gebürstet

- mit LED Zustandsanzeige für Klingeln, Sprechverbindung und Türöffnen
- bruchsihere, flächenbündige Zustandsanzeige
- 2 Anschlüsse für Modul-Verbindungskabel

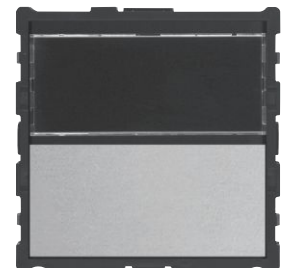

Bezeichnung	VPE	PrGr	Preis	Best.Nr.
LED-Zustandsanzeige Modul EB 2Draht	1	E100	93,52 €/St	REU790Y

REU790Y

Ersatzmodule - Ruftaster Modul mit LED-Namensschild und LED-Zustandsanzeige

- mit LED Zustandsanzeige für Klingeln, Sprechverbindung und Türöffnen
- Namensschildwechsel von vorne ohne Spezialwerkzeug
- langlebige, homogene weiße LED Ruftaster-Hinterleuchtung

- dämmerungsgesteuerte Ruftaster-Hinterleuchtung mit einstellbarer Einschaltelligkeit
- bruchsihere, flächenbündige Ruftaster und Zustandsanzeige
- 2 Anschlüsse für Modul-Verbindungskabel



Bezeichnung	VPE	PrGr	Preis	Best.Nr.
Ruftaster Modul mit LED-Namensschild 1/1 und LED-Zustandsanzeige EB 2Draht	1	E100	153,15 €/St	REU791Y
Ruftaster Modul mit LED-Namensschild 2/1 und LED-Zustandsanzeige EB 2Draht	1	E100	165,38 €/St	REU792Y

REU791Y



REU941Y

Ersatzabdeckungen - Ruftaster Aufsatz Namensschild-Einlage

Abmessungen (B x H x T): 75,5 x 79,2 x 6,7 mm

- Namensschildwechsel von vorne ohne Spezialwerkzeug
- mit Namensschildeinlage

Bezeichnung	Anzahl der Klingeltasten	VPE	PrGr	Preis	Best.Nr.
Ruftaster Aufsatz 1/1 mit Namensschild-Einlage	1	1	E100	9,85 €/St	REU941Y
Ruftaster Aufsatz 2/1 mit Namensschild-Einlage	2	1	E100	17,15 €/St	REU942Y
Ruftaster Aufsatz 4/1 mit Namensschild-Einlage	4	1	E100	18,81 €/St	REU944Y



REU911Y

Ersatzabdeckungen - Namensschild für Briefkasten

- Namensschildwechsel von vorne ohne Spezialwerkzeug
- flächenbündiges Namensschild
- mit Namensschildeinlage

Bezeichnung	VPE	PrGr	Preis	Best.Nr.
Namensschild 1/4-Modul EB für Briefkasten	1	E100	7,49 €/St	REU911Y



REU921Y

Ersatzabdeckungen - Ruftaster Halbaufsatz mit Namensschild-Einlage

- Namensschildwechsel von vorne ohne Spezialwerkzeug
- mit Namensschildeinlage

Bezeichnung	VPE	PrGr	Preis	Best.Nr.
Ruftaster Halbaufsatz 1/1 mit Namensschild-Einlage	1	E100	9,50 €/St	REU921Y
Ruftaster Halbaufsatz 2/1 mit Namensschild-Einlage	1	E100	14,42 €/St	REU922Y



REU991Y

Ersatzabdeckungen - Zustandsanzeige Aufsatz mit Namensschildeinlage

- Namensschildwechsel von vorne ohne Spezialwerkzeug
- mit Namensschildeinlage

Bezeichnung	VPE	PrGr	Preis	Best.Nr.
Zustandsanzeige Aufsatz 1/1 mit Namensschildeinlage	1	E100	18,61 €/St	REU991Y
Zustandsanzeige Aufsatz 2/1 mit Namensschildeinlage	1	E100	25,93 €/St	REU992Y

Ersatzabdeckungen

Bezeichnung	VPE	PrGr	Preis	Best.Nr.
Video-Modul Ersatz-Abdeckung	1	E200	39,57 €/St	REU990Y
Zustandsanzeige Aufsatz 1/1 mit Namensschildeinlage	1	E100	18,61 €/St	REU991Y
Zustandsanzeige Aufsatz 2/1 mit Namensschildeinlage	1	E100	25,93 €/St	REU992Y



REU990Y

Ersatzteilset Mechanik

Lieferumfang: mit 10 M3 MODESTA Flanschmuttern ;
mit 2 MODESTA Haltewinkel für PLUS Module

Bezeichnung	VPE	PrGr	Preis	Best.Nr.
Mechanisches Befestigungsset Ersatzteile für MODESTA	1	E200	22,67 €/St	REH104Y



REH104Y

Ersatzmodule Elektronik

Farbe: Edelstahl, Metall gebürstet, schwarz glänzend
 Betriebsspannung: 24 V DC
 Betriebstemperatur: -20 ... 55 °C
 Montageart: Einbauinstallation

- Anschluss für Modul-Verbindungskabel
- steckbarer Anschluss-Klemmblock mit Schraubklemmen
- Geräte-Konfiguration über LED Display
- Türöffnen nur bei Verbindung oder jederzeit einstellbar

Bezeichnung	VPE	PrGr	Preis	Best.Nr.
Audio-Modul EB 2Draht	1	E100	177,43 €/St	REU410Y
Video-Modul EB 2Draht	1	E200	806,22 €/St	REU610Y

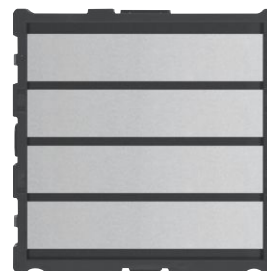

REU410Y



5812350



ELCOM.MODESTA Kameramodul TCM-200

Farbe: Edelstahl, Metall gebürstet
 Material / Oberfläche: Edelstahl-Oberfläche quer gebürstet
 Lager-/Transporttemperatur: 5 ... 40 °C
 Kameraauflösung: 320000 px
 Kamera Verstellbereich horizontal/vertikal: 47 °
 Kamera Öffnungswinkel horizontal: 80 °
 Kamera Öffnungswinkel vertikal: 60 °
 Kamera Bildaufnehmer CCD-Sensor: 1/3"
 Kamera Lichtempfindlichkeit F2.0: 0,1 lx
 Montageart: Einbauinstallation

- Kameraverstellung durch frontseitig zugängliche Feststellschraube
- integrierte Infrarotbeleuchtung
- automatisch geregelte Kameraheizung
- automatische Umschaltung von Farb- auf s/w-Betrieb bei Dunkelheit
- Türöffnen nur bei Verbindung oder jederzeit
- Quittierungstöne ein-/ausgeschaltet
- Ausgrenzung defekter Ruftaster
- potenzialfreier Relais-Schaltkontakt
- für Lichttaster zur Steuerung von Lichtautomat/Bus Schaltrelais
- für BTE-116 Tastenexpander

TCM-200 - i-Bus Kamera/Türlautsprecher

COLOR-Kamera mit Türlautsprecher für i2-BUS 6Draht-Video-System, Kamera mechanisch verstellbar: +/- 47° horizontal/vertikal, Öffnungswinkel: 80° horizontal, 60° vertikal.

Bezeichnung	VPE	PrGr	Preis	Best.Nr.
TCM-200 Kamera-Türlautsprecher Modul EB 6D-Video	1	E020	1.065,40 €/St	5812350



5812320



ELCOM.MODESTA Kameramodul ECM-200

Farbe: Edelstahl, Metall gebürstet
 Material / Oberfläche: Metall, Edelstahl gebürstet
 Lager-/Transporttemperatur: 5 ... 40 °C
 Kameraauflösung: 320000 px
 Kamera Verstellbereich horizontal/vertikal: 47 °
 Kamera Öffnungswinkel horizontal: 80 °
 Kamera Öffnungswinkel vertikal: 60 °
 Kamera Bildaufnehmer CCD-Sensor: 1/3"
 Kamera Lichtempfindlichkeit F2.0: 0,1 lx
 Montageart: Einbauinstallation

- Kameraverstellung durch frontseitig zugängliche Feststellschraube
- automatisch geregelte Kameraheizung
- integrierte Infrarotbeleuchtung
- automatische Umschaltung von Farb- auf s/w-Betrieb bei Dunkelheit

ECM-200 - i2-Bus Kamera COLOR

COLOR-Kamera für i2-BUS 6Draht-Video-System. Kamera mechanisch verstellbar: +/- 47°, Öffnungswinkel: 80° horizontal, 60° vertikal.

Bezeichnung	Abmessungen Frontplatte (B x H x T)	VPE	PrGr	Preis	Best.Nr.
ECM-200 Kamera Modul EB 6D-Video	120 x 120 x 2 mm	1	E020	850,38 €/St	5812320



5815951

LED-Flächenleuchten für Standsäulen MODESTA SMT, SMB und SMF

Farbe: Edelstahl, Metall gebürstet
 Betriebsspannung: 12 V AC

- Abstrahlrichtung nach unten
- Lichtaustritt direkt strahlend
- mit weißen LEDs und Diffusor-Scheibe
- mit Befestigungsbolzen für Standsäule

FLM-111 - Flächenleuchten LED, 195 mm

Versorgung: mit SGR-210
 Maße (B x H x T): 195 x 20 x 15 mm

FLM-112 - Flächenleuchte LED, 325 mm

Versorgung: mit SGR-210
 Maße (B x H x T): 325 x 20 x 15 mm

FLM-113 - Flächenleuchte LED, 460 mm

Versorgung: mit SGR-210
 Maße (B x H x T): 460 x 20 x 15 mm

Bezeichnung	VPE	PrGr	Preis	Best.Nr.
FLM-111 LED Flächenleuchte weiß, für Standsäule 195 mm AB	1	E020	336,53 €/St	5815951
FLM-112 LED Flächenleuchte weiß, für Standsäule 325 mm AB	1	E020	361,99 €/St	5815952
FLM-113 LED Flächenleuchte weiß, für Standsäule 460 mm AB	1	E020	396,07 €/St	5815953

AVZ-REB Ruftaster Einbau

Abmessungen (B x H x T):	85 x 28 x 25,2 mm	- Namensschildwechsel von vorne mit AVZ-SRN Namensschild-Schlüssel
Abmessungen Namensschild (B x H):	70 x 15 mm	- langlebige, homogene weiße LED Namensschild-Hinterleuchtung
Stanzmaß (B x H):	80 x 23,3 mm	- Mikrotaster mit taktile Rückmeldung
Einbautiefe:	18,5 mm	- Ruftaster Zentra, für rückseitige Anschraubung
Tastspannung:	max. 24 V	- für Rastbefestigung
Taststrom:	max. 1 A	- für STABILA Außenstation
Betriebsspannung LED:	12 V AC	



1504530

IP54

Bezeichnung	VPE	PrGr	Preis	Best.Nr.
AVZ-REB Ruftaster mit Namensschild und weissen LED EB Alu	1	E020	25,53 €/St	1504530
AVZ-REB Ruftaster mit Namensschild und weissen LED weiß EB	1	E020	27,91 €/St	1504550

AVZ-REB Ruftaster Hinterbau

Abmessungen (B x H x T):	85 x 28 x 25,2 mm	- Namensschildwechsel von vorne mit AVZ-SRN Namensschild-Schlüssel
Abmessungen Namensschild (B x H):	70 x 15 mm	- langlebige, homogene weiße LED Namensschild-Hinterleuchtung
Stanzmaß (B x H):	80 x 23,3 mm	- Mikrotaster mit taktile Rückmeldung
Einbautiefe:	18,5 mm	- für Rastbefestigung
Tastspannung:	max. 24 V	- für STABILA Außenstation
Taststrom:	max. 1 A	
Betriebsspannung LED:	12 V AC	



1504680

IP54

Bezeichnung	VPE	PrGr	Preis	Best.Nr.
AVZ-RHB Ruftaster mit Namensschild und weißen LED HB Edelstahl	1	E020	23,36 €/St	1504680

AVZ-RSH Halter für Namensschild

- für AVZ-REB Ruftaster Einbau und AVZ-REB Ruftaster Hinterbau



8397000

Bezeichnung	Farbe	VPE	PrGr	Preis	Best.Nr.
AVZ-RSH Halter für Namensschild-Einlage AVZ	transparent glänzend	1	E020	2,82 €/St	8397000

AVZ Namensschilder Hinterbau

Abmessungen (B x H x T):	70 x 19 x 21,6 mm	- Namensschildwechsel von vorne mit AVZ-SRN Namensschild-Schlüssel
Abmessungen Namensschild (B x H):	60 x 15 mm	- langlebige, homogene weiße LED Namensschild-Hinterleuchtung
Einbautiefe:	19,4 mm	- rückseitige Verschraubung auf Befestigungsdomen
Betriebsspannung LED:	12 V AC	- das beleuchtete ist für die Kombination mit dem Klingeltaster bei ESTA und MODESTA Außenstation und Briefkästen



1504510

Bezeichnung	Farbe	VPE	PrGr	Preis	Best.Nr.
AVZ-NHB Namensschild mit weißen LED HB	weiß glänzend	1	E020	19,89 €/St	1504510
AVZ-NHL Namensschild ohne LED HB	transparent glänzend	1	E020	9,50 €/St	1504520

AVZ-NSH Halter für Namensschild

Abmessungen Namensschild (B x H): 60 x 15 mm - für AVZ Namensschilder Hinterbau



8398000

Bezeichnung	Farbe	VPE	PrGr	Preis	Best.Nr.
AVZ-NSH Halter für Namensschild-Einlage	klar, transparent glänzend	1	E020	2,82 €/St	8398000

AVZ Ruftaster- und Namensschild-Schlüssel

Höhe:	50 mm	- für Ruftaster AVZ-REB und AVZ-RSH
Breite:	15,5 mm	- für Namensschild AVZ-NHB und AVZ-NHL



1504560

Bezeichnung	Farbe	VPE	PrGr	Preis	Best.Nr.
AVZ-SRN Namensschild-Schlüssel	Edelstahl, Metall natur	1	E020	2,59 €/St	1504560



1503141

IP54

Klingeltaster

Einbautiefe:	27,8 mm	- Einschraubtaster
Stanzmaß Ø:	18 mm	- für ESTA und MODESTA Außenstation und Briefkästen
Tastspannung:	max. 24 V	
Taststrom:	max. 1 A	
Außenmaß:	21 mm	

Bezeichnung	Farbe	VPE	PrGr	Preis	Best.Nr.
ESK-252 AEE Ruf­taster rund EB	Edelstahl, Metall mattiert	1	E020	28,24 €/St	1503141
ESK-252 ALB Ruf­taster rund EB	Messing matt, Metall brüniert	1	E020	35,62 €/St	1504001
ESK-252 AEM Ruf­taster rund EB	PVD-messing glänzend	1	E020	35,62 €/St	1504002
ESK-252 AEC Ruf­taster rund EB	PVD-chrom glänzend	1	E020	39,24 €/St	1504003
ESK-252 AEA Ruf­taster rund EB	PVD-anthrazit glänzend	1	E020	39,24 €/St	1504005



1503161

IP54

Lichttaster LT-101

Tastspannung:	max. 24 V	- Einschraubtaster
Taststrom:	0,001 ... 1,5 A	
Einbautiefe:	24 mm	
Stanzmaß Ø:	16 mm	
LED-Strom:	20 mA	
Betriebsspannung LED:	12 V AC	
Außenmaß:	23 mm	

Bezeichnung	Farbe	VPE	PrGr	Preis	Best.Nr.
LT-101 Lichttaster mit LED rund EB	Alu glänzend	1	E020	28,24 €/St	1503161



1503162

IP54

Lichttaster LT-102

Tastspannung:	max. 24 V	- Einschraubtaster
Taststrom:	0,001 ... 1,5 A	
LED-Strom:	20 mA	
Einbautiefe:	24 mm	
Stanzmaß Ø:	16 mm	
Betriebsspannung LED:	12 V AC	

Bezeichnung	Farbe	VPE	PrGr	Preis	Best.Nr.
LT-102 Lichttaster mit LED rund EB	gold glänzend, Messing vergoldet	1	E020	49,10 €/St	1503162



1503163

IP54

Lichttaster LT-103

Tastspannung:	max. 24 V	- Einschraubtaster
Taststrom:	0,001 ... 1,5 A	
LED-Strom:	20 mA	
Einbautiefe:	24 mm	
Stanzmaß Ø:	16 mm	
Betriebsspannung LED:	12 V AC	

Bezeichnung	Farbe	VPE	PrGr	Preis	Best.Nr.
LT-103 Lichttaster mit LED rund EB	Edelstahl, Metall mattiert	1	E020	41,28 €/St	1503163



1503164

IP54

Lichttaster LT-104

Tastspannung:	max. 24 V	- Einschraubtaster
Taststrom:	0,001 ... 1,5 A	
LED-Strom:	20 mA	
Einbautiefe:	24 mm	
Stanzmaß Ø:	16 mm	
Betriebsspannung LED:	12 V AC	

Bezeichnung	Farbe	VPE	PrGr	Preis	Best.Nr.
LT-104 Lichttaster mit LED rund EB	schwarz glänzend, Aluminium lackiert	1	E020	28,24 €/St	1503164

AV3 Ruftaster

Abmessungen (B x H x T): 82 x 24 x 31,3 mm
 Stanzmaß (B x H): 80 x 19,8 mm
 Einbautiefe: 21 mm
 Tastspannung: max. 24 V
 Taststrom: max. 1 A

- Namensschildwechsel von vorne mit AV3 Namensschild-Schlüssel
- beleuchtbar mit LED Hinterleuchtungs-Element
- Drucktaster, Kontaktkegel und Kontakteinsatz vergoldet
- für Rastbefestigung



1504430

Bezeichnung	VPE	PrGr	Preis	Best.Nr.
AV3 Ruftaster mit Namensschild hinterleuchtbar EB	1	E020	23,14 €/St	1504430

AV3 Namensschild

Abmessungen (B x H x T): 70 x 2,3 x 13,1 mm

- Namensschildwechsel von vorne mit AV3 Namensschild-Schlüssel
- beleuchtbar mit LED Hinterleuchtungs-Element
- für ältere ESTA und MODESTA Außenstation



1504410

Bezeichnung	Farbe	VPE	PrGr	Preis	Best.Nr.
AV3 Namensschild hinterleuchtbar HB	transparent glänzend	1	E020	15,31 €/St	1504410

AV3 Namensschild-Schlüssel

Bezeichnung	Farbe	VPE	PrGr	Preis	Best.Nr.
AV3 Namensschild-Schlüssel	Edelstahl, Metall natur	1	E020	3,89 €/St	1504460



1504460

AV3 Halter für Namensschild-Einlage

Abmessungen (B x H x T): 52 x 18,1 x 12 mm



8297000

Bezeichnung	Farbe	VPE	PrGr	Preis	Best.Nr.
AV3 Halter für Namensschild-Einlage AV3	transparent glänzend	1	E020	3,89 €/St	8297000

KPS Ruftaster

Einbautiefe: 13,5 mm, 12,5 mm
 Abmessungen Namensschild (B x H): 57,2 x 14,4 mm
 Stanzmaß (B x H): 60 x 18 mm
 Tastspannung: max. 24 V
 Taststrom: max. 1 A

- Drucktaster
- für KPS Klingelplatten



1502170

Bezeichnung	VPE	PrGr	Preis	Best.Nr.
KPS Ruftaster mit Namensschild hinterleuchtbar EB	1	E020	18,26 €/St ✘	1502170
KPS Tasterabdeckung mit Namensschild-Einlage für Ruftaster	1	E020	4,02 €/St ✘	1502134

GZM Namensschilder

Materialstärke Edelstahl: 2 mm

Bezeichnung	Farbe	VPE	PrGr	Preis	Best.Nr.
GZM-1XX Gravurschild	Edelstahl, Metall gebürstet	1	E020	17,36 €/St	1503291
GZM-2XX Gravurschild, groß	Edelstahl, Metall gebürstet	1	E020	27,22 €/St	1503292



1506200

Keypass Transponder-Leser EB

Lieferumfang: Mastercard zur Programmierung
 im Lieferumfang enthalten;
 Keypass-Transponder für Benutzer
 sind nicht im Lieferumfang enthalten;
 Spannungsversorgung nicht im Lieferumfang enthalten

Passend zu	Best.Nr.	Seite
Verpflichtendes Zubehör		
Sicherheitstrafo 230V/12V 18VA 2PLE	ST320	225
Verpflichtendes Zubehör zur Auswahl		
Keypass-Card	150621...	222
Keypass-Anhänger	150622...	222

Bezeichnung	VPE	PrGr	Preis	Best.Nr.
KPR-200 Transponder Leser EB schwarz	1	E020	426,43 €/St	1506200



1506004

Codeschloss EB

Passend zu	Best.Nr.	Seite
Verpflichtendes Zubehör		
Sicherheitstrafo 230V/12V 18VA 2PLE	ST320	225

Bezeichnung	VPE	PrGr	Preis	Best.Nr.
CLE-200 Codeschloss EB Edelstahl	1	E020	306,51 €/St	1506004

Briefkastenschlösser

Farbe: chrom glänzend, galvanisiert - Briefkasten-Sicherheitsschloss Typ 1, ungleiche Schließungen
 - mit 2 Schlüsseln
 - für rückseitige Schraubbefestigung



Bezeichnung	VPE	PrGr	Preis	Best.Nr.
BKS-100 Briefkasten-Schloss ungleiche Schließung	1	E020	24,16 €/St	1504701
IKS-100 Installationskasten-Schloss gleiche Schließung	1	E020	18,71 €/St	1504702
BKS-120 Briefkasten-Schloss MODESTA Briefkasten	1	E020	28,70 €/St	1504721

1504701

Briefkastenschlüssel

Farbe: chrom glänzend, galvanisiert Bitte bei Nachbestellung die Schlüssel-Nr. angeben.

- BKS-200 für ESTA Briefkastenschlüssel
- BKS-210 für STABILA Briefkastenschlüssel
- IKS-200 für ESTA Installationskastenschlüssel
- IKS-210 für STABILA Installationskastenschlüssel
- BKS-220 für Modesta (SMB/ SMF) Briefkastenschlüssel



1504798

Bezeichnung	VPE	PrGr	Preis	Best.Nr.
BKS-200/210 Briefkasten-Schlüssel ungleiche Schließung	1	E020	10,42 €/St	1504798
IKS-200/210 Installationskasten-Schlüssel gleiche Schließung	1	E020	8,89 €/St	1504799
BKS-220 Briefkasten-Schlüssel ungleiche Schließung	1	E020	15,65 €/St	1504797

Spannungsgleichrichter

Farbe: lichtgrau glänzend Zur Versorgung von FLM MODESTA Flächenleuchten
 Ausgangsspannung: 10 V DC



1200210

Bezeichnung	VPE	PrGr	Preis	Best.Nr.
SGR-210 Gleichrichter 12 V~/10 V= AP für LED-Flächenleuchte	1	E020	61,58 €/St	1200210

IP54

ELCOM Spezial-Schlüssel

Farbe: Edelstahl, Edelstahl, Metall gebürstet, schwarz matt

Bezeichnung	Schlüsselweite in mm	VPE	PrGr	Preis	Best.Nr.
Schlüssel Spezial ZY SW6	6 mm	1	E020	5,93 €/St	330001
Schlüssel für WINX	spezial	1	E020	11,26 €/St	330002
Schlüssel für ESTA/MODESTA AP Türstation	spezial	1	E020	5,93 €/St	330003
Inbus Schlüssel 2,5 mm	2,5 mm	1	E020	4,63 €/St	330008
Inbus Schlüssel 1,5 mm	1,5 mm	1	E020	4,63 €/St	330009
Inbus Schlüssel 5,5 mm	5,5 mm	1	E020	11,33 €/St	330017



330001

Reinigungsset

Bezeichnung	VPE	PrGr	Preis	Best.Nr.
Reinigungsset für Edelstahl Oberflächen	1	E200	19,07 €/St	REH106Y



Ersatzteile



KUP Unterputz-Klingelplatten

Farbe: Alu, Aluminium eloxiert
 Betriebsspannung LED: 12 V AC
 Abmessungen Namensschild (B x H): 70 x 15 mm

- Aluminium-Frontplatte 3 mm
- Spezial-Sicherheitsschrauben
- Unterputzkasten 55 mm Tiefe
- mit ZENTRA-Taster (Mikro-Schalter, integrierte weiße LED-Beleuchtung, Edelstahl-Tasterleiste, Namensschild von vorn wechselbar).

- Ruftaster Zentra, rückseitig verrastet
- Mikrotaster mit taktile Rückmeldung
- langlebige, homogene weiße LED Namensschild-Hinterleuchtung
- Namensschildwechsel von vorne mit AVZ-SRN Namensschild-Schlüssel
- Gehäuse UP aus Edelstahl mit Mauerankern und ausstellbaren Auflageblechen
- Leitungseinführungen seitlich und rückseitig
- Demontageschutz durch Schrauben Spezial ZY

5601210



Bezeichnung	Abmessungen Frontplatte (B x H x T)	Anzahl der Klingeltasten	VPE	PrGr	Preis	Best.Nr.
KUP-1/1 Klingelplatte 1/1 UP	150 x 135 x 3 mm	1	1	E020	102,07 €/St	5601210
KUP-2/1 Klingelplatte 2/1 UP	150 x 135 x 3 mm	2	1	E020	117,39 €/St	5602210
KUP-3/1 Klingelplatte 3/1 UP	150 x 195 x 3 mm	3	1	E020	138,48 €/St	5603210
KUP-4/1 Klingelplatte 4/1 UP	150 x 195 x 3 mm	4	1	E020	154,93 €/St	5604210
KUP-5/1 Klingelplatte 5/1 UP	150 x 255 x 3 mm	5	1	E020	177,26 €/St	5605210
KUP-6/1 Klingelplatte 6/1 UP	150 x 255 x 3 mm	6	1	E020	192,45 €/St	5606210
KUP-7/1 Klingelplatte 7/1 UP	150 x 315 x 3 mm	7	1	E020	211,29 €/St	5607210
KUP-8/1 Klingelplatte 8/1 UP	150 x 315 x 3 mm	8	1	E020	231,25 €/St	5608210
KUP-9/1 Klingelplatte 9/1 UP	150 x 375 x 3 mm	9	1	E020	250,07 €/St	5609210
KUP-10/1 Klingelplatte 10/1 UP	150 x 375 x 3 mm	10	1	E020	265,28 €/St	5610210
KUP-11/1 Klingelplatte 11/1 UP	150 x 435 x 3 mm	11	1	E020	285,24 €/St	5611210
KUP-12/1 Klingelplatte 12/1 UP	150 x 435 x 3 mm	12	1	E020	305,19 €/St	5612210
KUP-6/2 Klingelplatte 6/2 UP	230 x 145 x 3 mm	6	1	E020	204,25 €/St	5606211
KUP-8/2 Klingelplatte 8/2 UP	230 x 205 x 3 mm	8	1	E020	239,41 €/St	5608211
KUP-10/2 Klingelplatte 10/2 UP	230 x 205 x 3 mm	10	1	E020	271,17 €/St	5610211
KUP-12/2 Klingelplatte 12/2 UP	230 x 265 x 3 mm	12	1	E020	308,71 €/St	5612211



KAP Aufputz-Klingelplatten

Farbe: Alu, Aluminium eloxiert
 Betriebsspannung LED: 12 V AC
 Abmessungen Namensschild (B x H): 70 x 15 mm

- Aluminium-Frontplatte 3 mm
- Spezial-Sicherheitsschrauben
- Aluminium-Rahmensystem mit 42 mm Aufbauhöhe
- montierte Rückwand
- mit ZENTRA-Taster (Mikro-Schalter, integrierte weiße LED-Beleuchtung, Edelstahl-Tasterleiste, Namensschild von vorn wechselbar).

- Ruftaster Zentra, rückseitig verrastet
- Mikrotaster mit taktile Rückmeldung
- langlebige, homogene weiße LED Namensschild-Hinterleuchtung
- Namensschildwechsel von vorne mit AVZ-SRN Namensschild-Schlüssel
- Gehäuse AP aus Aluminium mit rückseitigen Befestigungslöchern und ausstellbaren Auflageblechen
- Leitungseinführungen rückseitig
- Demontageschutz durch Schrauben Spezial ZY

5701210



Bezeichnung	Abmessungen AP-Gehäuse (B x H x T)	Anzahl der Klingeltasten	VPE	PrGr	Preis	Best.Nr.
KAP-1/1 Klingelplatte 1/1 AP	145 x 105 x 42 mm	1	1	E020	138,48 €/St	5701210
KAP-2/1 Klingelplatte 2/1 AP	145 x 105 x 42 mm	2	1	E020	154,93 €/St	5702210
KAP-3/1 Klingelplatte 3/1 AP	145 x 165 x 42 mm	3	1	E020	177,26 €/St	5703210
KAP-4/1 Klingelplatte 4/1 AP	145 x 165 x 42 mm	4	1	E020	192,45 €/St	5704210
KAP-5/1 Klingelplatte 5/1 AP	145 x 225 x 42 mm	5	1	E020	211,29 €/St	5705210
KAP-6/1 Klingelplatte 6/1 AP	145 x 225 x 42 mm	6	1	E020	231,25 €/St	5706210
KAP-7/1 Klingelplatte 7/1 AP	145 x 285 x 42 mm	7	1	E020	250,07 €/St	5707210
KAP-8/1 Klingelplatte 8/1 AP	145 x 285 x 42 mm	8	1	E020	265,28 €/St	5708210
KAP-9/1 Klingelplatte 9/1 AP	145 x 345 x 42 mm	9	1	E020	285,24 €/St	5709210
KAP-10/1 Klingelplatte 10/1 AP	145 x 345 x 42 mm	10	1	E020	305,19 €/St	5710210
KAP-11/1 Klingelplatte 11/1 AP	145 x 405 x 42 mm	11	1	E020	321,63 €/St	5711210
KAP-12/1 Klingelplatte 12/1 AP	145 x 405 x 42 mm	12	1	E020	340,46 €/St	5712210
KAP-6/2 Klingelplatte 6/2 AP	225 x 140 x 42 mm	6	1	E020	242,92 €/St	5706211
KAP-8/2 Klingelplatte 8/2 AP	225 x 200 x 42 mm	8	1	E020	280,58 €/St	5708211
KAP-10/2 Klingelplatte 10/2 AP	225 x 200 x 42 mm	10	1	E020	314,61 €/St	5710211
KAP-12/2 Klingelplatte 12/2 AP	225 x 260 x 42 mm	12	1	E020	349,76 €/St	5712211

KVM Unterputz-Klingelplatten

Betriebsspannung LED: 12 V AC
 Abmessungen Namensschild (B x H): 70 x 15 mm

Edelstahl, matt

Edelstahl-Frontplatte 2 mm, matt gebürstet,
 Spezial-Sicherheitsschrauben, Unterputzkasten 55 mm

Einbautiefe, mit ZENTRA-Taster:

- hochwertiger Mikro-Schalter
- Edelstahl, Metall gebürstet

- Rufaster Zentra, rückseitig verschraubt
- Mikrotaster mit taktiler Rückmeldung
- flächenbündige Namensschilder
- langlebige, homogene weiße LED Namensschild-Hinterleuchtung
- Namensschildwechsel von vorne mit AVZ-SRN Namensschild-Schlüssel
- Gehäuse UP aus Edelstahl mit Mauerankern und ausstellbaren Auflageblechen
- Leitungseinführungen seitlich und rückseitig
- Demontageschutz durch Schrauben Spezial ZY



5201280



Bezeichnung	Abmessungen Frontplatte (B x H x T)	Anzahl der Klingeltasten	VPE	PrGr	Preis	Best.Nr.
KVM-1/1 Klingelplatte 1/1 UP	150 x 135 x 2 mm	1	1	E020	154,00 €/St	5201280
KVM-2/1 Klingelplatte 2/1 UP	150 x 135 x 2 mm	2	1	E020	170,93 €/St	5202280
KVM-3/1 Klingelplatte 3/1 UP	150 x 195 x 2 mm	3	1	E020	195,00 €/St	5203280
KVM-4/1 Klingelplatte 4/1 UP	150 x 195 x 2 mm	4	1	E020	213,00 €/St	5204280
KVM-5/1 Klingelplatte 5/1 UP	150 x 255 x 2 mm	5	1	E020	237,07 €/St	5205280
KVM-6/1 Klingelplatte 6/1 UP	150 x 255 x 2 mm	6	1	E020	256,34 €/St	5206280
KVM-7/1 Klingelplatte 7/1 UP	150 x 315 x 2 mm	7	1	E020	276,79 €/St	5207280
KVM-8/1 Klingelplatte 8/1 UP	150 x 315 x 2 mm	8	1	E020	298,41 €/St	5208280
KVM-9/1 Klingelplatte 9/1 UP	150 x 375 x 2 mm	9	1	E020	318,86 €/St	5209280
KVM-10/1 Klingelplatte 10/1 UP	150 x 375 x 2 mm	10	1	E020	341,64 €/St	5210280
KVM-11/1 Klingelplatte 11/1 UP	150 x 435 x 2 mm	11	1	E020	362,09 €/St	5211280
KVM-12/1 Klingelplatte 12/1 UP	150 x 435 x 2 mm	12	1	E020	380,31 €/St	5212280
KVM-6/2 Klingelplatte 6/2 UP	230 x 145 x 2 mm	6	1	E020	293,51 €/St	5206281
KVM-8/2 Klingelplatte 8/2 UP	230 x 205 x 2 mm	8	1	E020	326,10 €/St	5208281
KVM-10/2 Klingelplatte 10/2 UP	230 x 205 x 2 mm	10	1	E020	364,54 €/St	5210281
KVM-12/2 Klingelplatte 12/2 UP	230 x 265 x 2 mm	12	1	E020	402,99 €/St	5212281

Manufaktur

Personalisiertes Design

Das Erste, was ein Besucher wahrnimmt, ist das Gebäude. Gleich danach kommt die Türkommunikation. Sie begrüßt Ihren Gast, lange bevor Sie die Chance zu einem ersten Eindruck haben.

Hier ist gutes Design wichtig. Aber auch das Material, eine hochwertige, solide Verarbeitung und dass alle Funktionen erfüllt werden, die erfüllt werden sollen. Aus diesem Grund haben wir das modulare System entwickelt. Die einzelnen Bedienelemente sind frei kombinierbar und im Rahmen der maschinell verarbeitbaren Größe auch skalierbar. Als Einbauvariante für die Gebäudewand oder in Säulen. Bedienen Sie sich!

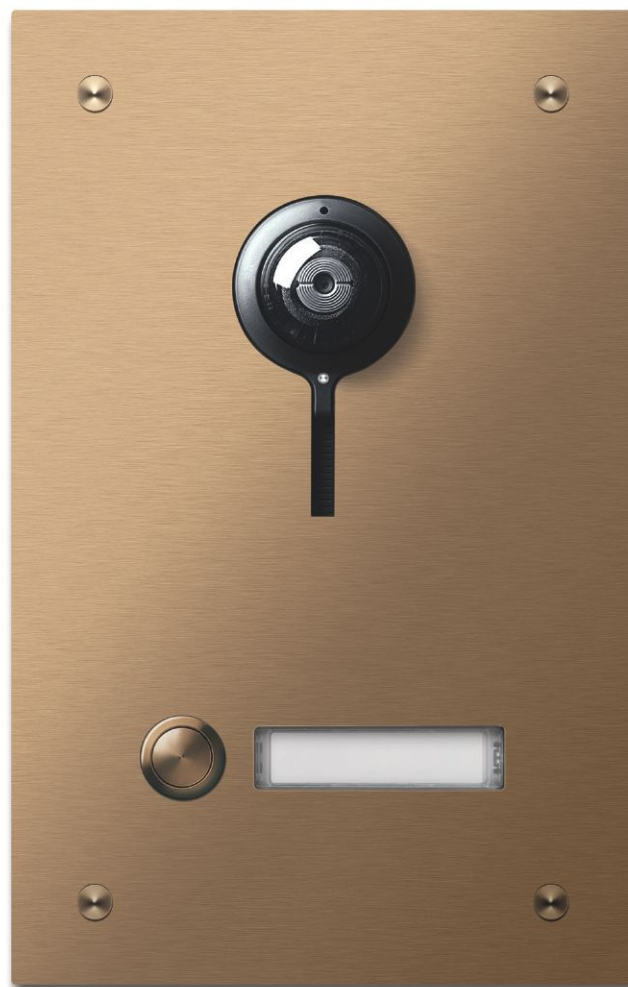

Das Ganze sehen - Hager Manufaktur	258
ELCOM.ONE - Design mit System	260
ELCOM.MODESTA - Der erweiterte Standard	266
elcom axent - Die individuelle Außenstation	274

Das Ganze sehen Mit Manufaktur



Wir haben das Können, das Wissen und die Erfahrung von Hager, Berker und Elcom in der Manufaktur gebündelt. Hier fertigen und konfigurieren wir Lösungen nach Ihren ganz individuellen Vorstellungen. Vom auf Maß geschnittenen Leitungsführungskanal über Schalterunikate bis hin zur elektrotechnischen Komplettlösung für den Wohn- und Zweckbau. Alles aus einer Hand.



01 Schalter im Wunschprogramm

Schon ein individueller Aufdruck macht ein Serienprodukt zu einem Unikat. Wenn es eine besondere Oberfläche sein soll, öffnet sich eine ganze Welt: Holz, Stein, Metalle, kundenindividuelle Stoffe, Leder, Anis und glitzernde Swarovski-Kristalle können verarbeitet werden. Eine Fülle von Farben und Veredelungsverfahren stehen zur Verfügung. Es gibt fast keinen Wunsch, den wir nicht erfüllen könnten.

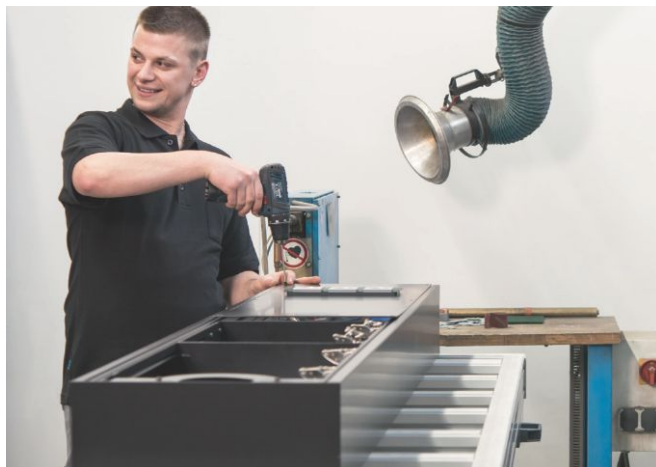

03 Vorleistungen, die Ihnen die Arbeit erleichtern

Was gemacht ist, ist gemacht: Wenn die Zeitfenster auf der Baustelle eng sind, helfen Vorarbeiten, die in der Manufaktur bereits erledigt wurden. Auf Maß geschnittene Leitungsführungskanäle, individuell bestückte Zähler-schränke oder die nach Kundenvorgaben vorverdrahtete Mediensäule: aufstellen, anschließen, fertig.

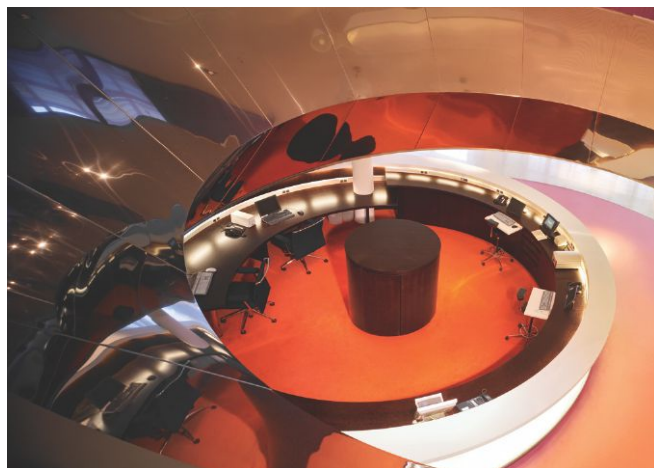

02 Leitungsführung, die Akzente setzt

Kaum ein Kundenwunsch ist so ausgefallen, dass wir ihn nicht erfüllen könnten. Schließlich stehen eine Fülle von Farben, Form- und Materialvarianten zur Verfügung. Auch solche, die die Leitungen einfach verschwinden lassen. In Wand, Boden oder Decke.



04 Design im individuellen Gesamtkonzept

Hager, Berker, Elcom – alle drei Marken unterliegen den gleichen technischen Richtlinien, kaufen ihre Rohstoffe gemeinsam ein und folgen den Design-Richtlinien der Hager Group. Auf dieser Basis können Sie Gesamtinstallationen schaffen, die nicht nur technisch harmonisieren, sondern auch ästhetisch aus einem Guss sind.

Manufaktur ELCOM.ONE



Barbara Perle



Familie Burghard

Tajana Mühhausen



Wolfgang

Wolfgang



Design mit System

ELCOM.ONE besticht durch klare Linien, durchdachten Systemaufbau und modernes Design. Und da Schrauben den Blick stören, verzichtet ELCOM.ONE auf sichtbare Befestigungen. Der erste Eindruck: durchgängiges und hochwertiges Design. Und dafür gab es bereits vor Einführung den iF-Design Award.

Die Manufaktur von Hager bietet die Möglichkeit, dieses Design an persönliche Wünsche anzupassen. Von der individuellen Zusammenstellung von Funktionsmodulen wie z. B. Ruftastern, Zutrittskontrollen oder Informationsmodulen bis zur Individualisierung des Erscheinungsbildes. Hierfür steht eine Auswahl an PVD-Beschichtungen, RAL-Pulverbeschichtungen und Beschriftungstechniken zur Verfügung.

Bei aller Individualisierung, die Technik bleibt in gewohnter Qualität. Und durch intelligente 2Draht Technik garantiert zukunftssicher.

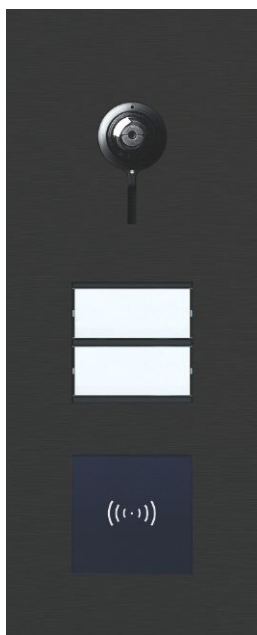

ELCOM.ONE Video
in schwarz matt,
Ruftastermodul 2/1,
Transponder-Leser

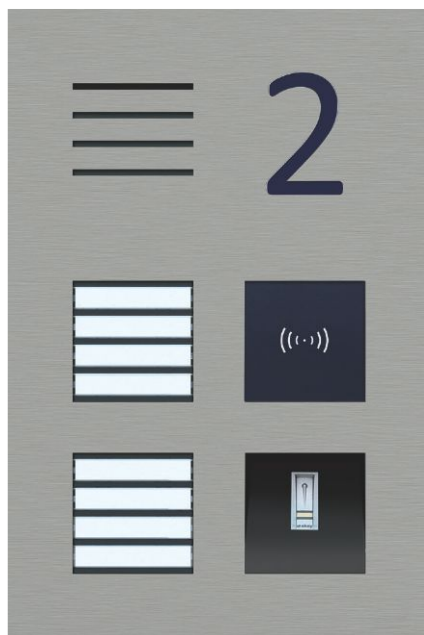

ELCOM.ONE Audio
in Edelstahl mit Gravur,
Ruftastermodul 4/1, Transponder-Leser,
Fingerabdruck-Leser

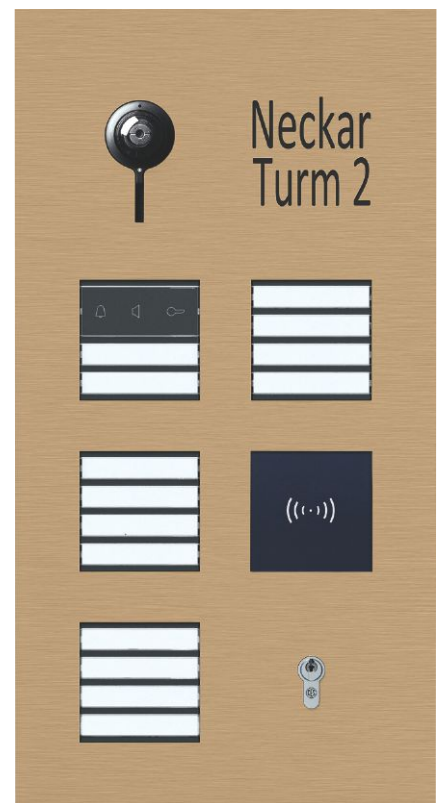

ELCOM.ONE Video
in variantic matt mit Gravur, LED-Zustands-
anzeige mit Ruftaster 2/1, Ruftaster 4/1,
Transponder-Leser, Schlüsselschalter

ELCOM.ONE

Einfache Konfiguration – vom Standard zum Unikat in sechs Schritten

Wer uns kennt, der weiß: Wir legen Ihnen keine Steine in den Weg – sondern machen es so einfach wie möglich. So auch bei der Konfiguration Ihrer individualisierten ELCOM.ONE. In den ersten vier Schritten entscheiden Sie über die gewünschte Technik der Außenstation.

01

Auswahl Frontplatte Video

Größen:

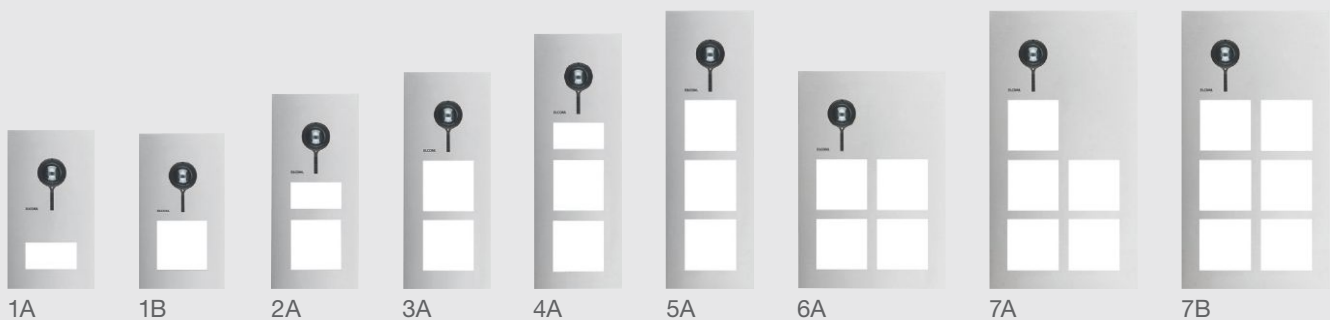

Auswahl Frontplatte Audio

Größen:

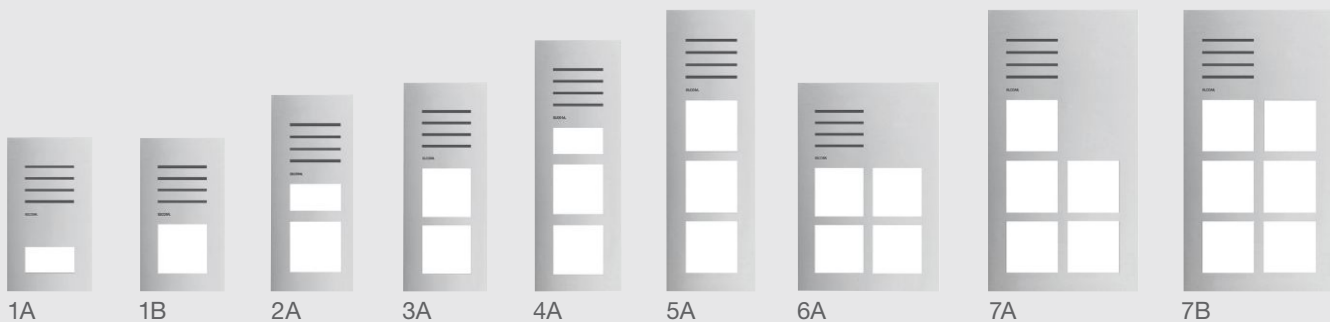

02

Auswahl Unterputz- oder Aufputzgehäuse

Manufaktur



Größe	1A	1B	2A	3A	4A	5A	6A	7A	7B
UP/AP-Gehäuse	1	1	2	3	4	5	6	7	7

03

Auswahl der passenden Funktionen für Modulpatz 38 x 76 mm

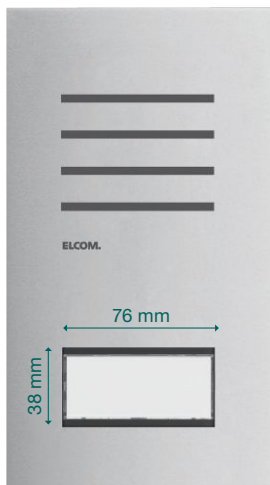

Ruftastermodule

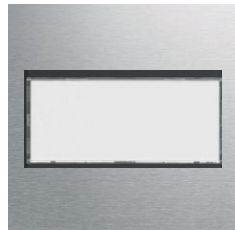

Ruftasterhalbmodul 1/1

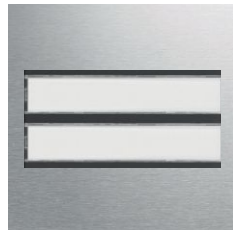

Ruftasterhalbmodul 2/1

04

Auswahl der passenden Funktionen für Modulpatz 76 x 76 mm



Ruftastermodule

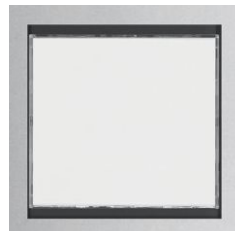

Ruftastermodul 1/1

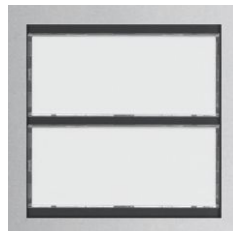

Ruftastermodul 2/1



Ruftastermodul 4/1

Zugangskontrollmodule

- nur in UP-Variante möglich



Transponder-Leser für Fremdeinbau



Fingerabdruck-Leser



Schlüsselschalter

Informationsmodule



LED-Infomodul, frei beschriftbar



LED-Zustandsanzeige mit Ruftaster 1/1



LED-Zustandsanzeige mit Ruftaster 2/1

ELCOM.ONE

Oberfläche, Farbe und Beschriftung

Nachdem die Technik der individuellen ELCOM.ONE definiert ist, wird in den nächsten Schritten das Aussehen der Außenstation individualisiert. Hier kann die gewünschte Oberfläche, die Farbe und die passende Beschriftung gewählt werden.

Zur Individualisierung können Sie die Oberflächen der Außenstation mit individuellen RAL-Farben mit Pulver oder PVD beschichten. Die jeweiligen Beschichtungen sind in matt oder glänzend erhältlich (PVD-Chrom nur in Glänzend).

05

Auswahl an verfügbaren Oberflächen

- Edelstahl und PVD-Beschichtung



Edelstahl matt

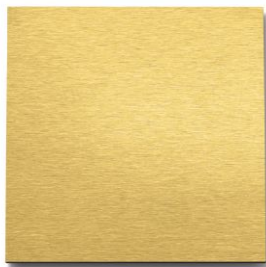

Messing matt



Variantic matt



Anthrazit matt



Chrom glänzend *



Messing glänzend *



Variantic glänzend *



Anthrazit glänzend *

- Pulverbeschichtung

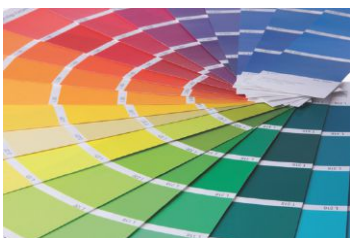

RAL-Standardfarben oder auch Wunschfarbe **

* Erhöhter Pflegeaufwand

** Nach Prüfung auf Umsetzbarkeit

06

Auswahl Beschriftungsarten



Mechanische Gravur

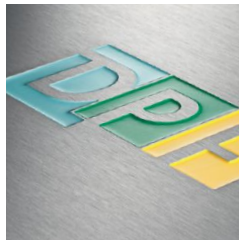

Mechanische Gravur, farbig ausgelassen



Durchsteckzahlen



Durchsteckbuchstaben



Folienbeschriftung

Abhängig von der Oberflächenbeschaffenheit der Frontplatte können verschiedene Beschriftungstechniken umgesetzt werden.

	Edelstahl	PVD-Beschichtung	Pulverbeschichtung
Mechanische Gravur	X	X	
Lasergravur	X		
Durchsteckzahlen aus Edelstahl	X	X	
Folie	X	X	X
Siebdruck	X (auf Anfrage)	X (auf Anfrage)	

Bei einer einspaltigen Frontplatte wird ein Platzhalter für die Gravur **unterhalb** des Video- bzw. Audio-Moduls mit dem Maß 76 x 76 mm platziert.

- Zur Auswahl stehen:
- 1 Zeichen (H 76 mm)
 - 2 Zeichen (H 76 mm)
 - zusätzliche Zeichen (z. B. Suffixe) auf Anfrage

Bei einer zweispaltigen Frontplatte wird die Gravur **oben rechts** neben dem Video- bzw. Audio-Modul platziert.

- Zur Auswahl stehen:
- 1 Zeichen (H 76 mm)
 - 2 Zeichen (H 76 mm)
 - zusätzliche Zeichen (z. B. Suffixe) auf Anfrage

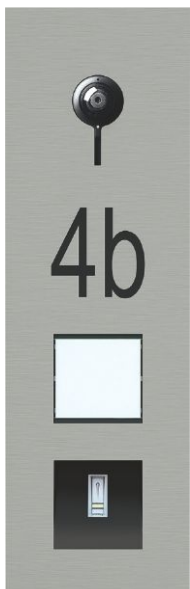

Beschriftungsbeispiele

Manufaktur ELCOM.MODESTA



Manufaktur

Der erweiterte Standard

Das Modesta-Programm ist prädestiniert für den urbanen Raum, wo die Anforderungen nicht unterschiedlicher sein könnten: Wohn- und Gewerberäume im selben Gebäudekomplex, öffentliche Einrichtungen, Büros und Arztpraxen. Ob Aufputz, Unterputz oder als Säule im vorgelagerten Empfangsbereich: Die modulare Bauweise kann hier ihren Vorteil optimal ausspielen und bietet aufgrund der robusten Metallbauweise eine lange Lebensdauer.

Klares Design, optimale Ausrichtung auf den Besucher, flexible Positionierung und eine sehr harmonische Integration als Stilelement für moderne Architekturprojekte ist das Kennzeichen hochwertiger Kommunikations- und Funktionssäulen.

Noch mehr Individualität bietet die Manufaktur von Hager. Gestalten Sie die Außenkommunikation nach den Wünschen Ihres Kunden: individualisieren Sie ELCOM.MODESTA durch die Farbe der Säule oder des Modulrahmens.

Bei aller Individualisierung, die Technik bleibt in gewohnter Qualität. Und durch intelligente 2Draht Technik garantiert zukunftssicher.



ELCOM.MODESTA

In vier Schritten zur individuellen Außenstation

Wählen Sie zunächst Form und Funktionen und definieren Sie dann die Oberfläche, Farbe und Gravur.

01

Das MODESTA-Rahmensystem in Sonderausführung.

Bestimmen Sie zunächst die Rahmenbedingungen für die Türkommunikationsanlage: also die Form, mit der Sie Ihre Gäste begrüßen wollen. Es stehen sechs Standardaufputz- und sechs Standardunterputzrahmen zur Verfügung.

Aufputz



1/1



2/1

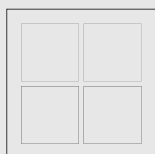

4/2



3/1

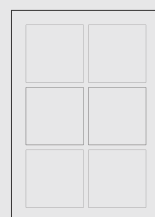

6/2



4/1

Unterputz



1/1



2/1

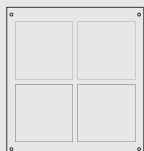

4/2



3/1

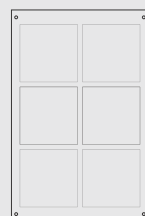

6/2



4/1

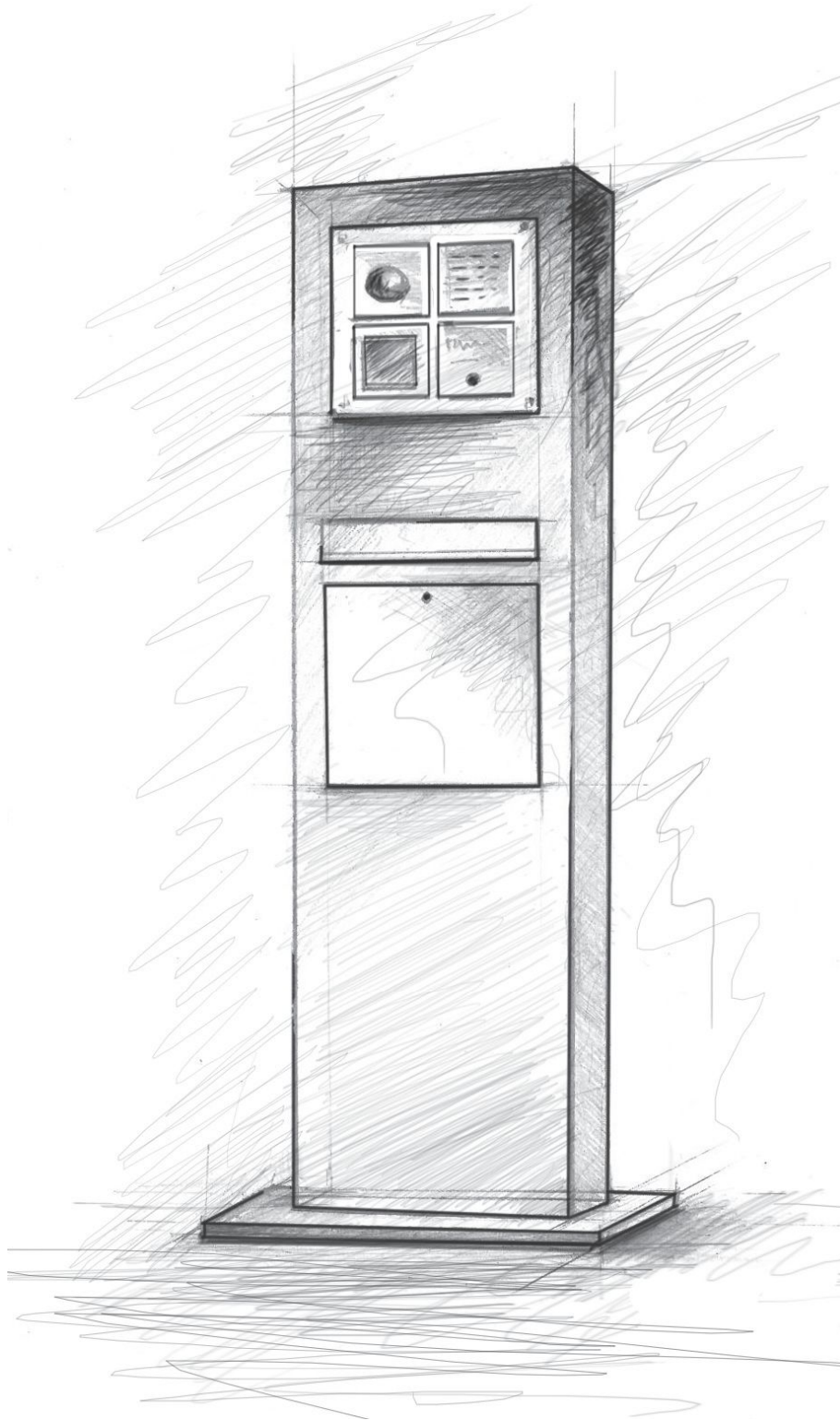

wird eine Anlage für den vorgelagerten Empfang benötigt, stehen über ELCOM.MODESTA Standsäulen in folgenden Abmessungen zur Verfügung. Die Säulen lassen sich nach individuellen Vorgaben gestalten. Frei sind Sie hier auch in der Gestaltung der Module – in Anordnung und Anzahl. Integrieren Sie doch einen Briefkasten. Mit Rück- oder Frontentnahme – ganz nach den Wünschen Ihres Kunden.

Abmessungen	Min. in mm	Max. in mm
Höhe	300	1.240
Breite	130	1.240
Tiefe	120	2.450

ELCOM.MODESTA

Auswahl der Funktionsmodule

Nachdem die Form der Türkommunikationsanlage definiert ist, stehen alle bekannten Module zur Auswahl; von Kamera und Ruftaster bis zu Informationsmodulen.

02

Kamera-/Lautsprechermodule



Kamera-/
Lautsprechermodul
REN610Y



Kamera-/
Lautsprechermodul
5812340

Ruftastermodule

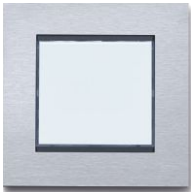

Ruftastermodul 1/1
REN101Y



Ruftastermodul 2/1
REN102Y



Ruftastermodul 4/1
REN104Y



Ruftaster Zentra 1/1
5810131



Ruftaster Zentra 2/1
5810132



Ruftaster Zentra 3/1
5810133



Ruftaster Zentra 4/1
5810134

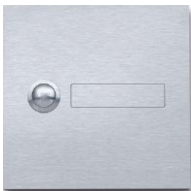

Ruftaster Kontur 1/1
zum Gravieren
5810171

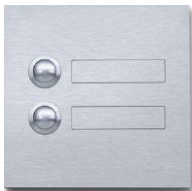

Ruftaster Kontur 2/1
zum Gravieren
5810172



Ruftaster Kontur 3/1
zum Gravieren
5810173



Ruftaster Kontur 4/1
zum Gravieren
5810174



Ruftaster Kontur 1/1 mit Info-Element
zum Gravieren
5810171



Ruftaster Kontur 1/1
5810121



Ruftaster Kontur 2/1
5810122



Ruftaster Kontur 3/1
5810123



Ruftaster Kontur 4/1
5810124



Ruftaster Kontur 1/1 mit Info-Element
5810171

Lautsprechermodule



Gitter quer
REN410Y



Rechteckstanzung
5812010



Langlochstanzung
5812060



Quadratstanzung
5812040

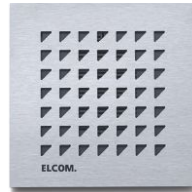

Dreieckstanzung
5812020

Informationsmodule

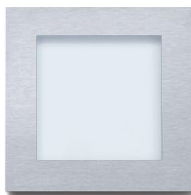

LED-Informations-
modul, frei
beschriftbar
5810240



Blindabdeckung,
frei beschriftbar
5810400

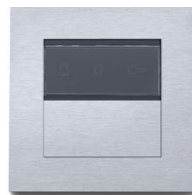

LED-Zustands-
anzeige mit Blind-
abdeckung Edelstahl
REN090Y

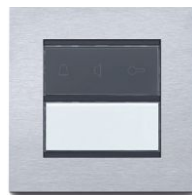

LED-Zustands-
anzeige mit
Ruftaster 1/1
REN091Y



LED-Zustands-
anzeige mit
Ruftaster 2/1
REN092Y



Hausnummermodul,
frei beschriftbar
5810251 oder 5810252

Zugangskontrolle



Transponder-Leser
5810700

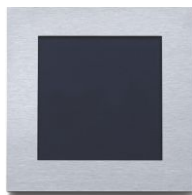

Transponder-Leser
für Fremdeinbau
5810790



Fingerabdruck-Leser
5810920



Code-Schloss
5810600



Schlüsseltaster
5810800

Zusatzelemente



Lichtmodul
5815950

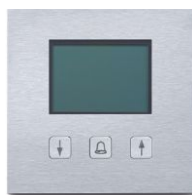

Display-Callmodul
REN705Y



Bewegungsmelder
5810520



Handicap-Modul
5810111

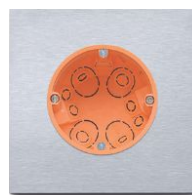

Schalterdosenmodul
5810300

ELCOM.MODESTA

Oberfläche, Farbe und Beschriftung

Nachdem die Technik der individuellen ELCOM.MODESTA definiert ist, wird in den nächsten Schritten das Aussehen der Außenstation individualisiert. Hier kann die gewünschte Oberfläche, Farbe und die passende Beschriftung gewählt werden. Zur Individualisierung können Sie die Oberflächen der Außenstation mit individuellen RAL Farben mit Pulver oder PVD beschichten. Die jeweiligen Beschichtungen sind in matt oder glänzend erhältlich (PVD-Chrom nur in glänzend).

03

Auswahl an verfügbaren Oberflächen

- Edelstahl und PVD-Beschichtung



Edelstahl matt



Messing matt



Variantic matt



Anthrazit matt



Chrom glänzend



Messing glänzend



Variantic glänzend



Anthrazit glänzend

04

Auswahl Beschriftungsarten



Mechanische Gravur

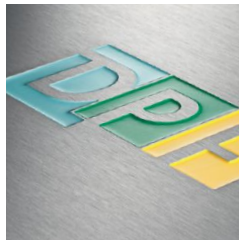

Mechanische Gravur, farbig ausgelassen



Durchsteckzahlen



Durchsteckbuchstaben



Folienbeschriftung

Abhängig von der Oberflächenbeschaffenheit der Frontplatte können verschiedene Beschriftungstechniken umgesetzt werden.

	Edelstahl	PVD Beschichtung	Pulverbeschichtung
Mechanische Gravur	X	X	
Lasergravur	X		
Durchsteckzahlen aus Edelstahl	X	X	
Folie	X	X	X
Siebdruck	X (auf Anfrage)	X (auf Anfrage)	

Je nach PVD-Beschichtung-Farbe können, technisch bedingt, nur gewisse Abmessungen realisiert werden.

Oberfläche	Max. Abmessung des Modulrahmens / der Säule in mm
PVD-Anthrazit	500 x 400
PVD-Chrom	850 x 450
PVD-Messing	850 x 450
PVD-Variantic	500 x 400

Hinweis:
Frontplatten in PVD-Chrom, PVD-Messing und PVD-Variantic in der glänzenden Version erfordern einen erhöhten Pflegeaufwand.

Manufaktur elcom axent



Die individuelle Außenstation

elcom axent verbindet elegantes Design und edle Materialien mit vielseitigen Funktionen in modernster 2Draht-Technologie. Handwerkliche Präzision und individuelle Variation inklusive.



Alle Abbildungen zeigen Entwürfe nach Kundenwunsch!

Ob Unterputz oder als Säule, planen Sie mit elcom axent ihr persönliches Einzelstück. Und dabei sind Ihrer Fantasie (fast) keine Grenzen gesetzt. Stellen Sie Ihre individuelle Türkommunikationsanlage ganz nach Ihren Wünschen zusammen. Dabei sind Sie, im Rahmen der maschinell bearbeitbaren Größen, frei in den Abmessungen, der Oberfläche und den gewünschten Funktionen.



elcom axent

Auswahl der Funktionselemente

Erstellen Sie Ihre ganz individuelle elcom axent-Türkommunikationsanlage in nur fünf einfachen Schritten.

01

Auswahl Kommunikationselement

Entscheiden Sie zunächst, wie Sie Ihre Gäste in Zukunft begrüßen wollen: über Video (eckig oder rund) oder Audio. Im Anschluss definieren Sie die Form Ihrer Außenstation: Unterputz, Aufputz oder doch lieber eine Säule?



Kamera-/Lautsprecherelement, eckig



Kamera-/Lautsprecherelement, rund



Lautsprecherelement

02

Abmessungen und Form

Beachten Sie bei der Planung: Das Kommunikationselement bildet die obere Funktionselementachse. Oberhalb und neben einem Kommunikationselement können Sie keine weiteren Elemente planen. Wie wäre es hier mit einer Gravur?

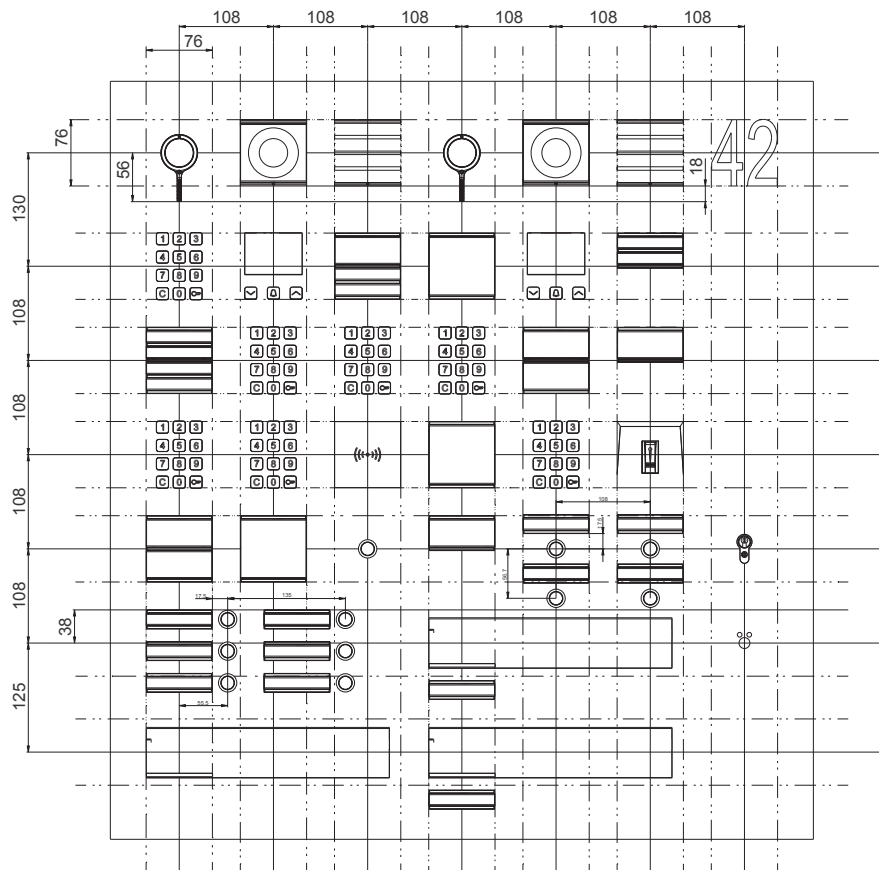

03

Elemente

Ruftaster, eckig



Ruftasterhalbmodul 1/1



Ruftasterhalbmodul 2/1



Ruftastermodul 1/1



Ruftastermodul 2/1



Ruftastermodul 4/1

Ruftaster, rund

Durchmesser: 21 mm



Edelstahl



Messing



Variantic



Anthrazit



Chrom

Zugangskontrollelemente



Fingerabdruck-Leser



Fremdfabrikat-Leser



Schlüsselschalter



Codeschloss

Informationselemente



LED-Infomodul



LED-Zustandsanzeige mit
Ruftaster 1/1



LED-Zustandsanzeige mit
Ruftaster 2/1

Zusatzelemente



Display-Callmodul



Code- und Wähltastatur für
Display-Callmodul

elcom axent

Oberfläche, Farbe und Beschriftung

Nachdem die Technik der elcom axent Anlage definiert ist, wird in den nächsten Schritten das Aussehen der Außenstation individualisiert. Hier kann die gewünschte Oberfläche, Farbe und die passende Beschriftung gewählt werden. Zur Individualisierung können Sie die Oberflächen der Außenstation mit individuellen RAL Farben mit Pulver oder PVD beschichten. Die jeweiligen Beschichtungen sind in matt oder glänzend erhältlich (PVD-Chrom nur in glänzend).

04

Auswahl an verfügbaren Oberflächen

- Edelstahl und PVD-Beschichtung



Edelstahl matt



Messing matt



Variantic matt



Anthrazit matt



Chrom glänzend



Messing glänzend



Variantic glänzend



Anthrazit glänzend

Hinweis:

Die metallenen Bestandteile von Zugangs-, Informations- und Zusatzelementen werden nicht beschichtet und sind immer in Edelstahl ausgeführt.

- Pulverbeschichtung

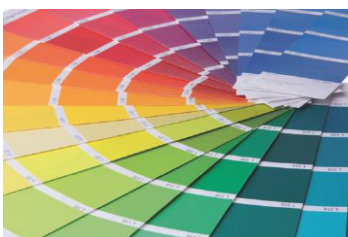

RAL-Standard-Farben oder auch Wunschfarbe. Nicht in Verbindung mit metallenen Bestandteilen aus dem Bereich der Zugangs-, Informations- und Zusatzelementen.

05

Auswahl Beschriftungsarten



Mechanische Gravur

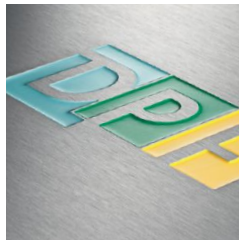

Mechanische Gravur, farbig ausgelassen



Durchsteckzahlen



Durchsteckbuchstaben



Folienbeschriftung

Abhängig von der Oberflächenbeschaffenheit der Frontplatte können verschiedene Beschriftungstechniken umgesetzt werden.

	Edelstahl	PVD Beschichtung	Pulverbeschichtung
Mechanische Gravur	X	X	
Lasergravur	X		
Durchsteckzahlen aus Edelstahl	X	X	
Folie	X	X	X
Siebdruck	X (auf Anfrage)	X (auf Anfrage)	

Oberfläche	Max. Abmessung des Modulrahmens / der Säule in mm
Edelstahl	1.210 x 2.460
PVD-Anthrazit	500 x 400
PVD-Chrom	850 x 450
PVD-Messing	850 x 450
PVD-Variantic	500 x 400

Hinweis:

Frontplatten in PVD-Chrom, PVD-Messing und PVD-Variantic in der glänzenden Version erfordern einen erhöhten Pflegeaufwand. Die metallenen Bestandteile von Zugangs-, Informations- und Zusatzelementen werden nicht beschichtet und sind immer in Edelstahl ausgeführt.

Manufaktur

Das volle Programm

Auch in unseren anderen Katalogen finden Sie eine Vielfalt von Ideen und Möglichkeiten zur Erfüllung individueller Kundenwünsche. Zusammengekommen decken sie praktisch das ganze Spektrum der smarten elektrotechnischen Installation ab. Als Basis für individuelle Gesamtkonzepte, die technisch und optisch reibungslos ineinanderlaufen.

Alles mit einem einzigen Ansprechpartner: Ihrem Hager-Außendienst.

01

Installations-
verteilungen und
Schalt-/
Schutzgeräte
Katalog
2018/2019

:hager

- Vorverdrahtete und montierte Energieverteilungen aus dem Sonderverteilungsbau von Hager

02

Leitungs-
führung und
Raumanschluss-
systeme
Katalog
2018/2019

:hager

- Wand-, Decken- und Bodeninstallationssysteme
- Maßanfertigungen
- Besondere Formen
- Sonderfarben
- Mediensäulen
- Vorverdrahtung

03

Schalter-
programme
und Gebäude-
steuerung
Katalog
2018/2019

B.
Berker

- Individuelle
- Farbe
- Materialität
- Beschriftung
- Funktionalität



Mehr über die Manufaktur, individuelle Konzepte, unsere Ideen und neue Möglichkeiten für Ihre Planung erfahren Sie in der Broschüre zum Downloaden: hager.de/mediathek

Anhang

Übersicht Maßzeichnungen	284
Alphanumerische Preisliste	292
Preisgruppeneinstellung	302
CE-Kennzeichnung	304
Allgemeine Verkaufs- und Lieferbedingungen	306
Unter einem Dach	308
E3	310
Technik als Freund	312
Klar gegliedert – unser Angebot für Sie	314
Noch mehr erleben, erfahren und finden	316
Vor Ort in den Regionen	318
Partner	320

Übersicht

ELCOM.STABILA
Aufputz 1- und 2-Ruftaster

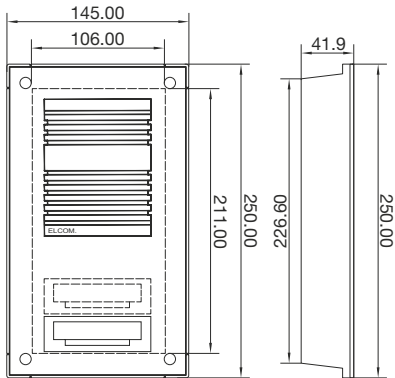

ELCOM.STABILA
Aufputz 3- und 4-Ruftaster

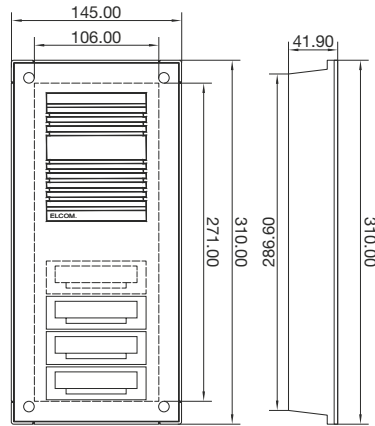

ELCOM.STABILA
Aufputz 5- und 6-Ruftaster

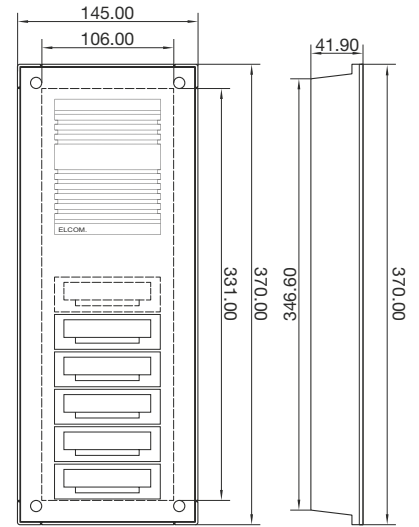

ELCOM.STABILA
Aufputz 4- und 6-Ruftaster

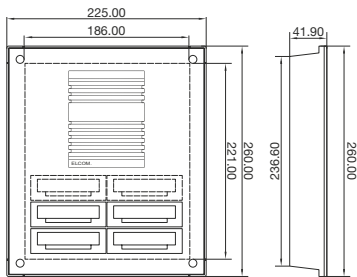

ELCOM.STABILA
Aufputz 8- und 10-Ruftaster

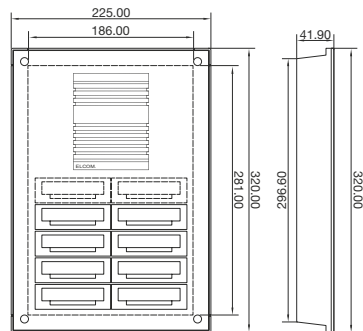

ELCOM.STABILA
Aufputz 12- und 14-Ruftaster

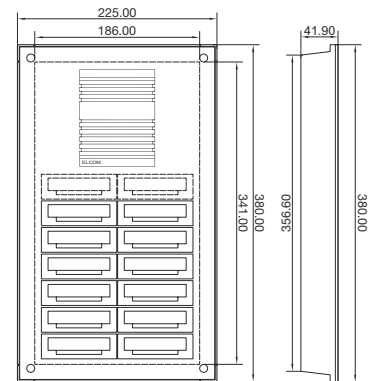

ELCOM.STABILA
Aufputz 9- und 12-Ruftaster

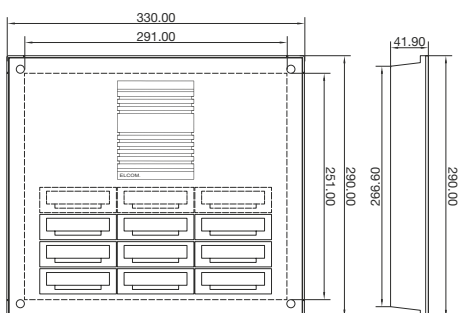

ELCOM.STABILA
Aufputz 15- und 18-Ruftaster

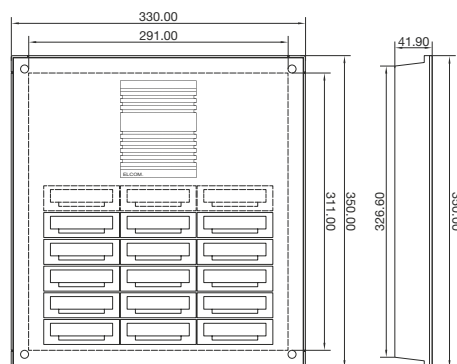

Übersicht

ELCOM.STABILA
Aufputz 7- und 8-Ruftaster

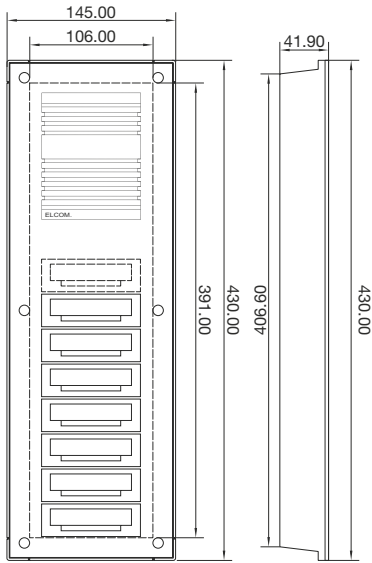

ELCOM.STABILA
Aufputz 9- und 10-Ruftaster

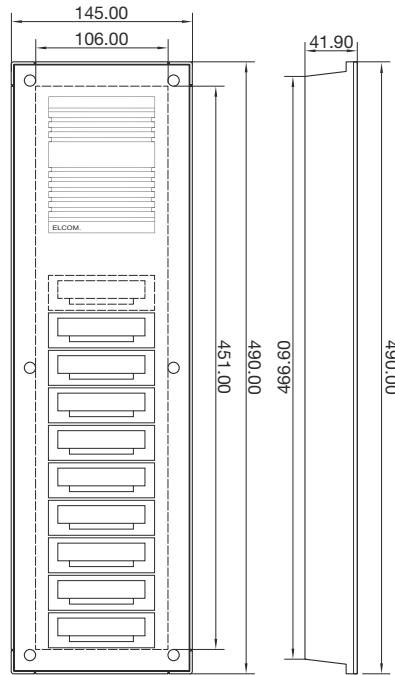

ELCOM.STABILA
Aufputz 11- und 12-Ruftaster

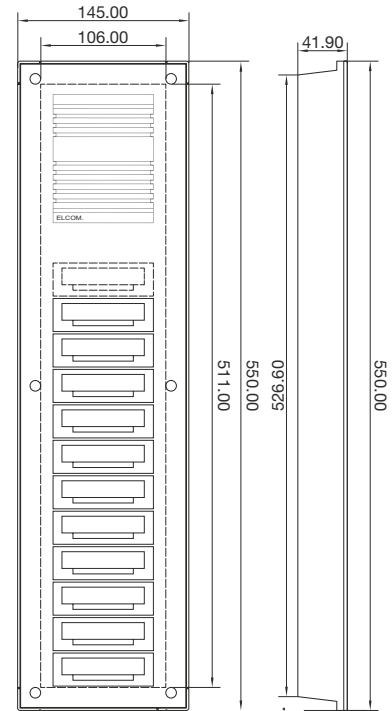

ELCOM.STABILA
Aufputz 16- und 18-Ruftaster

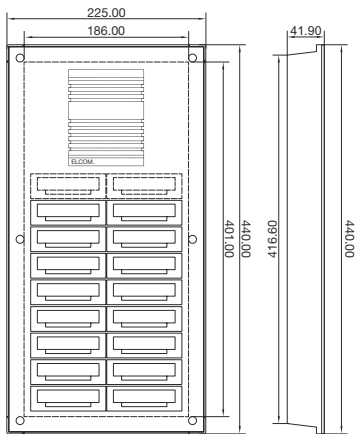

ELCOM.ESTA SET
Aufputz 1- und 2- Ruftaster

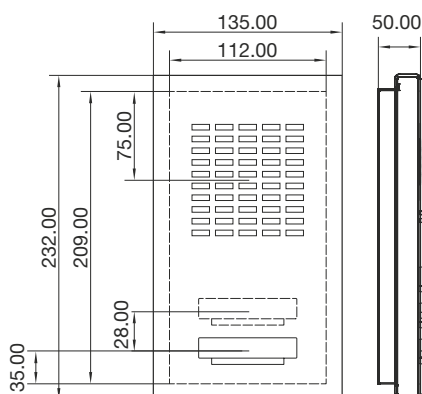

ELCOM.HOME
Aufputz 1- und 2 Ruftaster

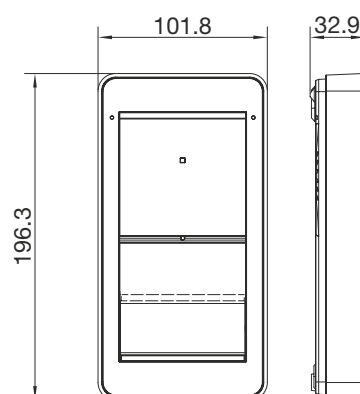

ELCOM.HOME
Aufputz 1- und 2 Ruftaster

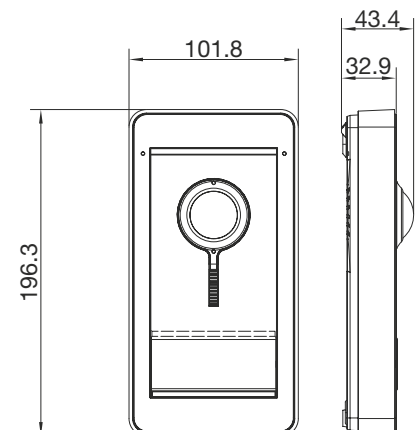

Übersicht

ELCOM.MODESTA
Aufputz Rahmen 1/1

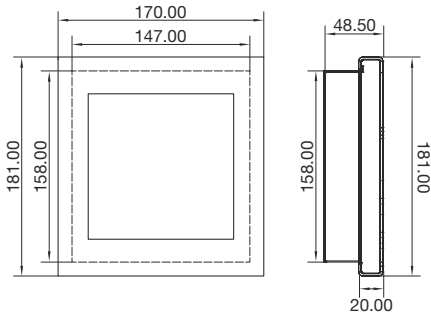

ELCOM.MODESTA
Aufputz Rahmen 2/1

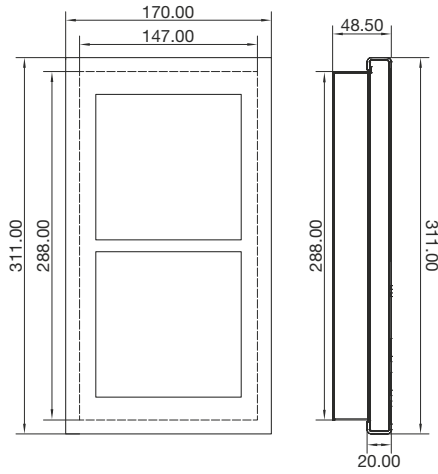

ELCOM.MODESTA
Aufputz Rahmen 3/1

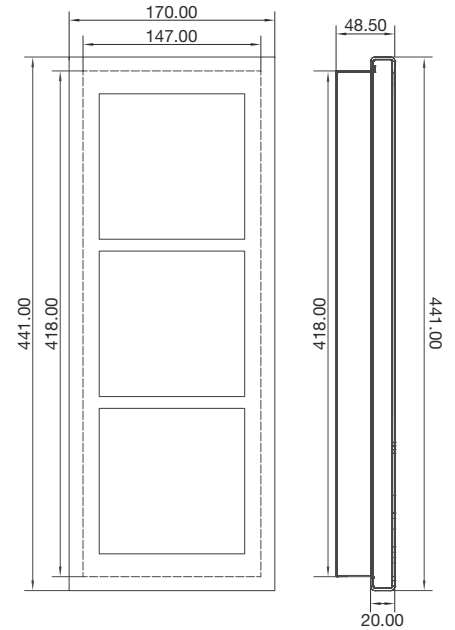

ELCOM.MODESTA
Aufputz Rahmen 4/1

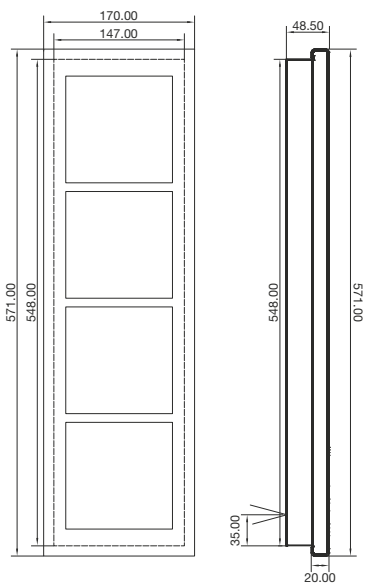

ELCOM.MODESTA
Aufputz Rahmen 4/2

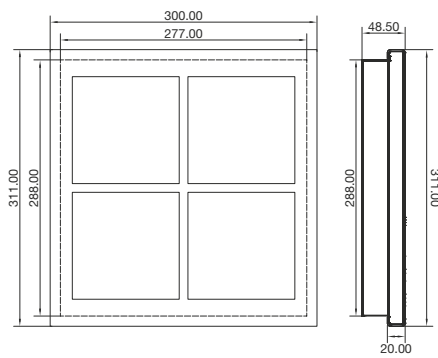

ELCOM.MODESTA
Aufputz Rahmen 6/2

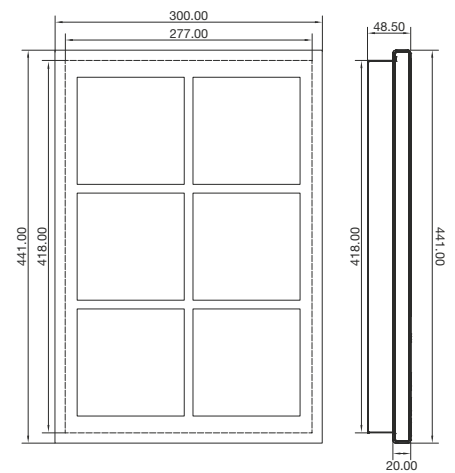

Übersicht

**ELCOM.MODESTA
Standssäule SMT 1/1**

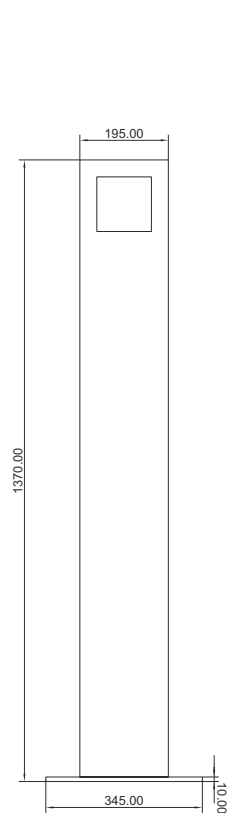

**ELCOM.MODESTA
Standssäule SMT 2/1**

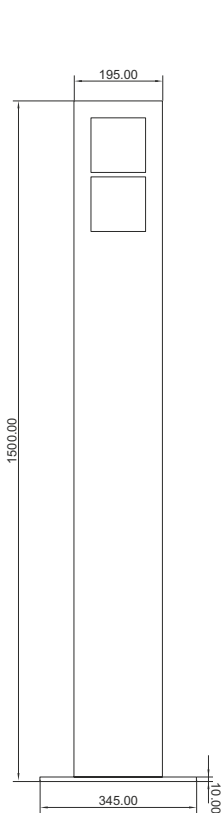

**ELCOM.MODESTA
Standssäule SMT 3/1**

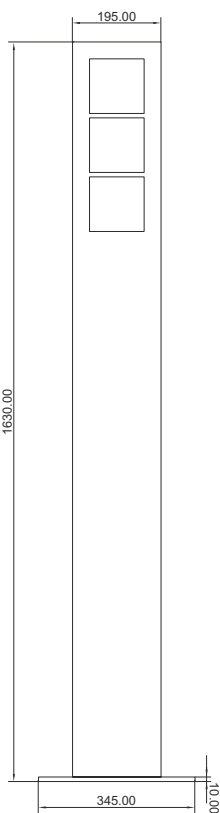

**ELCOM.MODESTA
Standssäule SMT 4/1**

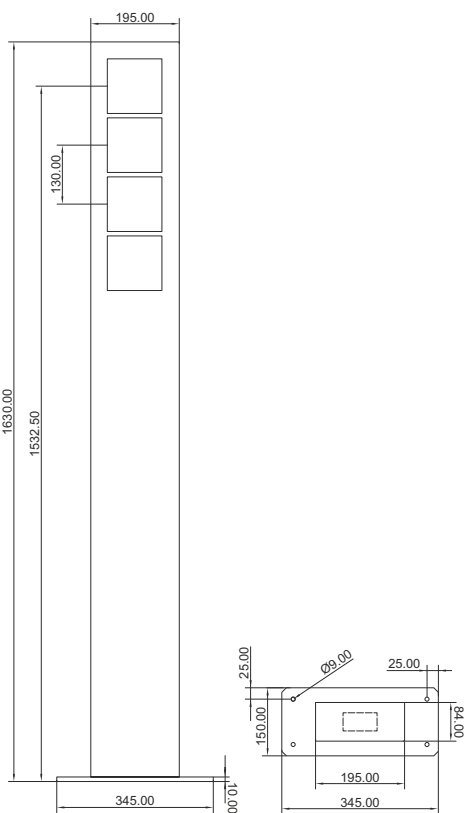

**ELCOM.MODESTA
Standssäule SMT 4-6/2**

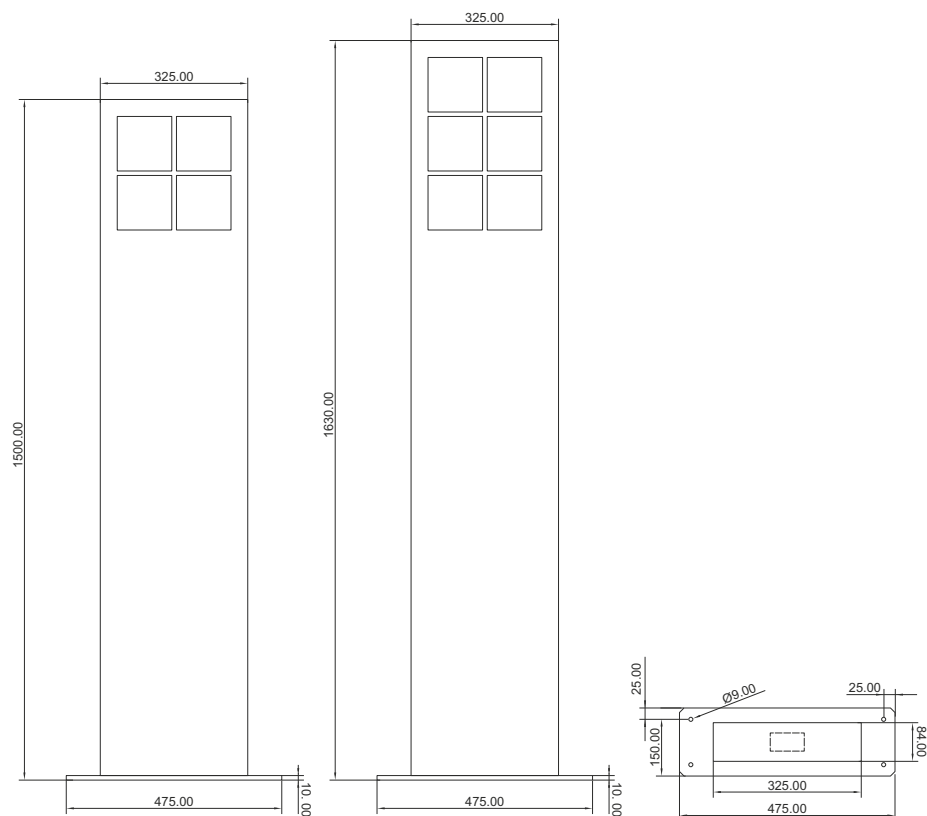

Übersicht

ELCOM.MODESTA
Standsäule SMF 4/2

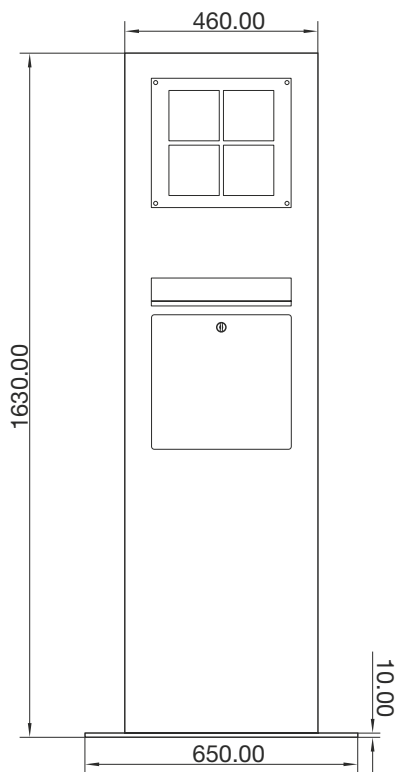

ELCOM.MODESTA
Standsäule SMF 6/2

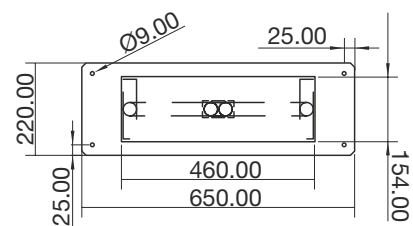
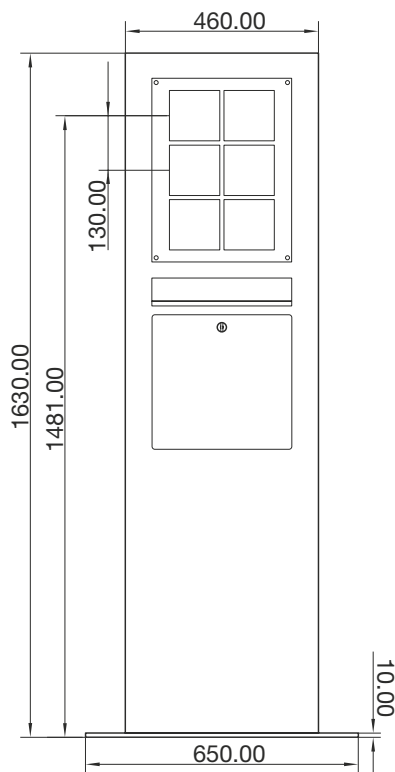

ELCOM.MODESTA
Standsäule SMB 4/2

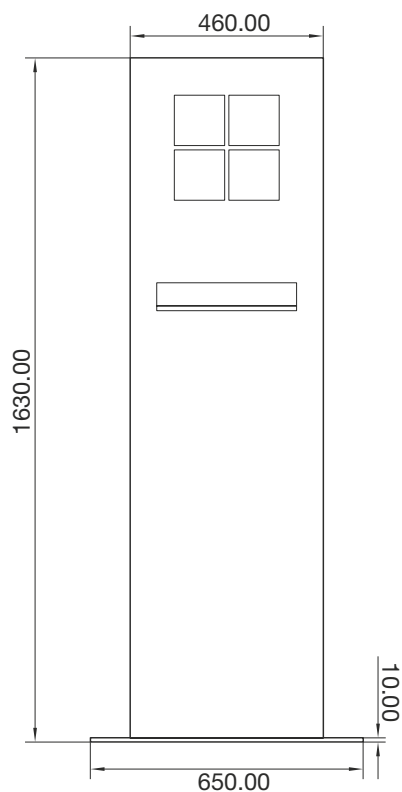

ELCOM.MODESTA
Standsäule SMB 6/2

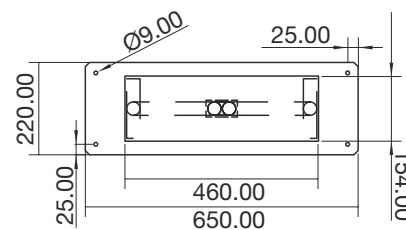
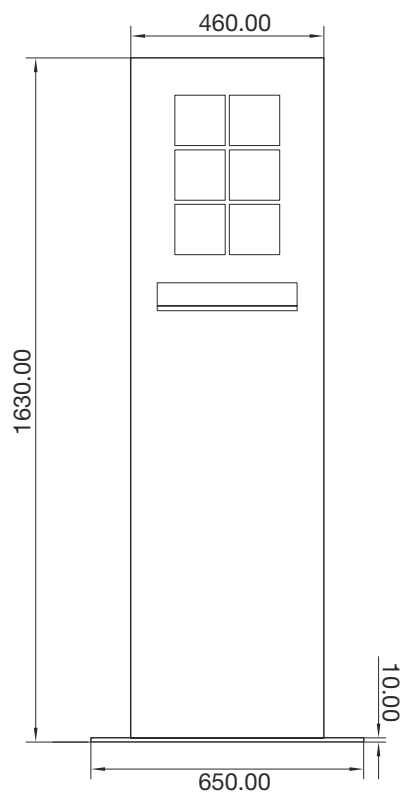

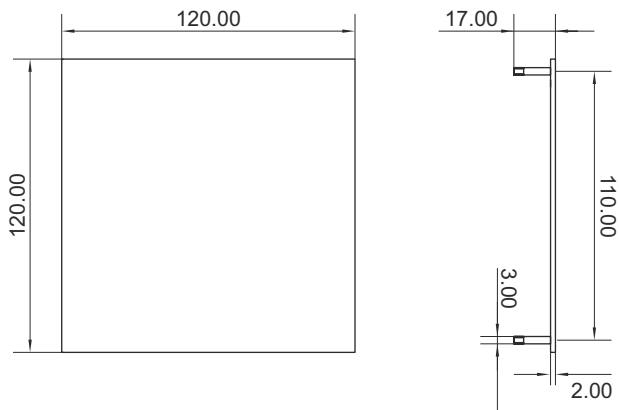
Übersicht**ELCOM.MODESTA
Module**

Übersicht

Kamera BTC-500

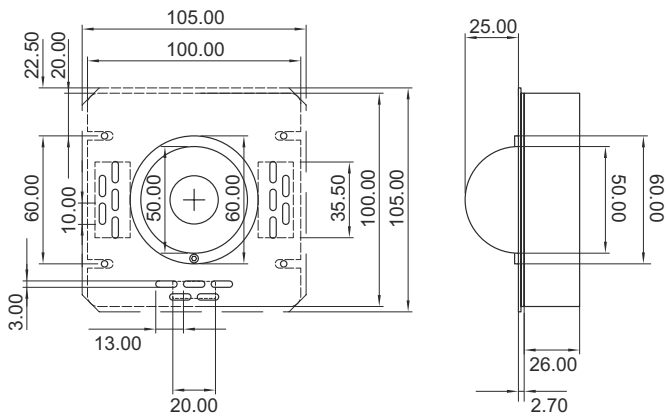

**Video-Modul EB 2Draht
REU610Y**

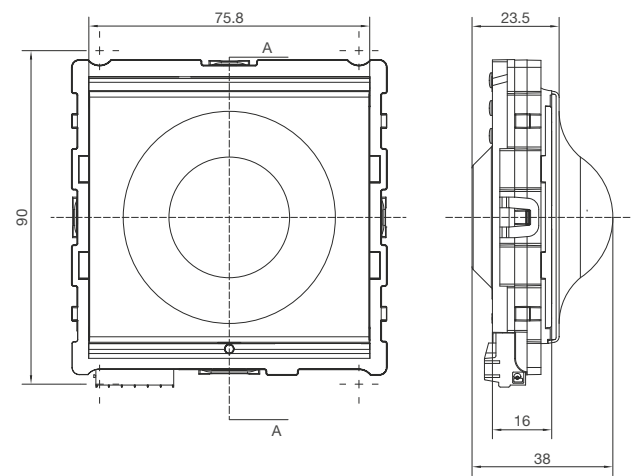

Lautsprecher ELA-100

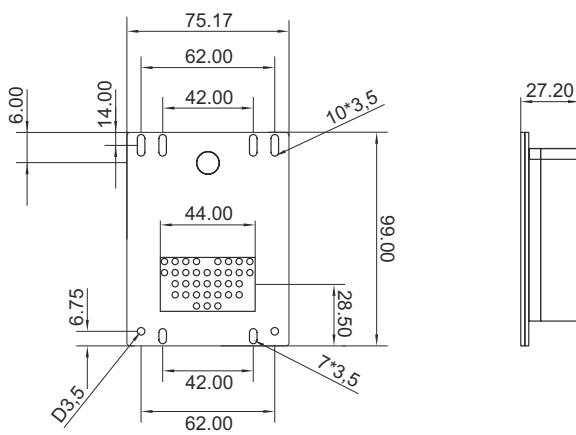

**Audioeinsatz Ersatz EB 2Draht für ONE
REU310Y**

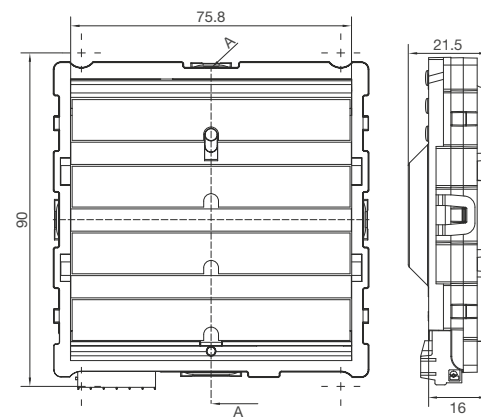

Übersicht

Codeschloss AP CAE-200

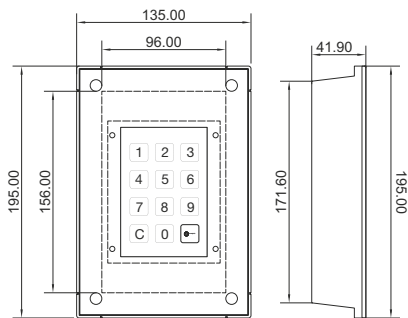

Transponder-Leser AP KAE-200

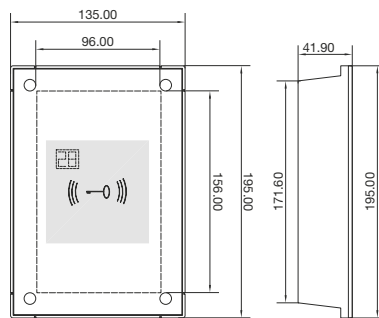

Codeschloss EB CLE-200

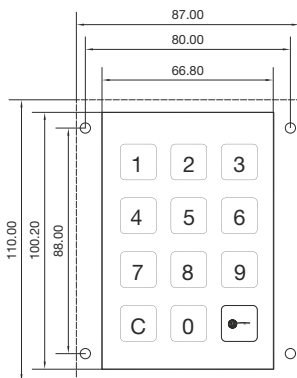

Transponder Leser EB KPR-200

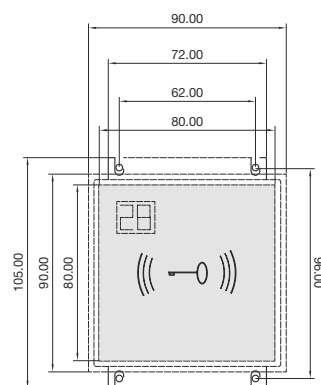

Alphanumerische Preisliste (Sortierung nach Bestellnummer)



Bestellnummer	EAN-Nummer	Preis in Euro	Preis-einheit	Preis-gruppe	VPE	Seite	Bestellnummer	EAN-Nummer	Preis in Euro	Preis-einheit	Preis-gruppe	VPE	Seite
1													
1000141	4250111820011	171,02 €	1 ST	E020	1 ST	207	1108180	4250111841184	459,64 €	1 ST	E020	1 ST	96
1000142	4250111820028	233,52 €	1 ST	E020	1 ST	207	1108180BTC	3599430019814	459,64 €	1 ST	E020	1 ST	93
1000511	4250111821179	239,32 €	1 ST	E020	1 ST	232	1108181	4250111841191	478,81 €	1 ST	E020	1 ST	96
1000514	4250111821247	241,64 €	1 ST	E020	1 ST	232	1108181BTC	3599430019821	478,81 €	1 ST	E020	1 ST	93
1000521	4250111821254	306,05 €	1 ST	E020	1 ST	232	1108890	4250111845250	613,64 €	1 ST	E020	1 ST	97
1000524	4250111821261	310,69 €	1 ST	E020	1 ST	232	1108890BTC	3599430019838	613,64 €	1 ST	E020	1 ST	94
1000711	4250111821186	255,48 €	1 ST	E020	1 ST	232	1108891	4250111845328	638,88 €	1 ST	E020	1 ST	97
1000714	4250111821193	260,02 €	1 ST	E020	1 ST	232	1108891BTC	3599430019845	638,88 €	1 ST	E020	1 ST	94
1000718	4250111821148	306,71 €	1 ST	E020	1 ST	231	1109180	4250111841443	486,05 €	1 ST	E020	1 ST	96
1000721	4250111821209	330,28 €	1 ST	E020	1 ST	232	1109180BTC	3599430019852	486,05 €	1 ST	E020	1 ST	93
1000724	4250111821216	337,13 €	1 ST	E020	1 ST	232	1109182	4250111841450	511,41 €	1 ST	E020	1 ST	96
1000728	4250111821155	396,27 €	1 ST	E020	1 ST	231	1109182BTC	3599430019869	511,41 €	1 ST	E020	1 ST	93
1000919	4250111821308	415,18 €	1 ST	E020	1 ST	231	1109890	4250111845267	653,26 €	1 ST	E020	1 ST	97
1000929	4250111821315	521,37 €	1 ST	E020	1 ST	231	1109890BTC	3599430019876	653,26 €	1 ST	E020	1 ST	94
1001511	4250111813907	861,36 €	1 ST	E020	1 ST	87	1109892	4250111845397	688,19 €	1 ST	E020	1 ST	97
1001531	4250111813914	1.089,20 €	1 ST	E020	1 ST	87	1109892BTC	3599430019883	688,19 €	1 ST	E020	1 ST	94
1001801	4250111811743	388,55 €	1 ST	E020	1 ST	155	1110180	4250111841702	507,78 €	1 ST	E020	1 ST	96
1001802	4250111811910	444,91 €	1 ST	E020	1 ST	155	1110180BTC	3599430017643	507,78 €	1 ST	E020	1 ST	93
1001803	4250111811927	500,04 €	1 ST	E020	1 ST	155	1110181	4250111841719	528,23 €	1 ST	E020	1 ST	96
1001804	4250111811934	558,78 €	1 ST	E020	1 ST	155	1110181BTC	3599430017650	528,23 €	1 ST	E020	1 ST	93
1001805	4250111811941	617,42 €	1 ST	E020	1 ST	155	1110890	4250111845274	703,84 €	1 ST	E020	1 ST	97
1001806	4250111811958	673,78 €	1 ST	E020	1 ST	155	1110890BTC	3599430017667	703,84 €	1 ST	E020	1 ST	94
1001807	4250111811965	732,41 €	1 ST	E020	1 ST	155	1110891	4250111845335	715,88 €	1 ST	E020	1 ST	97
1001808	4250111811972	791,16 €	1 ST	E020	1 ST	155	1110891BTC	3599430017674	715,88 €	1 ST	E020	1 ST	94
1001809	4250111811989	847,53 €	1 ST	E020	1 ST	155	1111180	4250111841962	536,64 €	1 ST	E020	1 ST	96
1001810	4250111811996	906,16 €	1 ST	E020	1 ST	155	1111180BTC	3599430017681	536,64 €	1 ST	E020	1 ST	93
1001811	4250111812009	964,91 €	1 ST	E020	1 ST	155	1111890	4250111845281	733,98 €	1 ST	E020	1 ST	97
1001812	4250111812016	1.023,55 €	1 ST	E020	1 ST	155	1111890BTC	3599430017698	733,98 €	1 ST	E020	1 ST	94
1001814	4250111812023	1.137,40 €	1 ST	E020	1 ST	155	1112180	4250111842099	558,27 €	1 ST	E020	1 ST	96
1001815	4250111812030	1.194,23 €	1 ST	E020	1 ST	155	1112180BTC	3599430017704	558,27 €	1 ST	E020	1 ST	93
1001816	4250111812047	1.252,07 €	1 ST	E020	1 ST	155	1112181	4250111842105	582,33 €	1 ST	E020	1 ST	96
1001818	4250111812054	1.367,75 €	1 ST	E020	1 ST	155	1112181BTC	3599430017711	582,33 €	1 ST	E020	1 ST	93
1001901	4250111811750	388,55 €	1 ST	E020	1 ST	155	1112182	4250111842112	585,84 €	1 ST	E020	1 ST	96
1001902	4250111811767	444,91 €	1 ST	E020	1 ST	155	1112182BTC	3599430017728	585,84 €	1 ST	E020	1 ST	93
1001903	4250111811774	500,04 €	1 ST	E020	1 ST	155	1112890	4250111845298	771,15 €	1 ST	E020	1 ST	97
1001904	4250111811781	558,78 €	1 ST	E020	1 ST	155	1112890BTC	3599430017735	771,15 €	1 ST	E020	1 ST	94
1001905	4250111811798	617,42 €	1 ST	E020	1 ST	155	1112891	4250111845342	796,50 €	1 ST	E020	1 ST	97
1001906	4250111811804	673,78 €	1 ST	E020	1 ST	155	1112891BTC	3599430017742	796,50 €	1 ST	E020	1 ST	94
1001907	4250111811811	732,41 €	1 ST	E020	1 ST	155	1112892	4250111845380	802,46 €	1 ST	E020	1 ST	97
1001908	4250111811828	791,16 €	1 ST	E020	1 ST	155	1112892BTC	3599430017759	802,46 €	1 ST	E020	1 ST	94
1001909	4250111811835	847,53 €	1 ST	E020	1 ST	155	1114181	4250111842488	631,64 €	1 ST	E020	1 ST	96
1001910	4250111811842	906,16 €	1 ST	E020	1 ST	155	1114181BTC	3599430017766	631,64 €	1 ST	E020	1 ST	93
1001911	4250111811859	964,91 €	1 ST	E020	1 ST	155	1114891	4250111845359	874,66 €	1 ST	E020	1 ST	97
1001912	4250111811866	1.023,55 €	1 ST	E020	1 ST	155	1114891BTC	3599430017773	874,66 €	1 ST	E020	1 ST	94
1001914	4250111811873	1.137,40 €	1 ST	E020	1 ST	155	1115182	4250111842617	661,78 €	1 ST	E020	1 ST	96
1001915	4250111811880	1.194,23 €	1 ST	E020	1 ST	155	1115182BTC	3599430017780	661,78 €	1 ST	E020	1 ST	93
1001916	4250111811897	1.252,07 €	1 ST	E020	1 ST	155	1115892	4250111845403	925,25 €	1 ST	E020	1 ST	97
1001918	4250111811903	1.367,75 €	1 ST	E020	1 ST	155	1115892BTC	3599430017797	925,25 €	1 ST	E020	1 ST	94
1002211	4250111830102	402,35 €	1 ST	E020	1 ST	223	1116181	4250111842747	683,39 €	1 ST	E020	1 ST	96
1002411	4250111830119	459,75 €	1 ST	E020	1 ST	223	1116181BTC	3599430017803	683,39 €	1 ST	E020	1 ST	93
1006211	4250111820486	555,49 €	1 ST	E020	1 ST	222	1116891	4250111845366	952,84 €	1 ST	E020	1 ST	97
1006411	4250111820493	615,45 €	1 ST	E020	1 ST	222	1116891BTC	3599430017810	952,84 €	1 ST	E020	1 ST	94
1067618	4250111814232	1.969,94 €	1 ST	E020	1 ST	230	1118181	4250111842877	730,25 €	1 ST	E020	1 ST	96
1067628	4250111814249	3.067,75 €	1 ST	E020	1 ST	230	1118181BTC	3599430017827	730,25 €	1 ST	E020	1 ST	93
1068618	4250111814256	2.057,32 €	1 ST	E020	1 ST	230	1118182	4250111842884	737,61 €	1 ST	E020	1 ST	96
1068628	4250111814263	3.155,13 €	1 ST	E020	1 ST	230	1118182BTC	3599430017834	737,61 €	1 ST	E020	1 ST	93
1087618	4250111814270	1.561,72 €	1 ST	E020	1 ST	229	1118891	4250111845373	1.029,94 €	1 ST	E020	1 ST	97
1087628	4250111814287	2.190,00 €	1 ST	E020	1 ST	229	1118891BTC	3599430017841	1.029,94 €	1 ST	E020	1 ST	94
1088618	4250111814294	1.643,39 €	1 ST	E020	1 ST	229	1118892	4250111845410	1.037,18 €	1 ST	E020	1 ST	97
1088628	4250111814300	2.271,67 €	1 ST	E020	1 ST	229	1118892BTC	3599430017858	1.037,18 €	1 ST	E020	1 ST	94
1101180	4250111840019	289,89 €	1 ST	E020	1 ST	96	1200210	4250111813068	61,58 €	1 ST	E020	1 ST	253
1101180BTC	3599430019647	289,89 €	1 ST	E020	1 ST	93	1201024	4250111821087	54,20 €	1 ST	E020	1 ST	205
1101890	4250111845182	346,55 €	1 ST	E020	1 ST	97	1204310	4250111820585	103,78 €	1 ST	E020	1 ST	205
1101890BTC	3599430018770	346,55 €	1 ST	E020	1 ST	94	1204313	4250111820592	172,16 €	1 ST	E020	1 ST	205
1102180	4250111840149	313,95 €	1 ST	E020	1 ST	96	1301200	4250111812191	61,01 €	1 ST	E020	1 ST	148
1102180BTC	3599430019654	313,95 €	1 ST	E020	1 ST	93	1308100	4250111821032	41,63 €	1 ST	E020	1 ST	204
1102890	4250111845175	383,82 €	1 ST	E020	1 ST	97	1308810	4250111890243	93,23 €	1 ST	E020	1 ST	240
1102890BTC	3599430019661	383,82 €	1 ST	E020	1 ST	94	1309010	4250111820714	28,35 €	1 ST	E020	1 ST	204
1103180	4250111840279	340,47 €	1 ST	E020	1 ST	96	13191909	4011334441533	3,74 €	1 ST	B010	1 ST	67
1103180BTC	3599430019678	340,47 €	1 ST	E020	1 ST	93	13192104	4011334437611	29,74 €	1 ST	B030	1 ST	67
1103890	4250111845199	425,89 €	1 ST	E020	1 ST	97	13192109	4011334437635	29,74 €	1 ST	B030	1 ST	67
1103890BTC	3599430019685	425,89 €	1 ST	E020	1 ST	94	13192116	4011334437642	29,74 €	1 ST	B030	1 ST	67
1104180	4250111840408	362,09 €	1 ST	E020	1 ST	96	13192145	4011334437604	5,52 €	1 ST	B030	1 ST	67

Bestellnummer	EAN-Nummer	Preis in Euro	Preis-einheit	Preis-gruppe	VPE	Seite	Bestellnummer	EAN-Nummer	Preis in Euro	Preis-einheit	Preis-gruppe	VPE	Seite
13202204	4011334437727	52,49 €	1 ST	B030	1 ST	65	1835103	4250111814089	611,51 €	1 ST	E020	1 ST	69
13202245	4011334437710	7,94 €	1 ST	B030	1 ST	65	1835402	4250111814096	751,01 €	1 ST	E020	1 ST	69
13202284	4011334437741	52,49 €	1 ST	B030	1 ST	65	1835403	4250111814102	751,01 €	1 ST	E020	1 ST	69
13203606	4011334437734	52,49 €	1 ST	B030	1 ST	65	1835600	4250111813761	836,99 €	1 ST	E020	1 ST	70
13206082	4011334437796	6,15 €	1 ST	B010	1 ST	65	1901100	4250111810371	71,57 €	1 ST	E020	1 ST	154
13206086	4011334437802	7,94 €	1 ST	B030	1 ST	65	1901130	4250111810401	109,21 €	1 ST	E020	1 ST	81
13206089	4011334441540	6,15 €	1 ST	B010	1 ST	65	1901150	4250111813594	109,21 €	1 ST	E020	1 ST	81
13206094	4011334441519	7,94 €	1 ST	B030	1 ST	65	1901210	4250111810418	188,95 €	1 ST	E020	1 ST	152
13206099	4011334441731	6,15 €	1 ST	B010	1 ST	65	1901248	4250111813358	36,41 €	1 ST	E020	1 ST	242
13206414	4011334437765	52,49 €	1 ST	B030	1 ST	65	1901249	4250111812429	41,05 €	1 ST	E020	1 ST	242
13206424	4011334437697	7,94 €	1 ST	B030	1 ST	65	1901250	4250111813365	48,08 €	1 ST	E020	1 ST	242
13206616	4011334437772	52,49 €	1 ST	B030	1 ST	65	1901251	4250111813372	59,89 €	1 ST	E020	1 ST	242
13206909	4011334437758	52,49 €	1 ST	B030	1 ST	65	1901420	4250111813792	326,29 €	1 ST	E020	1 ST	80
13207006	4011334437703	7,94 €	1 ST	B030	1 ST	65	1901800	4250111811095	35,26 €	1 ST	E020	1 ST	148
13207009	4011334437673	6,15 €	1 ST	B010	1 ST	65	1901810	4250111814720	38,79 €	1 ST	E020	1 ST	73
13208982	4011334437680	6,15 €	1 ST	B010	1 ST	65	1902140	4250111813822	109,21 €	1 ST	E020	1 ST	151
1400030	4250111820745	37,77 €	1 ST	E020	1 ST	240	1903200	4250111814706	432,09 €	1 ST	E020	1 ST	187
1400040	4250111821049	18,83 €	1 ST	E020	1 ST	205	1903300	4250111803236	686,15 €	1 ST	E020	1 ST	188
1400204	4250111820837	46,04 €	1 ST	E020	1 ST	205	2						
1400210	4250111820868	94,36 €	1 ST	E020	1 ST	205	2301260	4250111813624	143,24 €	1 ST	E020	1 ST	73
1502134	✘4250111890281	4,02 €	1 ST	E020	1 ST	251	2301300	4250111813945	131,44 €	1 ST	E020	1 ST	73
1502170	✘4250111890304	18,26 €	1 ST	E020	1 ST	251	2314106	4250111813600	195,52 €	1 ST	E020	1 ST	241
1503141	4250111890366	28,24 €	1 ST	E020	1 ST	250	2314150	4250111813044	178,40 €	1 ST	E020	1 ST	86
1503161	4250111891004	28,24 €	1 ST	E020	1 ST	250	2316200	4250111810555	66,35 €	1 ST	E020	1 ST	242
1503162	4250111891011	49,10 €	1 ST	E020	1 ST	250	2316210	4250111810562	66,35 €	1 ST	E020	1 ST	242
1503163	4250111891073	41,28 €	1 ST	E020	1 ST	250	3						
1503164	4250111891561	28,24 €	1 ST	E020	1 ST	250	3000901	4250111812344	38,79 €	1 ST	E020	1 ST	70
1503291	3599430020131	17,36 €	1 ST	E020	1 ST	251	3201910	4250111861236	208,90 €	1 ST	E020	1 ST	100
1503292	3599430020148	27,22 €	1 ST	E020	1 ST	251	3201911	4250111861359	223,08 €	1 ST	E020	1 ST	100
1504001	4250111891066	35,62 €	1 ST	E020	1 ST	250	3201920	4250111861243	311,08 €	1 ST	E020	1 ST	100
1504002	4250111890403	35,62 €	1 ST	E020	1 ST	250	3201921	4250111861366	332,18 €	1 ST	E020	1 ST	100
1504003	4250111891578	39,24 €	1 ST	E020	1 ST	250	3202111	4250111860673	1.553,06 €	1 ST	E020	1 ST	100
1504005	4250111891233	39,24 €	1 ST	E020	1 ST	250	3202122	4250111860680	2.338,90 €	1 ST	E020	1 ST	100
1504410	4250111890502	15,31 €	1 ST	E020	1 ST	251	3222111	4250111860796	950,60 €	1 ST	E020	1 ST	98
1504430	4250111890519	23,14 €	1 ST	E020	1 ST	251	3222122	4250111860802	1.586,81 €	1 ST	E020	1 ST	98
1504460	4250111890557	3,89 €	1 ST	E020	1 ST	251	3242101	4250111860437	332,17 €	1 ST	E020	1 ST	99
1504510	4250111891509	19,89 €	1 ST	E020	1 ST	249	3242102	4250111860444	477,64 €	1 ST	E020	1 ST	99
1504520	4250111891585	9,50 €	1 ST	E020	1 ST	249	3253101	4250111860482	641,33 €	1 ST	E020	1 ST	99
1504530	4250111891356	25,53 €	1 ST	E020	1 ST	249	3253102	4250111860475	914,39 €	1 ST	E020	1 ST	99
1504550	4250111891363	27,91 €	1 ST	E020	1 ST	249	3262111	4250111860734	1.152,63 €	1 ST	E020	1 ST	101
1504560	4250111891394	2,59 €	1 ST	E020	1 ST	249	3262122	4250111860741	2.007,59 €	1 ST	E020	1 ST	101
1504680	4250111891417	23,36 €	1 ST	E020	1 ST	249	3282111	4250111860611	987,77 €	1 ST	E020	1 ST	98
1504701	4250111861304	24,16 €	1 ST	E020	1 ST	253	3282122	4250111860628	1.809,93 €	1 ST	E020	1 ST	98
1504702	4250111891110	18,71 €	1 ST	E020	1 ST	253	330001	4250111891202	5,93 €	1 ST	E020	1 ST	253
1504721	4250111861380	28,70 €	1 ST	E020	1 ST	253	330002	4250111891479	11,26 €	1 ST	E020	1 ST	253
1504797	4250111891448	15,65 €	1 ST	E020	1 ST	253	330003	4250111891745	5,93 €	1 ST	E020	1 ST	253
1504798	4250111891424	10,42 €	1 ST	E020	1 ST	253	330008	4250111890021	4,63 €	1 ST	E020	1 ST	253
1504799	4250111891431	8,89 €	1 ST	E020	1 ST	253	330009	4250111890038	4,63 €	1 ST	E020	1 ST	253
1506004	4250111830126	306,51 €	1 ST	E020	1 ST	252	3599430020285	3599430020285	11,33 €	1 ST	E020	1 ST	253
1506200	4250111820929	426,43 €	1 ST	E020	1 ST	252	4						
1506211	4250111820936	162,41 €	1 ST	E020	1 ST	222	4011181	4250111845823	186,48 €	1 ST	E020	1 ST	110
1506213	4250111820943	49,10 €	1 ST	E020	1 ST	222	4012181	4250111845854	211,82 €	1 ST	E020	1 ST	110
1506221	4250111820950	176,35 €	1 ST	E020	1 ST	222	4013181	4250111845885	237,07 €	1 ST	E020	1 ST	110
1506223	4250111820967	58,40 €	1 ST	E020	1 ST	222	4014181	4250111845922	264,64 €	1 ST	E020	1 ST	110
1506320	4250111830164	985,42 €	1 ST	E020	1 ST	252	4014281	4250111845953	270,72 €	1 ST	E020	1 ST	110
1507150	4250111845137	265,28 €	1 ST	E020	1 ST	122	4016281	4250111845984	299,57 €	1 ST	E020	1 ST	110
1513010	4250111849357	310,74 €	1 ST	E020	1 ST	189	4031181	4250111849463	435,58 €	1 ST	E020	1 ST	110
1513020	4250111813808	103,20 €	1 ST	E020	1 ST	189	4032181	4250111849487	478,81 €	1 ST	E020	1 ST	110
1513100	4250111814744	49,90 €	1 ST	E020	1 ST	190	4033181	4250111849500	525,78 €	1 ST	E020	1 ST	110
1701520	4250111812207	66,91 €	1 ST	E020	1 ST	80	4034181	4250111849524	571,47 €	1 ST	E020	1 ST	110
1702000	4250111810869	59,55 €	1 ST	E020	1 ST	147	4034281	4250111849548	582,33 €	1 ST	E020	1 ST	110
1702120	4250111810050	122,03 €	1 ST	E020	1 ST	80	4036281	4250111849562	629,29 €	1 ST	E020	1 ST	110
1702800	4250111811071	117,39 €	1 ST	E020	1 ST	147	4821180	4250111845014	1.773,93 €	1 ST	E020	1 ST	111
1703116	4250111810081	39,92 €	1 ST	E020	1 ST	82	4821181	4250111803281	2.110,46 €	1 ST	E020	1 ST	111
1704120	4250111812368	147,89 €	1 ST	E020	1 ST	241	4822180	4250111844598	1.950,61 €	1 ST	E020	1 ST	111
1712000	4250111811132	59,55 €	1 ST	E020	1 ST	147	4822181	4250111803298	2.287,14 €	1 ST	E020	1 ST	111
1712102	4250111813952	63,40 €	1 ST	E020	1 ST	146	4823180	4250111844604	1.998,32 €	1 ST	E020	1 ST	111
1712103	4250111813969	63,40 €	1 ST	E020	1 ST	146	4823181	4250111803304	2.334,85 €	1 ST	E020	1 ST	111
1712402	4250111813976	115,00 €	1 ST	E020	1 ST	146	4824180	4250111849135	2.111,10 €	1 ST	E020	1 ST	111
1712403	4250111813983	115,00 €	1 ST	E020	1 ST	146	4824181	4250111803335	2.447,63 €	1 ST	E020	1 ST	111
1715102	4250111813990	70,43 €	1 ST	E020	1 ST	72	4824280	4250111844611	2.315,68 €	1 ST	E020	1 ST	111
1715103	4250111814003	70,43 €	1 ST	E020	1 ST	72	4824282	4250111803366	2.677,67 €	1 ST	E020	1 ST	111
1715402	4250111814010	122,03 €	1 ST	E020	1 ST	72	4826280	4250111844659	2.385,44 €	1 ST	E020	1 ST	111
1715403	4250111814027	122,03 €	1 ST	E020	1 ST	72	4826281	4250111803373	2.747,43 €	1 ST	E020	1 ST	111
1804100	4250111810104	156,39 €	1 ST	E020	1 ST	241	4924280	4250111845106	3.767,56 €	1 ST	E020	1 ST	111
1806203	4250111810913	142,22 €	1 ST	E020	1 ST	241	4924281	4250111803243	4.163,63 €	1 ST	E020	1 ST	111
1806206	4250111810920	182,48 €	1 ST	E020	1 ST	241	4926280	4250111845090	3.873,32 €	1 ST	E020	1 ST	111
1806223	4250111812214	142,22 €	1 ST	E020	1 ST	241	4926281	4250111803250	4.269,38 €	1 ST	E020	1 ST	111
1813302	4250111813730	604,49 €	1 ST	E020	1 ST	243	4934280	4250111846233	3.767,56 €	1 ST	E020	1 ST	111
1814200	4250111810234	817,81 €	1 ST	E020	1 ST	243	4934281	4250111803267	4.163,63 €	1 ST	E020	1 ST	111
1814210	4250111810883	817,81 €	1 ST	E020	1 ST	243	4936280	4250111846240	3.873,32 €	1 ST	E020	1 ST	111
1816200	4250111812832	711,08 €	1 ST	E020	1 ST	243	4936281	4250111803274	4.269,38 €	1 ST	E020	1 ST	111
1816500	4250111813105	726,51 €	1 ST	E020	1 ST	83	5</						

Alphanumerische Preisliste (Sortierung nach Bestellnummer)



Bestellnummer	EAN-Nummer	Preis in Euro	Preis-einheit	Preis-gruppe	VPE	Seite	Bestellnummer	EAN-Nummer	Preis in Euro	Preis-einheit	Preis-gruppe	VPE	Seite
5105180BTC	3599430017919	370,61 €	1 ST	E020	1 ST	92	5309510BTC	3599430019517	295,77 €	1 ST	E020	1 ST	102
5106180	4250111848411	393,41 €	1 ST	E020	1 ST	95	5309512BTC	4250111847094	331,05 €	1 ST	E020	1 ST	106
5106180BTC	3599430017926	393,41 €	1 ST	E020	1 ST	92	5309540BTC	3599430019531	316,99 €	1 ST	E020	1 ST	104
5106181	4250111848480	410,23 €	1 ST	E020	1 ST	95	5309542	4250111847339	351,02 €	1 ST	E020	1 ST	108
5106181BTC	3599430017933	410,23 €	1 ST	E020	1 ST	92	5309542BTC	3599430019548	351,02 €	1 ST	E020	1 ST	104
5107180	4250111848428	418,75 €	1 ST	E020	1 ST	95	5310510	4250111846974	314,61 €	1 ST	E020	1 ST	106
5107180BTC	3599430017940	418,75 €	1 ST	E020	1 ST	92	5310510BTC	3599430019890	314,61 €	1 ST	E020	1 ST	102
5108180	4250111848435	436,74 €	1 ST	E020	1 ST	95	5310511	4250111847049	319,24 €	1 ST	E020	1 ST	106
5108180BTC	3599430017957	436,74 €	1 ST	E020	1 ST	92	5310511BTC	3599430019906	319,24 €	1 ST	E020	1 ST	102
5108181	4250111848497	458,37 €	1 ST	E020	1 ST	95	5310540	4250111847216	339,21 €	1 ST	E020	1 ST	108
5108181BTC	3599430017964	458,37 €	1 ST	E020	1 ST	92	5310540BTC	3599430019913	339,21 €	1 ST	E020	1 ST	104
5109180	4250111848442	465,61 €	1 ST	E020	1 ST	95	5310541	4250111847278	342,73 €	1 ST	E020	1 ST	108
5109180BTC	3599430017971	465,61 €	1 ST	E020	1 ST	92	5310541BTC	3599430019920	342,73 €	1 ST	E020	1 ST	104
5109182	4250111847957	488,51 €	1 ST	E020	1 ST	95	5311510	4250111846981	333,32 €	1 ST	E020	1 ST	106
5109182BTC	3599430017988	488,51 €	1 ST	E020	1 ST	92	5311510BTC	3599430019937	333,32 €	1 ST	E020	1 ST	102
5110180	4250111848459	484,88 €	1 ST	E020	1 ST	95	5311540	4250111847223	359,17 €	1 ST	E020	1 ST	108
5110180BTC	3599430017995	484,88 €	1 ST	E020	1 ST	92	5311540BTC	3599430019944	359,17 €	1 ST	E020	1 ST	104
5110181	4250111848503	505,33 €	1 ST	E020	1 ST	95	5312510	4250111846998	351,02 €	1 ST	E020	1 ST	106
5110181BTC	3599430018008	505,33 €	1 ST	E020	1 ST	92	5312510BTC	3599430019951	351,02 €	1 ST	E020	1 ST	102
5111180	4250111848466	511,41 €	1 ST	E020	1 ST	95	5312511	4250111847056	358,05 €	1 ST	E020	1 ST	106
5111180BTC	3599430018015	511,41 €	1 ST	E020	1 ST	92	5312511BTC	3599430019968	358,05 €	1 ST	E020	1 ST	102
5112180	4250111848473	530,58 €	1 ST	E020	1 ST	95	5312512	4250111847322	378,00 €	1 ST	E020	1 ST	106
5112180BTC	3599430018022	530,58 €	1 ST	E020	1 ST	92	5312512BTC	3599430019975	378,00 €	1 ST	E020	1 ST	102
5112181	4250111848510	557,09 €	1 ST	E020	1 ST	95	5312540	4250111847230	378,00 €	1 ST	E020	1 ST	108
5112181BTC	3599430018039	557,09 €	1 ST	E020	1 ST	92	5312540BTC	3599430019982	378,00 €	1 ST	E020	1 ST	104
5112182	4250111848558	560,71 €	1 ST	E020	1 ST	95	5312541	4250111847285	378,00 €	1 ST	E020	1 ST	108
5112182BTC	3599430018046	560,71 €	1 ST	E020	1 ST	92	5312541BTC	3599430019999	378,00 €	1 ST	E020	1 ST	104
5114181	4250111848527	602,78 €	1 ST	E020	1 ST	95	5312542	4250111847346	402,61 €	1 ST	E020	1 ST	108
5114181BTC	3599430018053	602,78 €	1 ST	E020	1 ST	92	5312542BTC	3599430020001	402,61 €	1 ST	E020	1 ST	104
5115182	4250111848565	633,98 €	1 ST	E020	1 ST	95	5314511	4250111847063	392,07 €	1 ST	E020	1 ST	106
5115182BTC	3599430018060	633,98 €	1 ST	E020	1 ST	92	5314511BTC	3599430020018	392,07 €	1 ST	E020	1 ST	102
5116181	4250111848534	652,19 €	1 ST	E020	1 ST	95	5314541	4250111847292	416,67 €	1 ST	E020	1 ST	108
5116181BTC	3599430018077	652,19 €	1 ST	E020	1 ST	92	5314541BTC	3599430020025	416,67 €	1 ST	E020	1 ST	104
5118181	4250111848541	697,88 €	1 ST	E020	1 ST	95	5315512	4250111847100	429,60 €	1 ST	E020	1 ST	106
5118181BTC	3599430018084	697,88 €	1 ST	E020	1 ST	92	5315512BTC	3599430020032	429,60 €	1 ST	E020	1 ST	102
5118182	4250111848572	703,84 €	1 ST	E020	1 ST	95	5315542	4250111847353	458,97 €	1 ST	E020	1 ST	108
5118182BTC	3599430018091	703,84 €	1 ST	E020	1 ST	92	5315542BTC	3599430020049	458,97 €	1 ST	E020	1 ST	104
5201280	4250111846325	154,00 €	1 ST	E020	1 ST	255	5316511	4250111847070	427,23 €	1 ST	E020	1 ST	106
5202280	4250111846332	170,93 €	1 ST	E020	1 ST	255	5316511BTC	3599430020056	427,23 €	1 ST	E020	1 ST	102
5203280	4250111846349	195,00 €	1 ST	E020	1 ST	255	5316511BTC	4250111847308	454,21 €	1 ST	E020	1 ST	108
5204280	4250111846356	213,00 €	1 ST	E020	1 ST	255	5316541BTC	3599430020063	454,21 €	1 ST	E020	1 ST	104
5205280	4250111846363	237,07 €	1 ST	E020	1 ST	255	5318511	4250111847087	463,62 €	1 ST	E020	1 ST	106
5206280	4250111846370	256,34 €	1 ST	E020	1 ST	255	5318511BTC	3599430020070	463,62 €	1 ST	E020	1 ST	102
5206281	4250111846448	293,51 €	1 ST	E020	1 ST	255	5318512	4250111847117	477,69 €	1 ST	E020	1 ST	106
5207280	4250111846387	276,79 €	1 ST	E020	1 ST	255	5318512BTC	3599430020087	477,69 €	1 ST	E020	1 ST	102
5208280	4250111846394	298,41 €	1 ST	E020	1 ST	255	5318541	4250111847315	488,34 €	1 ST	E020	1 ST	108
5208281	4250111846455	326,10 €	1 ST	E020	1 ST	255	5318541BTC	3599430020094	488,34 €	1 ST	E020	1 ST	104
5209280	4250111846400	318,86 €	1 ST	E020	1 ST	255	5318542	4250111847360	501,16 €	1 ST	E020	1 ST	108
5210280	4250111846417	341,64 €	1 ST	E020	1 ST	255	5318542BTC	3599430020100	501,16 €	1 ST	E020	1 ST	104
5210281	4250111846462	364,54 €	1 ST	E020	1 ST	255	5401710	4250111846271	193,71 €	1 ST	E020	1 ST	107
5211280	4250111846424	362,09 €	1 ST	E020	1 ST	255	5401710BTC	3599430018343	193,71 €	1 ST	E020	1 ST	103
5212280	4250111846431	380,31 €	1 ST	E020	1 ST	255	5401740	4250111847681	212,42 €	1 ST	E020	1 ST	109
5212281	4250111846479	402,99 €	1 ST	E020	1 ST	255	5401740BTC	3599430018350	212,42 €	1 ST	E020	1 ST	105
5301510	4250111846264	150,28 €	1 ST	E020	1 ST	106	5402710	4250111847629	206,64 €	1 ST	E020	1 ST	107
5301510BTC	3599430019302	150,28 €	1 ST	E020	1 ST	102	5402710BTC	3599430018367	206,64 €	1 ST	E020	1 ST	103
5301540	4250111847124	168,99 €	1 ST	E020	1 ST	108	5402740	4250111848046	227,74 €	1 ST	E020	1 ST	109
5301540BTC	3599430019319	168,99 €	1 ST	E020	1 ST	104	5402740BTC	3599430018374	227,74 €	1 ST	E020	1 ST	105
5302510	4250111846899	166,71 €	1 ST	E020	1 ST	106	54030710	4250111847636	227,74 €	1 ST	E020	1 ST	107
5302510BTC	3599430019326	166,71 €	1 ST	E020	1 ST	102	5403710BTC	3599430018381	227,74 €	1 ST	E020	1 ST	103
5302540	4250111847131	183,15 €	1 ST	E020	1 ST	108	5403740	4250111848053	247,68 €	1 ST	E020	1 ST	109
5302540BTC	3599430019333	183,15 €	1 ST	E020	1 ST	104	5403740BTC	3599430018398	247,68 €	1 ST	E020	1 ST	105
5303510	4250111846905	181,92 €	1 ST	E020	1 ST	106	5404710	4250111847643	241,80 €	1 ST	E020	1 ST	107
5303510BTC	3599430019340	181,92 €	1 ST	E020	1 ST	102	5404710BTC	3599430018404	241,80 €	1 ST	E020	1 ST	103
5303540	4250111847148	203,12 €	1 ST	E020	1 ST	108	5404711	4250111847964	259,38 €	1 ST	E020	1 ST	107
5303540BTC	3599430018640	203,12 €	1 ST	E020	1 ST	104	5404711BTC	3599430018411	259,38 €	1 ST	E020	1 ST	103
5304510	4250111846912	200,73 €	1 ST	E020	1 ST	106	5404740	4250111848060	268,78 €	1 ST	E020	1 ST	109
5304510BTC	3599430019357	200,73 €	1 ST	E020	1 ST	102	5404740BTC	3599430018428	268,78 €	1 ST	E020	1 ST	105
5304511	4250111847001	215,94 €	1 ST	E020	1 ST	106	5404741	4250111847780	282,86 €	1 ST	E020	1 ST	109
5304511BTC	3599430019364	215,94 €	1 ST	E020	1 ST	102	5404741BTC	3599430018435	282,86 €	1 ST	E020	1 ST	105
5304540	4250111847155	221,84 €	1 ST	E020	1 ST	108	54050710	4250111847650	259,38 €	1 ST	E020	1 ST	107
5304540BTC	3599430019371	221,84 €	1 ST	E020	1 ST	104	5405710BTC	3599430018442	259,38 €	1 ST	E020	1 ST	103
5304541	4250111847247	235,90 €	1 ST	E020	1 ST	108	5405740	4250111848077	285,24 €	1 ST	E020	1 ST	109
5304541BTC	3599430019388	235,90 €	1 ST	E020	1 ST	104	5405740BTC	3599430018459	285,24 €	1 ST	E020	1 ST	105
5305510	4250111846929	218,33 €	1 ST	E020	1 ST	106	5406710	4250111847667	280,58 €	1 ST	E020	1 ST	107
5305510BTC	3599430019395	218,33 €	1 ST	E020	1 ST	102	5406710BTC	3599430018466	280,58 €	1 ST	E020	1 ST	103
5305540	4250111847162	239,41 €	1 ST	E020	1 ST	108	5406711	4250111847797	295,77 €	1 ST	E020	1 ST	107
5305540BTC	3599430019401	239,41 €	1 ST	E020	1 ST	104	5406711BTC	3599430018473	295,77 €	1 ST	E020	1 ST	103
5306510	4250111846936	237,15 €	1 ST	E020	1 ST	106	5406740	4250111848084	304,06 €	1 ST	E020	1 ST	109
5306510BTC	3599430019418	237,15 €	1 ST	E020	1 ST	102	5406740BTC	3599430018480	304,06 €	1 ST	E020	1 ST	105
5306511	4250111847018	247,68 €	1 ST	E020	1 ST	106	5406741	4250111847803	322,78 €	1 ST	E020	1 ST	109
5306511BTC	3599430019425	247,68 €	1 ST	E020	1 ST	102	5406741BTC	3599430018497	322,78 €	1 ST	E020	1 ST	105
5306540													

Bestellnummer	EAN-Nummer	Preis in Euro	Preis-einheit	Preis-gruppe	VPE	Seite	Bestellnummer	EAN-Nummer	Preis in Euro	Preis-einheit	Preis-gruppe	VPE	Seite
5409712BTC	3599430018572	380,27 €	1 ST	E020	1 ST	103	5810252	4250111848688	232,27 €	1 ST	E020	1 ST	123
5409740	4250111848107	367,46 €	1 ST	E020	1 ST	109	5810300	4250111849159	73,37 €	1 ST	E020	1 ST	123
5409740BTC	3599430018589	367,46 €	1 ST	E020	1 ST	105	5810400	4250111843980	42,08 €	1 ST	E020	1 ST	123
5409742	4250111848145	408,50 €	1 ST	E020	1 ST	109	5810520	4250111845472	472,85 €	1 ST	E020	1 ST	122
5409742BTC	3599430019074	408,50 €	1 ST	E020	1 ST	105	5810600	4250111844000	441,86 €	1 ST	E020	1 ST	121
5410710	4250111847759	361,55 €	1 ST	E020	1 ST	107	5810700	4250111844017	505,33 €	1 ST	E020	1 ST	120
5410710BTC	3599430019081	361,55 €	1 ST	E020	1 ST	103	5810790	4250111845724	210,76 €	1 ST	E020	1 ST	120
5410711	4250111847827	372,11 €	1 ST	E020	1 ST	107	5810800	4250111844024	173,27 €	1 ST	E020	1 ST	121
5410711BTC	3599430019098	372,11 €	1 ST	E020	1 ST	103	5810920	4250111849364	1.018,86 €	1 ST	E020	1 ST	120
5410740	4250111848114	389,69 €	1 ST	E020	1 ST	109	5812010	4250111844079	269,44 €	1 ST	E020	1 ST	113
5410740BTC	3599430019104	389,69 €	1 ST	E020	1 ST	105	5812020	4250111844086	269,44 €	1 ST	E020	1 ST	113
5410741	4250111847988	400,23 €	1 ST	E020	1 ST	109	5812040	4250111844987	269,44 €	1 ST	E020	1 ST	113
5410741BTC	3599430019111	400,23 €	1 ST	E020	1 ST	105	5812060	4250111845700	269,44 €	1 ST	E020	1 ST	113
5411710	4250111847766	380,27 €	1 ST	E020	1 ST	107	5812320	4250111849326	850,38 €	1 ST	E020	1 ST	248
5411710BTC	3599430019128	380,27 €	1 ST	E020	1 ST	103	5812340	4250111813211	1.073,60 €	1 ST	E020	1 ST	112
5411740	4250111848121	412,02 €	1 ST	E020	1 ST	109	5812350	4250111812979	1.065,40 €	1 ST	E020	1 ST	248
5412710	3599430019135	412,02 €	1 ST	E020	1 ST	105	5812570	4250111845120	523,33 €	1 ST	E020	1 ST	121
5412710BTC	4250111847773	402,61 €	1 ST	E020	1 ST	107	5813010	4250111849289	848,57 €	1 ST	E020	1 ST	184
5412710BTC	3599430019142	402,61 €	1 ST	E020	1 ST	103	5813020	4250111803229	831,21 €	1 ST	E020	1 ST	184
5412711	4250111847841	410,89 €	1 ST	E020	1 ST	107	5813100	4250111849319	88,40 €	1 ST	E020	1 ST	186
5412711BTC	3599430019159	410,89 €	1 ST	E020	1 ST	103	5813370	4250111849296	1.191,49 €	1 ST	E020	1 ST	185
5412712	4250111847896	433,12 €	1 ST	E020	1 ST	107	5813560	4250111849302	776,58 €	1 ST	E020	1 ST	186
5412712BTC	3599430019166	433,12 €	1 ST	E020	1 ST	103	5813600	4250111849340	733,55 €	1 ST	E020	1 ST	186
5412740	4250111848138	428,47 €	1 ST	E020	1 ST	109	5815950	4250111849029	241,86 €	1 ST	E020	1 ST	122
5412740BTC	3599430019173	428,47 €	1 ST	E020	1 ST	105	5815951	4250111848596	336,53 €	1 ST	E020	1 ST	248
5412741	4250111847995	436,64 €	1 ST	E020	1 ST	109	5815952	4250111848602	361,99 €	1 ST	E020	1 ST	248
5412741BTC	3599430019180	436,64 €	1 ST	E020	1 ST	105	5815953	4250111848619	396,07 €	1 ST	E020	1 ST	248
5412742	4250111847933	461,36 €	1 ST	E020	1 ST	109	8						
5412742BTC	3599430019197	461,36 €	1 ST	E020	1 ST	105	8297000	4250111890885	3,89 €	1 ST	E020	1 ST	251
5414711	4250111847858	449,56 €	1 ST	E020	1 ST	107	8397000	4250111891466	2,82 €	1 ST	E020	1 ST	249
5414711BTC	3599430019203	449,56 €	1 ST	E020	1 ST	103	8398000	4250111891547	2,82 €	1 ST	E020	1 ST	249
5414741	4250111848008	475,42 €	1 ST	E020	1 ST	109	8500009	4250111802987	21,32 €	1 ST	E020	1 ST	240
5414741BTC	3599430019210	475,42 €	1 ST	E020	1 ST	105	8500012	3599430010705	19,65 €	1 ST	E020	1 ST	240
5415712	4250111847902	488,34 €	1 ST	E020	1 ST	107	8500019	4250111891332	21,32 €	1 ST	E020	1 ST	240
5415712BTC	3599430019227	488,34 €	1 ST	E020	1 ST	103	R						
5415742	4250111848152	516,48 €	1 ST	E020	1 ST	109	REA111Y	3599430017476	65,84 €	1 ST	E100	1 ST	66
5415742BTC	3599430019234	516,48 €	1 ST	E020	1 ST	105	REA112Y	3599430017483	65,84 €	1 ST	E100	1 ST	66
5416711	4250111847865	488,34 €	1 ST	E020	1 ST	107	REA113Y	3599430010736	77,67 €	1 ST	E100	1 ST	66
5416711BTC	3599430019241	488,34 €	1 ST	E020	1 ST	103	REA114Y	3599430010743	73,84 €	1 ST	E100	1 ST	66
5416741	4250111848015	516,48 €	1 ST	E020	1 ST	109	REA121Y	3599430010729	65,84 €	1 ST	E100	1 ST	66
5416741BTC	3599430019258	516,48 €	1 ST	E020	1 ST	105	REA122Y	3599430010880	65,84 €	1 ST	E100	1 ST	66
5418711	4250111847872	525,89 €	1 ST	E020	1 ST	107	REA125Y	3599430010750	73,84 €	1 ST	E100	1 ST	66
5418711BTC	3599430019265	525,89 €	1 ST	E020	1 ST	103	REA651Y	★ 3599430020216	574,72 €	1 ST	E200	1 ST	64
5418712	4250111847919	539,96 €	1 ST	E020	1 ST	107	REA652Y	★ 3599430020223	574,72 €	1 ST	E200	1 ST	64
5418712BTC	3599430019272	539,96 €	1 ST	E020	1 ST	103	REA653Y	★ 3599430020230	705,61 €	1 ST	E200	1 ST	64
5418741	4250111848022	552,89 €	1 ST	E020	1 ST	109	REA654Y	★ 3599430020247	639,12 €	1 ST	E200	1 ST	64
5418741BTC	3599430019289	552,89 €	1 ST	E020	1 ST	105	REA661Y	★ 3599430020254	574,72 €	1 ST	E200	1 ST	64
5418742	4250111848169	566,95 €	1 ST	E020	1 ST	109	REA662Y	★ 3599430020261	574,72 €	1 ST	E200	1 ST	64
5418742BTC	3599430019296	566,95 €	1 ST	E020	1 ST	105	REA665Y	★ 3599430020278	639,12 €	1 ST	E200	1 ST	64
5601210	4250111846318	102,07 €	1 ST	E020	1 ST	254	RED011Y	3599430010071	173,40 €	1 ST	E100	1 ST	76
5602210	4250111846486	117,39 €	1 ST	E020	1 ST	254	RED111Y	3599430018893	454,52 €	1 ST	E100	1 ST	86
5603210	4250111846493	138,48 €	1 ST	E020	1 ST	254	RED114Y	3599430018909	125,61 €	1 ST	E100	1 ST	81
5604210	4250111846509	154,93 €	1 ST	E020	1 ST	254	RED311Y	3599430018916	33,08 €	1 ST	E100	1 ST	79
5605210	4250111846516	177,26 €	1 ST	E020	1 ST	254	RED321Y	3599430018923	33,08 €	1 ST	E100	1 ST	79
5606210	4250111846523	192,45 €	1 ST	E020	1 ST	254	RED611Y	3599430018930	52,46 €	1 ST	E100	1 ST	79
5606211	4250111846592	204,25 €	1 ST	E020	1 ST	254	RED612Y	3599430018947	52,46 €	1 ST	E100	1 ST	78
5607210	4250111846530	211,29 €	1 ST	E020	1 ST	254	RED614Y	3599430018954	97,47 €	1 ST	E100	1 ST	78
5608210	4250111846547	231,25 €	1 ST	E020	1 ST	254	RED621Y	3599430018961	52,46 €	1 ST	E100	1 ST	78
5608211	4250111846608	239,41 €	1 ST	E020	1 ST	254	RED622Y	3599430018978	52,46 €	1 ST	E100	1 ST	78
5609210	4250111846554	250,07 €	1 ST	E020	1 ST	254	RED624Y	3599430018985	97,47 €	1 ST	E100	1 ST	78
5610210	4250111846561	265,28 €	1 ST	E020	1 ST	254	REE500Y	3599430018992	772,13 €	1 ST	E200	1 ST	82
5610211	4250111846615	271,17 €	1 ST	E020	1 ST	254	REE501Y	3599430019005	772,13 €	1 ST	E200	1 ST	82
5611210	4250111846578	285,24 €	1 ST	E020	1 ST	254	REH002Y	★ 3599430020988	92,16 €	1 ST	E100	1 ST	73
5612210	4250111846585	305,19 €	1 ST	E020	1 ST	254	REH003Y	★ 3599430020995	112,64 €	1 ST	E100	1 ST	73
5612211	4250111846622	308,71 €	1 ST	E020	1 ST	254	REH100Y	3599430014727	10,95 €	1 ST	E200	1 ST	244
5701210	4250111846301	138,48 €	1 ST	E020	1 ST	254	REH102Y	3599430018855	33,73 €	1 ST	E200	1 ST	236
5702210	4250111846639	154,93 €	1 ST	E020	1 ST	254	REH103Y	3599430018794	18,94 €	1 ST	E200	1 ST	244
5703210	4250111846646	177,26 €	1 ST	E020	1 ST	254	REH104Y	3599430018800	22,67 €	1 ST	E200	1 ST	247
5704210	4250111846653	192,45 €	1 ST	E020	1 ST	254	REH105Y	3599430018817	23,44 €	1 ST	E200	1 ST	244
5705210	4250111846660	211,29 €	1 ST	E020	1 ST	254	REH106Y	3599430018824	19,07 €	1 ST	E200	1 ST	253
5706210	4250111846677	231,25 €	1 ST	E020	1 ST	254	REH109Y	★ 3599430020292	41,46 €	1 ST	E100	1 ST	239
5707210	4250111846684	250,07 €	1 ST	E020	1 ST	254	REH301Y	3599430013942	12,57 €	1 ST	E100	1 ST	114
5708210	4250111846691	265,28 €	1 ST	E020	1 ST	254	REH302Y	3599430013959	17,05 €	1 ST	E100	1 ST	114
5708211	4250111846752	280,58 €	1 ST	E020	1 ST	254	REH305Y	3599430014680	18,59 €	1 ST	E100	1 ST	114
5709210	4250111846707	285,24 €	1 ST	E020	1 ST	254	REH306Y	3599430014697	38,07 €	1 ST	E200	1 ST	244
5710210	4250111846714	305,19 €	1 ST	E020	1 ST	254	REH307Y	3599430014703	56,57 €	1 ST	E200	1 ST	244
5710211	4250111846769	314,61 €	1 ST	E020	1 ST	254	REH312Y	★ 3599430020209	49,15 €	1 ST	E100	1 ST	82
5711210	4250111846721	321,63 €	1 ST	E020	1 ST	254	REK001Y	★ 3599430014178	363,38 €	1 ST	E100	1 ST	87
5712210	4250111846738	340,46 €	1 ST	E020	1 ST	254	REK009Y	3599430017452	396,46 €	1 ST	E100	1 ST	87
5712211	4250111846776	349,76 €	1 ST	E020	1 ST	254	REK221Y	3599430014222	69,43 €	1 ST	E100	1 ST	66
5810111	4250111845427	229,83 €	1 ST	E020	1 ST	123	REK241Y	★ 3599430020698	59,39 €	1 ST	E100	1 ST	68
5810121	4250111849166	163,68 €	1 ST	E020	1 ST	117	REK621Y	3599430014239	579,48 €	1 ST	E200	1 ST	64
5810122	4250111849173	195,00 €	1 ST	E020	1 ST	117							

Alphanumerische Preisliste (Sortierung nach Bestellnummer)



Bestellnummer	EAN-Nummer	Preis in Euro	Preis-einheit	Preis-gruppe	VPE	Seite	Bestellnummer	EAN-Nummer	Preis in Euro	Preis-einheit	Preis-gruppe	VPE	Seite
REP102Y	★3599430019050	552,96 €	1 ST	E100	1 ST	228	TN530	3250615945303	256,30 €	1 ST	H550	1 ST	77
REP111Y	★3599430021008	472,06 €	1 ST	E100	1 ST	228	TN733	3250615947338	39,60 €	1 SET	H550	1 SET	86
REP112Y	★3599430021015	552,96 €	1 ST	E100	1 ST	228							
REP501Y	★3599430019067	1.423,36 €	1 ST	E200	1 ST	228							
REP502Y	★3599430020155	1.950,72 €	1 ST	E200	1 ST	228							
REP511Y	★3599430021022	1.423,36 €	1 ST	E200	1 ST	228							
REP512Y	★3599430021039	1.950,72 €	1 ST	E200	1 ST	228							
REQ001Y	3599430011436	423,94 €	1 ST	E100	1 ST	88							
REQ002Y	3599430011450	442,73 €	1 ST	E100	1 ST	88							
REQ004Y	3599430011474	496,25 €	1 ST	E100	1 ST	88							
REQ006Y	3599430011498	550,93 €	1 ST	E100	1 ST	88							
REQ008Y	3599430011511	595,02 €	1 ST	E100	1 ST	88							
REQ010Y	3599430011825	642,67 €	1 ST	E100	1 ST	88							
REQ012Y	3599430011559	694,00 €	1 ST	E100	1 ST	88							
REQ016Y	3599430011573	777,34 €	1 ST	E100	1 ST	88							
REQ020Y	3599430011597	843,36 €	1 ST	E100	1 ST	88							
REQ024Y	3599430011610	940,54 €	1 ST	E100	1 ST	88							
REQ101Y	3599430011856	517,56 €	1 ST	E100	1 ST	89							
REQ102Y	3599430011870	536,24 €	1 ST	E100	1 ST	89							
REQ104Y	3599430011894	589,77 €	1 ST	E100	1 ST	89							
REQ106Y	3599430011917	644,45 €	1 ST	E100	1 ST	89							
REQ108Y	3599430011931	688,54 €	1 ST	E100	1 ST	89							
REQ110Y	3599430011955	736,19 €	1 ST	E100	1 ST	89							
REQ112Y	3599430011979	787,62 €	1 ST	E100	1 ST	89							
REQ114Y	3599430011993	842,83 €	1 ST	E100	1 ST	89							
REQ116Y	3599430012013	870,85 €	1 ST	E100	1 ST	89							
REQ120Y	3599430012037	936,98 €	1 ST	E100	1 ST	89							
REQ122Y	3599430012051	1.006,04 €	1 ST	E100	1 ST	89							
REQ501Y	3599430011634	1.104,39 €	1 ST	E200	1 ST	88							
REQ502Y	3599430011658	1.119,40 €	1 ST	E200	1 ST	88							
REQ504Y	3599430011672	1.161,91 €	1 ST	E200	1 ST	88							
REQ506Y	3599430011696	1.208,51 €	1 ST	E200	1 ST	88							
REQ508Y	3599430011719	1.267,08 €	1 ST	E200	1 ST	88							
REQ510Y	3599430011733	1.328,59 €	1 ST	E200	1 ST	88							
REQ512Y	3599430011757	1.378,86 €	1 ST	E200	1 ST	88							
REQ516Y	3599430011771	1.457,06 €	1 ST	E200	1 ST	88							
REQ520Y	3599430011795	1.531,79 €	1 ST	E200	1 ST	88							
REQ524Y	3599430011818	1.629,82 €	1 ST	E200	1 ST	88							
REQ601Y	3599430012075	1.179,23 €	1 ST	E200	1 ST	89							
REQ602Y	3599430012099	1.194,24 €	1 ST	E200	1 ST	89							
REQ604Y	3599430012112	1.236,85 €	1 ST	E200	1 ST	89							
REQ606Y	3599430012136	1.283,35 €	1 ST	E200	1 ST	89							
REQ608Y	3599430012150	1.342,02 €	1 ST	E200	1 ST	89							
REQ610Y	3599430012174	1.403,42 €	1 ST	E200	1 ST	89							
REQ612Y	3599430012198	1.453,70 €	1 ST	E200	1 ST	89							
REQ614Y	3599430012211	1.509,43 €	1 ST	E200	1 ST	89							
REQ616Y	3599430012235	1.531,89 €	1 ST	E200	1 ST	89							
REQ620Y	3599430012259	1.606,63 €	1 ST	E200	1 ST	89							
REQ622Y	3599430012273	1.682,20 €	1 ST	E200	1 ST	89							
REU021Y	3599430013058	61,87 €	1 ST	E100	1 ST	245							
REU022Y	3599430013072	74,12 €	1 ST	E100	1 ST	245							
REU041Y	3599430012990	71,00 €	1 ST	E100	1 ST	245							
REU042Y	3599430013010	83,23 €	1 ST	E100	1 ST	245							
REU044Y	3599430013034	101,66 €	1 ST	E100	1 ST	245							
REU310Y	3599430013126	146,40 €	1 ST	E100	1 ST	245							
REU410Y	3599430013140	177,43 €	1 ST	E100	1 ST	247							
REU510Y	3599430013164	766,65 €	1 ST	E200	1 ST	245							
REU610Y	3599430013188	806,22 €	1 ST	E200	1 ST	247							
REU790Y	3599430013225	93,52 €	1 ST	E100	1 ST	245							
REU791Y	3599430013249	153,15 €	1 ST	E100	1 ST	245							
REU792Y	3599430013263	165,38 €	1 ST	E100	1 ST	245							
REU911Y	3599430017261	7,49 €	1 ST	E100	1 ST	246							
REU921Y	3599430017285	9,50 €	1 ST	E100	1 ST	246							
REU922Y	3599430017308	14,42 €	1 ST	E100	1 ST	246							
REU941Y	3599430017322	9,85 €	1 ST	E100	1 ST	246							
REU942Y	3599430017346	17,15 €	1 ST	E100	1 ST	246							
REU944Y	3599430017360	18,81 €	1 ST	E100	1 ST	246							
REU990Y	3599430017247	39,57 €	1 ST	E200	1 ST	247							
REU991Y	3599430018862	18,61 €	1 ST	E100	1 ST	246							
REU992Y	3599430018879	25,93 €	1 ST	E100	1 ST	246							
REW111Y	3599430011108	56,40 €	1 ST	E100	1 ST	90							
REW112Y	3599430011115	73,30 €	1 ST	E100	1 ST	90							
REW113Y	3599430011122	79,17 €	1 ST	E100	1 ST	90							
REW114Y	3599430011139	85,51 €	1 ST	E100	1 ST	90							
REW115Y	3599430011146	92,32 €	1 ST	E100	1 ST	90							
REW126Y	3599430011153	103,41 €	1 ST	E100	1 ST	90							
REW127Y	3599430011160	125,12 €	1 ST	E100	1 ST	90							
REW211Y	3599430011177	73,33 €	1 ST	E100	1 ST	90							
REW212Y	3599430011184	95,28 €	1 ST	E100	1 ST	90							
REW213Y	3599430011191	102,91 €	1 ST	E100	1 ST	90							
REW214Y	3599430011207	111,14 €	1 ST	E100	1 ST	90							
REW215Y	3599430011214	120,03 €	1 ST	E100	1 ST	90							
REW226Y	3599430011221	134,43 €	1 ST	E100	1 ST	90							
REW227Y	3599430011238	162,67 €	1 ST	E100	1 ST	90							
REW411Y	3599430011245	217,53 €	1 ST	E100	1 ST	91							
REW412Y	3599430011252	323,83 €	1 ST	E100	1 ST	91							
REW413Y	3599430014642	232,18 €	1 ST	E100	1 ST	91							
REW414Y	3599430014635	345,85 €	1 ST	E100	1 ST	91							
RTD112Y	★3599430020339	721,05 €	1 ST	E300	1 ST	188							
S													
ST320	3250615700001	59,40 €	1 ST	H410	1 ST	77							
T													
TGA200	3250615979964	151,66 €	1 ST	H500	1 ST	77							
TGF120	3250615879752	118,60 €	1 ST	H550	1 ST	77							
TJA510	3599430029493	540,00 €	1 ST	H560	1 ST	77							
TN002S	3250615949974	25,90 €	1 ST	H550	1 ST	86							

Produktbeschreibung	Bestellnr.	Preis in Euro	Preis-einheit	Preis-gruppe	VPE	Seite
A						
Access Gate 2D/IP Schnittst.	TJA510	540,00 €	1 ST	H560	1 ST	77
AEK-1 AudioKit 1 Teilnehmer	1000141	171,02 €	1 ST	E020	1 ST	207
AEK-2 AudioKit mit Mithörsperre	1000142	233,52 €	1 ST	E020	1 ST	207
AKB-01 AudioKit 1 Teilnehmer	1001901	388,55 €	1 ST	E020	1 ST	155
AKB-02 AudioKit 2 Teilnehmer	1001902	444,91 €	1 ST	E020	1 ST	155
AKB-03 AudioKit 3 Teilnehmer	1001903	500,04 €	1 ST	E020	1 ST	155
AKB-04 AudioKit 4 Teilnehmer	1001904	558,78 €	1 ST	E020	1 ST	155
AKB-05 AudioKit 5 Teilnehmer	1001905	617,42 €	1 ST	E020	1 ST	155
AKB-06 AudioKit 6 Teilnehmer	1001906	673,78 €	1 ST	E020	1 ST	155
AKB-07 AudioKit 7 Teilnehmer	1001907	732,41 €	1 ST	E020	1 ST	155
AKB-08 AudioKit 8 Teilnehmer	1001908	791,16 €	1 ST	E020	1 ST	155
AKB-09 AudioKit 9 Teilnehmer	1001909	847,53 €	1 ST	E020	1 ST	155
AKB-10 AudioKit 10 Teilnehmer	1001910	906,16 €	1 ST	E020	1 ST	155
AKB-11 AudioKit 11 Teilnehmer	1001911	964,91 €	1 ST	E020	1 ST	155
AKB-12 AudioKit 12 Teilnehmer	1001912	1.023,55 €	1 ST	E020	1 ST	155
AKB-14 AudioKit 14 Teilnehmer	1001914	1.137,40 €	1 ST	E020	1 ST	155
AKB-15 AudioKit 15 Teilnehmer	1001915	1.194,23 €	1 ST	E020	1 ST	155
AKB-16 AudioKit 16 Teilnehmer	1001916	1.252,07 €	1 ST	E020	1 ST	155
AKB-18 AudioKit 18 Teilnehmer	1001918	1.367,75 €	1 ST	E020	1 ST	155
AKF-01 AudioKit 1 Teilnehmer	1001801	388,55 €	1 ST	E020	1 ST	155
AKF-02 AudioKit 2 Teilnehmer	1001802	444,91 €	1 ST	E020	1 ST	155
AKF-03 AudioKit 3 Teilnehmer	1001803	500,04 €	1 ST	E020	1 ST	155
AKF-04 AudioKit 4 Teilnehmer	1001804	558,78 €	1 ST	E020	1 ST	155
AKF-05 AudioKit 5 Teilnehmer	1001805	617,42 €	1 ST	E020	1 ST	155
AKF-06 AudioKit 6 Teilnehmer	1001806	673,78 €	1 ST	E020	1 ST	155
AKF-07 AudioKit 7 Teilnehmer	1001807	732,41 €	1 ST	E020	1 ST	155
AKF-08 AudioKit 8 Teilnehmer	1001808	791,16 €	1 ST	E020	1 ST	155
AKF-09 AudioKit 9 Teilnehmer	1001809	847,53 €	1 ST	E020	1 ST	155
AKF-10 AudioKit 10 Teilnehmer	1001810	906,16 €	1 ST	E020	1 ST	155
AKF-11 AudioKit 11 Teilnehmer	1001811	964,91 €	1 ST	E020	1 ST	155
AKF-12 AudioKit 12 Teilnehmer	1001812	1.023,55 €	1 ST	E020	1 ST	155
AKF-14 AudioKit 14 Teilnehmer	1001814	1.137,40 €	1 ST	E020	1 ST	155
AKF-15 AudioKit 15 Teilnehmer	1001815	1.194,23 €	1 ST	E020	1 ST	155
AKF-16 AudioKit 16 Teilnehmer	1001816	1.252,07 €	1 ST	E020	1 ST	155
AKF-18 AudioKit 18 Teilnehmer	1001818	1.367,75 €	1 ST	E020	1 ST	155
AMM-100 Blindverschluss Modul	5810400	42,08 €	1 ST	E020	1 ST	123
AMT-1/1 Mauerdurchwurf-Briefk.	3253101	641,33 €	1 ST	E020	1 ST	99
AMT-2/1 Mauerdurchwurf-Briefk.	3253102	914,39 €	1 ST	E020	1 ST	99
ASP-1EL AudioSet 1 Teilnehmer	1000711	255,48 €	1 ST	E020	1 ST	232
ASP-1WS AudioSet 1 Teilnehmer	1000714	260,02 €	1 ST	E020	1 ST	232
ASP-2EL AudioSet 2 Teilnehmer	1000721	330,28 €	1 ST	E020	1 ST	232
ASP-2WS AudioSet 2 Teilnehmer	1000724	337,13 €	1 ST	E020	1 ST	232
ASU-1EL AudioSet 1 Teilnehmer	1000511	239,32 €	1 ST	E020	1 ST	232
ASU-1WS AudioSet 1 Teilnehmer	1000514	241,64 €	1 ST	E020	1 ST	232
ASU-2EL AudioSet 2 Teilnehmer	1000521	306,05 €	1 ST	E020	1 ST	232
ASU-2WS AudioSet 2 Teilnehmer	1000524	310,69 €	1 ST	E020	1 ST	232
ASZ-1EM AudioSet 1 Teilnehmer	1000718	306,71 €	1 ST	E020	1 ST	231
ASZ-2EM AudioSet 2 Teilnehmer	1000728	396,27 €	1 ST	E020	1 ST	231
Audio Modul EB 2Draht Edelstahl	REN410Y	279,93 €	1 ST	E100	1 ST	114
AUDIO-Kit i2Audio+2Draht 1	REK001Y	363,38 €	1 ST	E100	1 ST	87
AUDIO-Modul EB 2Draht modesta	REU410Y	177,43 €	1 ST	E100	1 ST	247
Audioeinsatz Ersatz EB 2Draht	REU310Y	146,40 €	1 ST	E100	1 ST	245
Auskoppler REG 2Draht lichtgrau	RED311Y	33,08 €	1 ST	E100	1 ST	79
Auskoppler UP 2Draht schwarz	RED321Y	33,08 €	1 ST	E100	1 ST	79
AV3 Halter Namensschild-Einl.	8297000	3,89 €	1 ST	E020	1 ST	251
AV3 Namensschild hinterleucht.	1504410	15,31 €	1 ST	E020	1 ST	251
AV3 Namensschild-Schlüssel	1504460	3,89 €	1 ST	E020	1 ST	251
AV3 Ruftaster m. Namensschildbild	1504430	23,14 €	1 ST	E020	1 ST	251
AVZ-NHB Namensschild weiße LED	1504510	19,89 €	1 ST	E020	1 ST	249
AVZ-NHL Namensschild HB weiß	1504520	9,50 €	1 ST	E020	1 ST	249
AVZ-NSH Halter Namensschild	8398000	2,82 €	1 ST	E020	1 ST	249
AVZ-REB Ruftaster m. Namensschild	1504530	25,53 €	1 ST	E020	1 ST	249
AVZ-RFB Ruftaster m. Namensschild	1504550	27,91 €	1 ST	E020	1 ST	249
AVZ-RHB Ruftaster m. Namensschild	1504680	23,36 €	1 ST	E020	1 ST	249
AVZ-RSH Halter für Namensschild	8397000	2,82 €	1 ST	E020	1 ST	249
AVZ-SRN Namensschild-Schlüssel	1504560	2,59 €	1 ST	E020	1 ST	249
AZA-1EM AudioSet 1 Teilnehmer	1000919	415,18 €	1 ST	E020	1 ST	231
AZA-2EM AudioSet 2 Teilnehmer	1000929	521,37 €	1 ST	E020	1 ST	231

Produktbeschreibung	Bestellnr.	Preis in Euro	Preis-einheit	Preis-gruppe	VPE	Seite
B						
Basis-Kit Audio	REK009Y	396,46 €	1 ST	E100	1 ST	87
BDT-1/1-K Mauerdurchwurfkasten	3201910	208,90 €	1 ST	E020	1 ST	100
BDT-1/1-L Mauerdurchwurfkasten	3201911	223,08 €	1 ST	E020	1 ST	100
BDT-2/1-K Mauerdurchwurfkasten	3201920	311,08 €	1 ST	E020	1 ST	100
BDT-2/1-L Mauerdurchwurfkasten	3201921	332,18 €	1 ST	E020	1 ST	100
BEC-200 Kamera EB 6D-Video	1813302	604,49 €	1 ST	E020	1 ST	243
BER-140 Schaltrelais 1fach	1902140	109,21 €	1 ST	E020	1 ST	151
BFT-200WS Innenstation Audio	1712000	59,55 €	1 ST	E020	1 ST	147
BFT-210SW Innenstation Audio	1712102	63,40 €	1 ST	E020	1 ST	146
BFT-210WS Innenstation Audio	1712103	63,40 €	1 ST	E020	1 ST	146
BFT-240SW Innenstation Audio	1712402	115,00 €	1 ST	E020	1 ST	146
BFT-240WS Innenstation Audio	1712403	115,00 €	1 ST	E020	1 ST	146
BFT-510SW Innenstation Audio	1715102	70,43 €	1 ST	E020	1 ST	72
BFT-510WS Innenstation Audio	1715103	70,43 €	1 ST	E020	1 ST	72
BFT-540SW Innenstation Audio	1715402	122,03 €	1 ST	E020	1 ST	72
BFT-540WS Innenstation Audio	1715403	122,03 €	1 ST	E020	1 ST	72
BHT-200 Innenstation Audio	1702000	59,55 €	1 ST	E020	1 ST	147
BHT-280 Innenstation Audio	1702800	117,39 €	1 ST	E020	1 ST	147
BKM-003 Multiplex Koppler Verb.	1901248	36,41 €	1 ST	E020	1 ST	242
BKM-012 Multiplex Koppler Verb.	1901249	41,05 €	1 ST	E020	1 ST	242
BKM-024 Multiplex Koppler Verb.	1901250	48,08 €	1 ST	E020	1 ST	242
BKM-048 Multiplex Koppler Verb.	1901251	58,89 €	1 ST	E020	1 ST	242
BKS-100 Briefkasten-Schloss	1504701	24,16 €	1 ST	E020	1 ST	253
BKS-120 Briefkasten-Schloss	1504721	28,70 €	1 ST	E020	1 ST	253
BKS-200/210 Briefkasten-Schlüs.	1504798	10,42 €	1 ST	E020	1 ST	253
BKS-220 Briefkasten-Schlüssel	1504797	15,65 €	1 ST	E020	1 ST	253

Produktbeschreibung	Bestellnr.	Preis in Euro	Preis-einheit	Preis-gruppe	VPE	Seite
BKV-100 Strangkoppler REG	1901210	188,95 €	1 ST	E020	1 ST	152
BLA-100 Lichtautomat REG	1901100	71,57 €	1 ST	E020	1 ST	154
BMM-200 Bewegungsmelder Modul	5810520	472,85 €	1 ST	E020	1 ST	122
Briefkastenfront-Mauerdurchwurf	REL101Y	748,37 €	1 ST	E100	1 ST	91
Briefkastenfront-Mauerdurchwurf	REL102Y	1.010,35 €	1 ST	E100	1 ST	91
Briefkastenfront-Mauerdurchwurf	REL501Y	1.422,00 €	1 ST	E200	1 ST	91
Briefkastenfront-Mauerdurchwurf	REL502Y	1.646,51 €	1 ST	E200	1 ST	91
BSR-140 Schaltrelais 1fach	1901150	109,21 €	1 ST	E020	1 ST	81
BSR-200 Schaltrelais 2fach REG	1901130	109,21 €	1 ST	E020	1 ST	81
BSV-200 Strangversorgung REG	1704120	147,89 €	1 ST	E020	1 ST	241
BTC-200 Kamera-Türlautsprecher	1816200	711,08 €	1 ST	E020	1 ST	243
BTC-500 Kamera-Türlautsprecher	1816500	726,51 €	1 ST	E020	1 ST	83
BTE-116 Taster-Expander	1703116	39,92 €	1 ST	E020	1 ST	82
BTI-200 TK Schnittst.e REG	1901420	326,29 €	1 ST	E020	1 ST	80
Bus Strangversorgung mit Relais	RED011Y	173,40 €	1 ST	E100	1 ST	76
BVF-210SW Innenstation Video	1832102	598,47 €	1 ST	E020	1 ST	237
BVF-210WS Innenstation Video	1832103	598,47 €	1 ST	E020	1 ST	237
BVF-240SW Innenstation Video	1832402	740,69 €	1 ST	E020	1 ST	237
BVF-240WS Innenstation Video	1832403	740,69 €	1 ST	E020	1 ST	237
BVF-260/BE Innenstation Video	1832600	829,60 €	1 ST	E020	1 ST	238
BVF-260/E-SW Designbl. Eckig	1832622	154,93 €	1 ST	E020	1 ST	71
BVF-260/E-WS Designblende eckig	1832623	154,93 €	1 ST	E020	1 ST	71
BVF-260/G-AL Designblende ger.	1832669	186,68 €	1 ST	E020	1 ST	71
BVF-260/G-SW Designblende ger.	1832662	186,68 €	1 ST	E020	1 ST	71
BVF-260/R-WS Designbl. gerund.	1832642	154,93 €	1 ST	E020	1 ST	71
BVF-260/R-WS Designbl. gerund.	1832643	154,93 €	1 ST	E020	1 ST	71
BVF-510SW Innenstation Video	1835102	611,51 €	1 ST	E020	1 ST	69
BVF-510WS Innenstation Video	1835103	611,51 €	1 ST	E020	1 ST	69
BVF-540SW Innenstation Video	1835402	751,01 €	1 ST	E020	1 ST	69
BVF-540WS Innenstation Video	1835403	751,01 €	1 ST	E020	1 ST	69
BVF-560/BE Innenstation Video	1835600	836,99 €	1 ST	E020	1 ST	70
BVF-APG-SI Gehäuse für Innenst.	1832611	58,75 €	1 ST	E020	1 ST	70
BVF-APG-SW Gehäuse für Innenst.	1832612	58,75 €	1 ST	E020	1 ST	70
BVF-UKP-UNI Gehäuse für Innenst.	3000901	38,79 €	1 ST	E020	1 ST	70
BVJ-100 Video-Umschalter REG	1804100	156,39 €	1 ST	E020	1 ST	241
BVW-203 Video-Verteiler 3fach	1806203	142,22 €	1 ST	E020	1 ST	241
BVW-206 Video-Verteiler 6fach	1806206	182,48 €	1 ST	E020	1 ST	241
BVW-223 Video-Verteiler 3fach	1806223	142,22 €	1 ST	E020	1 ST	241

Produktbeschreibung	Bestellnr.	Preis in Euro	Preis-einheit	Preis-gruppe	VPE	Seite
C						
CAE-200 Codeschloss AP Edelst.	1002411	459,75 €	1 ST	E020	1 ST	223
CBL-300 IP Multiviewer Kameraliz.	1513020	103,20 €	1 ST	E020	1 ST	189
CBM-300 IP Kamera Modul EB	5813370	1.191,49 €	1 ST	E020	1 ST	185
CBS-300 IP Multiviewer Software	1513010	310,74 €	1 ST	E020	1 ST	189
CCS-200 Stabkamera AP 6D-Video	1814200	817,81 €	1 ST	E020	1 ST	243
CCS-210 Tele-Stabkamera AP 6D	1814210	817,81 €	1 ST	E020	1 ST	243
CLE-200 Codeschloss EB Edelstahl	1506004	306,51 €	1 ST	E020	1 ST	252
CLM-200 Codeschloss Modul EB	5810600	441,86 €	1 ST	E020	1 ST	121
CUJ-200 Codeschloss UP Edelstahl	1002211	402,35 €	1 ST	E020	1 ST	223
C						

Alphanumerische Preisliste (Sortierung nach Produktbeschreibung)

Produktbeschreibung	Bestellnr.	Preis in Euro	Preis-einheit	Preis-gruppe	VPE	Seite	Produktbeschreibung	Bestellnr.	Preis in Euro	Preis-einheit	Preis-gruppe	VPE	Seite
Designrahmen rund, große Ausf.	13202145	7,94 €	1 ST	B030	1 ST	65	IKS-100 Installationskastenschloss	1504702	18,71 €	1 ST	E020	1 ST	253
Designrahmen rund, große Ausf.	13206086	7,94 €	1 ST	B030	1 ST	65	IKS-200/210 Installationskastenschl.	1504799	8,89 €	1 ST	E020	1 ST	253
Designrahmen rund, große Ausf.	13206094	7,94 €	1 ST	B030	1 ST	65	Inbus Schlüssel 1,5	330009	4,63 €	1 ST	E020	1 ST	253
Designrahmen rund, große Ausf.	13202184	52,49 €	1 ST	B030	1 ST	65	Inbus Schlüssel 2,5	330008	4,63 €	1 ST	E020	1 ST	253
Designrahmen rund, große Ausf.	13202104	52,49 €	1 ST	B030	1 ST	65	Innenstation Audio Hörer polarw.	★ REK241Y	59,39 €	1 ST	E100	1 ST	68
Designrahmen rund, große Ausf.	13202109	52,49 €	1 ST	B030	1 ST	65	Innenstation Audio AP 2Draht	REA114Y	73,84 €	1 ST	E100	1 ST	66
Designrahmen rund, große Ausf.	13202116	52,49 €	1 ST	B030	1 ST	65	Innenstation Audio AP 2Draht	REA122Y	65,84 €	1 ST	E100	1 ST	66
Display Rufmodul, i2Audio+2Draht	REN705Y	931,48 €	1 ST	E100	1 ST	121	Innenstation Audio AP 2Draht	REA112Y	65,84 €	1 ST	E100	1 ST	66
DLM-256 Tastatur Modu	5812570	523,33 €	1 ST	E020	1 ST	121	Innenstation Audio AP 2Draht	REA111Y	65,84 €	1 ST	E100	1 ST	66
E							I						
EAT-1/1 Briefkasten Türlautspr.	3282111	987,77 €	1 ST	E020	1 ST	98	Innenstation Video eckig AP	REK621Y	579,48 €	1 ST	E200	1 ST	64
EAT-2/2 Briefkasten Türlautspr.	3282122	1.809,93 €	1 ST	E020	1 ST	98	Innenstation Video Komfort AP	★ REA651Y	574,72 €	1 ST	E200	1 ST	64
ECM-200 Kamera Modul EB 6D-Video	5812320	850,38 €	1 ST	E020	1 ST	248	Innenstation Video Komfort AP	★ REA652Y	574,72 €	1 ST	E200	1 ST	64
ELA-100 Türlautsprecher EB i2Audio	1702120	122,03 €	1 ST	E020	1 ST	80	Innenstation Video Komfort AP	★ REA653Y	705,61 €	1 ST	E200	1 ST	64
ELA-402 Türlautsprecher	1204310	103,78 €	1 ST	E020	1 ST	205	Innenstation Video Komfort AP	★ REA654Y	639,12 €	1 ST	E200	1 ST	64
ELA-402/ERG Türlautsprecher	1204313	172,16 €	1 ST	E020	1 ST	205	Innenstation Video Komfort AP	★ REA661Y	574,72 €	1 ST	E200	1 ST	64
EMT-1/1 Mauerdurchwurf-Briefk.	3242101	332,17 €	1 ST	E020	1 ST	99	Innenstation Video Komfort AP	★ REA662Y	574,72 €	1 ST	E200	1 ST	64
EMT-2/1 Mauerdurchwurf-Briefk.	3242102	477,64 €	1 ST	E020	1 ST	99	Innenstation Video Komfort AP	★ REA665Y	639,12 €	1 ST	E200	1 ST	64
ERG-402 Etagenruf-Generator	1201024	54,20 €	1 ST	E020	1 ST	205	IP-Netzwerk Relais SIP PoE REG	★ RTD112Y	721,05 €	1 ST	E300	1 ST	188
Ersatzteilst-Elektronik	REH306Y	38,07 €	1 ST	E200	1 ST	244	ISS-300 IP Sprechanlagen-Server	1903200	432,09 €	1 ST	E020	1 ST	187
Ersatzteilst-Elektronik	REH307Y	56,57 €	1 ST	E200	1 ST	244	K						
Ersatzteilst-Innenstationen	REH102Y	33,73 €	1 ST	E200	1 ST	236	KAE-200 Transponder Leser AP	1006411	615,45 €	1 ST	E020	1 ST	222
Ersatzteilst-Mechanik	REH103Y	18,94 €	1 ST	E200	1 ST	244	KAP-1/1 Klingelplatte 1/1 AP A	5701210	138,48 €	1 ST	E020	1 ST	254
Ersatzteilst-Mechanik	REH105Y	23,44 €	1 ST	E200	1 ST	244	KAP-10/1 Klingelplatte 10/1 AP	5701210	305,19 €	1 ST	E020	1 ST	254
Ersatzteilst-Mechanik	REH104Y	22,67 €	1 ST	E200	1 ST	247	KAP-10/2 Klingelplatte 10/2 AP	5710211	314,61 €	1 ST	E020	1 ST	254
ESK-252AEA Ruftaster rund EB	1504005	39,24 €	1 ST	E020	1 ST	250	KAP-11/1 Klingelplatte 11/1 AP	5711210	321,63 €	1 ST	E020	1 ST	254
ESK-252AEC Ruftaster rund EB	1504003	39,24 €	1 ST	E020	1 ST	250	KAP-12/1 Klingelplatte 12/1 AP	5712210	340,46 €	1 ST	E020	1 ST	254
ESK-252AEE Ruftaster rund EB	1503141	28,24 €	1 ST	E020	1 ST	250	KAP-12/2 Klingelplatte 12/2 AP	5712211	349,76 €	1 ST	E020	1 ST	254
ESK-252AEM Ruftaster rund EB	1504002	35,62 €	1 ST	E020	1 ST	250	KAP-2/1 Klingelplatte 2/1 AP	5702210	154,93 €	1 ST	E020	1 ST	254
ESK-252ALB Ruftaster rund EB	1504001	35,62 €	1 ST	E020	1 ST	250	KAP-3/1 Klingelplatte 3/1 AP	5703210	177,26 €	1 ST	E020	1 ST	254
EST-1/1 Stand-Briefkasten	3202111	1.553,06 €	1 ST	E020	1 ST	100	KAP-4/1 Klingelplatte 4/1 AP	5704210	192,45 €	1 ST	E020	1 ST	254
EST-2/2 Stand-Briefkasten	3202122	2.338,90 €	1 ST	E020	1 ST	100	KAP-5/1 Klingelplatte 5/1 AP	5705210	211,29 €	1 ST	E020	1 ST	254
EUT-1/1 Briefkasten Türlautspr.	3222111	950,60 €	1 ST	E020	1 ST	98	KAP-6/1 Klingelplatte 6/1 AP	5706210	231,25 €	1 ST	E020	1 ST	254
EUT-2/2 Briefkasten Türlautspr.	3222122	1.586,81 €	1 ST	E020	1 ST	98	KAP-6/2 Klingelplatte 6/2 AP	5706211	242,92 €	1 ST	E020	1 ST	254
EZT-1/1 Zaun-Briefkasten	3262111	1.152,63 €	1 ST	E020	1 ST	101	KAP-7/1 Klingelplatte 7/1 AP	5707210	250,07 €	1 ST	E020	1 ST	254
EZT-2/2 Zaun-Briefkasten	3262122	2.007,59 €	1 ST	E020	1 ST	101	KAP-8/1 Klingelplatte 8/1 AP	5708210	265,28 €	1 ST	E020	1 ST	254
F							K						
FLM-111 LED Flächenleuchte weiß	5815951	336,53 €	1 ST	E020	1 ST	248	KAP-8/2 Klingelplatte 8/2 AP	5708211	280,58 €	1 ST	E020	1 ST	254
FLM-112 LED Flächenleuchte weiß	5815952	361,99 €	1 ST	E020	1 ST	248	KAP-9/1 Klingelplatte 9/1 AP	5709210	285,24 €	1 ST	E020	1 ST	254
FLM-113 LED Flächenleuchte weiß	5815953	396,07 €	1 ST	E020	1 ST	248	KPA-003 Transponderschüsselanh.	1506223	58,40 €	1 ST	E020	1 ST	222
FMO-1/1EM Rahmen 1/1 AP Edelst.	4031181	435,58 €	1 ST	E020	1 ST	110	KPA-010 Transponderschüsselanh.	1506221	176,35 €	1 ST	E020	1 ST	222
FMO-2/1EM Rahmen 2/1 AP Edelst.	4032181	478,81 €	1 ST	E020	1 ST	110	KPC-003 Transponder Card 3 St.	1506213	49,10 €	1 ST	E020	1 ST	222
FMO-3/1EM Rahmen 3/1 AP Edelst.	4033181	525,78 €	1 ST	E020	1 ST	110	KPC-010 Transponder Card 10 St.	1506211	162,41 €	1 ST	E020	1 ST	222
FMO-4/1EM Rahmen 4/1 AP Edelst.	4034181	571,47 €	1 ST	E020	1 ST	110	KPM-200 Transponder-Leser Modul	5810700	505,33 €	1 ST	E020	1 ST	120
FMO-4/2EM Rahmen 4/2 AP Edelst.	4034281	582,33 €	1 ST	E020	1 ST	110	KPM-900 Modul für Fremdfabrikat	5810790	210,76 €	1 ST	E020	1 ST	120
FMO-6/2EM Rahmen 6/2 AP Edelst.	4036281	629,29 €	1 ST	E020	1 ST	110	KPR-200 Transponder Leser EB	1506200	426,43 €	1 ST	E020	1 ST	252
FMU-1/1EM Rahmen 1/1 m. Gehäuse	4011181	186,48 €	1 ST	E020	1 ST	110	KPS Ruftaster m. Namensschild	★ 1502170	18,26 €	1 ST	E020	1 ST	251
FMU-2/1EM Rahmen 2/1 m. Gehäuse	4012181	211,82 €	1 ST	E020	1 ST	110	KPS Tasterabdeck. mit Namensschild	★ 1502134	4,02 €	1 ST	E020	1 ST	251
FMU-3/1EM Rahmen 3/1 m. Gehäuse	4013181	237,07 €	1 ST	E020	1 ST	110	KSM-100 Schüsselstaster Modul	5810800	173,27 €	1 ST	E020	1 ST	121
FMU-4/1EM Rahmen 4/1 m. Gehäuse	4014181	264,64 €	1 ST	E020	1 ST	110	KUE-200 Transponder Leser UP	1006211	555,49 €	1 ST	E020	1 ST	222
FMU-4/2EM Rahmen 4/2 m. Gehäuse	4014281	270,72 €	1 ST	E020	1 ST	110	KUP-1/1 Klingelplatte 1/1 UP	5601210	102,07 €	1 ST	E020	1 ST	254
FMU-6/2EM Rahmen 6/2 m. Gehäuse	4016281	299,57 €	1 ST	E020	1 ST	110	KUP-10/1 Klingelplatte 10/1 UP	5610210	265,28 €	1 ST	E020	1 ST	254
FPE-200 Fingerabdruck Lese-/St.	1506320	985,42 €	1 ST	E020	1 ST	252	KUP-10/2 Klingelplatte 10/2 UP	5610211	271,17 €	1 ST	E020	1 ST	254
FFM-200 Fingerabdruck-Leser Mod.	5810920	1.018,86 €	1 ST	E020	1 ST	120	KUP-11/1 Klingelplatte 11/1 UP	5611210	285,24 €	1 ST	E020	1 ST	254
G							K						
Gehäuse Größe 1 AP für Türstat.	REW211Y	73,33 €	1 ST	E100	1 ST	90	KUP-12/1 Klingelplatte 12/1 UP	5612210	305,19 €	1 ST	E020	1 ST	254
Gehäuse Größe 1 UP für Türstat.	REW111Y	56,40 €	1 ST	E100	1 ST	90	KUP-12/2 Klingelplatte 12/2 UP	5612211	308,71 €	1 ST	E020	1 ST	254
Gehäuse Größe 2 AP für Türstat.	REW212Y	95,28 €	1 ST	E100	1 ST	90	KUP-2/1 Klingelplatte 2/1 UP	5602210	117,39 €	1 ST	E020	1 ST	254
Gehäuse Größe 2 UP für Türstat.	REW112Y	73,30 €	1 ST	E100	1 ST	90	KUP-3/1 Klingelplatte 3/1 UP	5603210	138,48 €	1 ST	E020	1 ST	254
Gehäuse Größe 3 AP für Türstat.	REW213Y	102,91 €	1 ST	E100	1 ST	90	KUP-4/1 Klingelplatte 4/1 UP	5604210	154,93 €	1 ST	E020	1 ST	254
Gehäuse Größe 3 UP für Türstat.	REW113Y	79,17 €	1 ST	E100	1 ST	90	KUP-5/1 Klingelplatte 5/1 UP	5605210	177,26 €	1 ST	E020	1 ST	254
Gehäuse Größe 4 AP für Türstat.	REW214Y	111,14 €	1 ST	E100	1 ST	90	KUP-6/1 Klingelplatte 6/1 UP	5606210	192,45 €	1 ST	E020	1 ST	254
Gehäuse Größe 4 UP für Türstat.	REW114Y	85,51 €	1 ST	E100	1 ST	90	KUP-6/2 Klingelplatte 6/2 UP	5606211	204,25 €	1 ST	E020	1 ST	254
Gehäuse Größe 5 AP für Türstat.	REW215Y	120,03 €	1 ST	E100	1 ST	90	KUP-7/1 Klingelplatte 7/1 UP	5607210	211,29 €	1 ST	E020	1 ST	254
Gehäuse Größe 5 UP für Türstat.	REW115Y	92,32 €	1 ST	E100	1 ST	90	KUP-8/1 Klingelplatte 8/1 UP	5608210	231,25 €	1 ST	E020	1 ST	254
Gehäuse Größe 6 AP für Türstat.	REW226Y	134,43 €	1 ST	E100	1 ST	90	KUP-8/2 Klingelplatte 8/2 UP	5608211	239,41 €	1 ST	E020	1 ST	254
Gehäuse Größe 6 UP für Türstat.	REW126Y	103,41 €	1 ST	E100	1 ST	90	KUP-9/1 Klingelplatte 9/1 UP	5609210	250,07 €	1 ST	E020	1 ST	254
Gehäuse Größe 7 AP für Türstat.	REW227Y	162,67 €	1 ST	E100	1 ST	90	KVM-1/1 Klingelplatte 1/1 UP	5201280	154,00 €	1 ST	E020	1 ST	255
Gehäuse Größe 7 UP für Türstat.	REW127Y	125,12 €	1 ST	E100	1 ST	90	KVM-10/1 Klingelplatte 10/1 UP	5210280	341,64 €	1 ST	E020	1 ST	255
GZM-110 Rund-Taster Modul	5810171	163,68 €	1 ST	E020	1 ST	119	KVM-10/2 Klingelplatte 10/2 UP	5210281	364,54 €	1 ST	E020	1 ST	255
GZM-120 Rund-Taster Modul	5810172	195,00 €	1 ST	E020	1 ST	119	KVM-11/1 Klingelplatte 11/1 UP	5211280	362,09 €	1 ST	E020	1 ST	255
GZM-130 Rund-Taster Modul	5810173	229,83 €	1 ST	E020	1 ST	119	KVM-12/1 Klingelplatte 12/1 UP	5212280	380,31 €	1 ST	E020	1 ST	255
GZM-140 Rund-Taster Modul	5810174	255,06 €	1 ST	E020	1 ST	119	KVM-12/2 Klingelplatte 12/2 UP	5212281	402,99 €	1 ST	E020	1 ST	255
GZM-1XX Gravurschild	1503291	17,36 €	1 ST	E020	1 ST	251	KVM-2/1 Klingelplatte 2/1 UP	5202280	170,93 €	1 ST	E020	1 ST	255
GZM-210 Rund-Taster Modul	5810175	210,54 €	1 ST	E020	1 ST	172	KVM-3/1 Klingelplatte 3/1 UP	5203280	195,00 €	1 ST	E020	1 ST	255
GZM-2XX Gravurschild	1503292	27,22 €	1 ST	E020	1 ST	251	KVM-4/1 Klingelplatte 4/1 UP	5204280	213,00 €	1 ST	E020	1 ST	255
H							L						
HAT-402 Innenstation Audio	1308100	41,63 €	1 ST	E020	1 ST	204	KVM-5/1 Klingelplatte 5/1 UP	5205280	237,07 €	1 ST	E020	1 ST	255
HDM-100 Modul mit Schalterdose	5810300	73,37 €	1 ST	E020	1 ST	123	KVM-6/1 Klingelplatte 6/1 UP	5206280	256,34 €	1 ST	E020	1 ST	255
HNM-110 Hausnummer Modul einst.	5810251	166,03 €	1 ST	E020	1 ST	123	KVM-6/2 Klingelplatte 6/2 UP</						

Produktbeschreibung	Bestellnr.	Preis in Euro	Preis-einheit	Preis-gruppe	VPE	Seite	Produktbeschreibung	Bestellnr.	Preis in Euro	Preis-einheit	Preis-gruppe	VPE	Seite
LT-102 Lichttaster mit LED	1503162	49,10 €	1 ST	E020	1 ST	250	TAP-1/1 Aussenstation	5401710	193,71 €	1 ST	E020	1 ST	107
LT-103 Lichttaster mit LED	1503163	41,28 €	1 ST	E020	1 ST	250	TAP-1/1 Aussenstation	5401740	212,42 €	1 ST	E020	1 ST	109
LT-104 Lichttaster mit LED	1503164	28,24 €	1 ST	E020	1 ST	250	TAP-10/1 Aussenstation	5410710BTC	361,55 €	1 ST	E020	1 ST	103
LTM-110 Türlautsprecher Modul	5812020	269,44 €	1 ST	E020	1 ST	113	TAP-10/1 Aussenstation	5410740BTC	389,69 €	1 ST	E020	1 ST	105
M							TAP-10/1 Aussenstation	5410710	361,55 €	1 ST	E020	1 ST	107
Mauerdurchwurfkastenn 1/1	REW411Y	217,53 €	1 ST	E100	1 ST	91	TAP-10/1 Aussenstation	5410740	389,69 €	1 ST	E020	1 ST	109
Mauerdurchwurfkastenn 1/1	REW413Y	232,18 €	1 ST	E100	1 ST	91	TAP-10/2 Aussenstation	5410741	400,23 €	1 ST	E020	1 ST	109
Mauerdurchwurfkastenn 2/1	REW412Y	323,83 €	1 ST	E100	1 ST	91	TAP-10/2 Aussenstation	5410711BTC	372,11 €	1 ST	E020	1 ST	103
Mauerdurchwurfkastenn 2/1	REW414Y	345,85 €	1 ST	E100	1 ST	91	TAP-10/2 Aussenstation	5410741BTC	400,23 €	1 ST	E020	1 ST	105
MBM-300 IP Taster-Erweiterung	5813100	88,40 €	1 ST	E020	1 ST	186	TAP-10/2 Aussenstation	5410711	372,11 €	1 ST	E020	1 ST	107
Modul-Verbindungskabel 335 mm	REH302Y	17,05 €	1 ST	E100	1 ST	114	TAP-11/1 Aussenstation	5411170BTC	380,27 €	1 ST	E020	1 ST	103
Modul-Verbindungskabel 420 mm	REH305Y	18,59 €	1 ST	E100	1 ST	114	TAP-11/1 Aussenstation	541170BTC	412,02 €	1 ST	E020	1 ST	105
Modul-Verbindungskabel 89 mmM	REH301Y	12,57 €	1 ST	E100	1 ST	114	TAP-11/1 Aussenstation	5411740	412,02 €	1 ST	E020	1 ST	109
N							TAP-12/1 Aussenstation	5412710	402,61 €	1 ST	E020	1 ST	107
Namensschild 1/4 Modul EB	REU911Y	7,49 €	1 ST	E100	1 ST	246	TAP-12/1 Aussenstation	5412740	428,47 €	1 ST	E020	1 ST	109
NGV-500 Videonetzgerät REG 2D	2314150	178,40 €	1 ST	E020	1 ST	86	TAP-12/1 Aussenstation	5412710BTC	402,61 €	1 ST	E020	1 ST	103
NGV-860 Videonetzgerät REG 6D	2314106	195,52 €	1 ST	E020	1 ST	241	TAP-12/1 Aussenstation	5412740BTC	428,47 €	1 ST	E020	1 ST	105
NSG-200 Zusatz-Signalgerät AP	1701520	66,91 €	1 ST	E020	1 ST	80	TAP-12/2 Aussenstation	5412711BTC	410,89 €	1 ST	E020	1 ST	103
NSG-802 Nebensignalgerät AP	1309010	28,35 €	1 ST	E020	1 ST	204	TAP-12/2 Aussenstation	5412741BTC	436,64 €	1 ST	E020	1 ST	105
NSR-300 IP Netzwerkrelais REG	1903300	686,15 €	1 ST	E020	1 ST	188	TAP-12/2 Aussenstation	5412711	410,89 €	1 ST	E020	1 ST	107
P							TAP-12/2 Aussenstation	5412741	436,64 €	1 ST	E020	1 ST	109
Patchkabelset Kat.6, RJ45	TN733	39,60 €	1 SET	H550	1 SET	86	TAP-12/3 Aussenstation	5412712BTC	433,12 €	1 ST	E020	1 ST	103
Patchmodul RJ45 CAT6 STP	TN002S	25,90 €	1 ST	H550	1 ST	86	TAP-12/3 Aussenstation	5412742BTC	461,36 €	1 ST	E020	1 ST	105
PoE-Switch mit 4x PoE ports	TN530	256,30 €	1 ST	H550	1 ST	77	TAP-12/3 Aussenstation	5412712	433,12 €	1 ST	E020	1 ST	107
R							TAP-12/3 Aussenstation	5412742	461,36 €	1 ST	E020	1 ST	109
Reinigungsset für Edelstahl	REH106Y	19,07 €	1 ST	E200	1 ST	253	TAP-12/3 Aussenstation	5412712BTC	461,36 €	1 ST	E020	1 ST	103
RMS-10HS Mithörsperrle 10 Tn.	1400210	94,36 €	1 ST	E020	1 ST	205	TAP-12/3 Aussenstation	5412742BTC	461,36 €	1 ST	E020	1 ST	105
RMS-4HS Mithörsperrle 4 Tn.	1400204	46,04 €	1 ST	E020	1 ST	205	TAP-15/3 Aussenstation	5415712BTC	516,48 €	1 ST	E020	1 ST	105
Rohrsteckschlüssel 5,5x7	330017	11,33 €	1 ST	E020	1 ST	253	TAP-15/3 Aussenstation	5415712	488,34 €	1 ST	E020	1 ST	107
RSR-200 Rufrelais für Innenstat.	1901800	35,26 €	1 ST	E020	1 ST	148	TAP-15/3 Aussenstation	5415742	516,48 €	1 ST	E020	1 ST	109
RSR-210 Rufrelais für Innenstat.	1901810	38,79 €	1 ST	E020	1 ST	73	TAP-16/2 Aussenstation	5416711BTC	488,34 €	1 ST	E020	1 ST	103
RSR-402 Rufrelais für HAT-402	1400040	18,83 €	1 ST	E020	1 ST	205	TAP-16/2 Aussenstation	5416741BTC	516,48 €	1 ST	E020	1 ST	105
Ruftaster Anschlussmodul EB	REH312Y	49,15 €	1 ST	E100	1 ST	82	TAP-16/2 Aussenstation	5416711	488,34 €	1 ST	E020	1 ST	107
Ruftaster Aufsatz 1/1	REU941Y	9,85 €	1 ST	E100	1 ST	246	TAP-16/2 Aussenstation	5416741	516,48 €	1 ST	E020	1 ST	109
Ruftaster Aufsatz 2/1	REU942Y	17,15 €	1 ST	E100	1 ST	246	TAP-18/2 Aussenstation	5418711BTC	525,89 €	1 ST	E020	1 ST	103
Ruftaster Aufsatz 4/1	REU944Y	18,81 €	1 ST	E100	1 ST	246	TAP-18/2 Aussenstation	5418741BTC	552,89 €	1 ST	E020	1 ST	105
Ruftaster Halbaufsatz 1/1	REU921Y	9,50 €	1 ST	E100	1 ST	246	TAP-18/2 Aussenstation	5418711	525,89 €	1 ST	E020	1 ST	107
Ruftaster Halbaufsatz 2/1	REU922Y	14,42 €	1 ST	E100	1 ST	246	TAP-18/2 Aussenstation	5418741	552,89 €	1 ST	E020	1 ST	109
Ruftaster Halbmodul 1/1	REU021Y	61,87 €	1 ST	E100	1 ST	245	TAP-18/3 Aussenstation	5418712BTC	539,96 €	1 ST	E020	1 ST	103
Ruftaster Halbmodul 2/1	REU022Y	74,12 €	1 ST	E100	1 ST	245	TAP-18/3 Aussenstation	5418742BTC	566,95 €	1 ST	E020	1 ST	105
Ruftaster mit LED-Namensschild	REU041Y	71,00 €	1 ST	E100	1 ST	245	TAP-18/3 Aussenstation	5418712	539,96 €	1 ST	E020	1 ST	107
Ruftaster mit LED-Namensschild	REU042Y	83,23 €	1 ST	E100	1 ST	245	TAP-18/3 Aussenstation	5418742	566,95 €	1 ST	E020	1 ST	109
Ruftaster mit LED-Namensschild	REU044Y	101,66 €	1 ST	E100	1 ST	245	TAP-2/1 Aussenstation	5402710BTC	206,64 €	1 ST	E020	1 ST	103
Ruftaster Modul 1/1	REN101Y	147,89 €	1 ST	E100	1 ST	114	TAP-2/1 Aussenstation	5402740BTC	227,74 €	1 ST	E020	1 ST	105
Ruftaster Modul 1/1	REN091Y	269,43 €	1 ST	E100	1 ST	115	TAP-2/1 Aussenstation	5402710	206,64 €	1 ST	E020	1 ST	107
Ruftaster Modul 1/1	REU791Y	153,15 €	1 ST	E100	1 ST	245	TAP-2/1 Aussenstation	5402740	227,74 €	1 ST	E020	1 ST	109
Ruftaster Modul 2/1	REN102Y	177,91 €	1 ST	E100	1 ST	114	TAP-3/1 Aussenstation	5403710BTC	227,74 €	1 ST	E020	1 ST	103
Ruftaster Modul 2/1	REN092Y	297,56 €	1 ST	E100	1 ST	115	TAP-3/1 Aussenstation	5403740BTC	247,68 €	1 ST	E020	1 ST	105
Ruftaster Modul 2/1	REU792Y	165,38 €	1 ST	E100	1 ST	245	TAP-3/1 Aussenstation	5403710	227,74 €	1 ST	E020	1 ST	107
Ruftaster Modul 4/1	REN104Y	233,01 €	1 ST	E100	1 ST	114	TAP-3/1 Aussenstation	5403740	247,68 €	1 ST	E020	1 ST	109
S							TAP-4/1 Aussenstation	5404710BTC	241,80 €	1 ST	E020	1 ST	103
Schaltrelais 1fach mit Eingang	RED114Y	125,61 €	1 ST	E100	1 ST	81	TAP-4/1 Aussenstation	5404740BTC	268,78 €	1 ST	E020	1 ST	105
Schlüssel für ESTA/MODESTA AP	330003	5,93 €	1 ST	E020	1 ST	253	TAP-4/1 Aussenstation	5404710	241,80 €	1 ST	E020	1 ST	107
Schlüssel für Türstationen ONE	REH100Y	10,95 €	1 ST	E200	1 ST	244	TAP-4/2 Aussenstation	5404740	268,78 €	1 ST	E020	1 ST	109
Schlüssel für WINX	330002	11,26 €	1 ST	E020	1 ST	253	TAP-4/2 Aussenstation	5404711BTC	259,38 €	1 ST	E020	1 ST	103
Schlüssel Spezial ZY SW6	330001	5,93 €	1 ST	E020	1 ST	253	TAP-4/2 Aussenstation	5404741BTC	282,86 €	1 ST	E020	1 ST	105
Set Bus Abschluss 2D Video	REH109Y	41,46 €	1 ST	E100	1 ST	239	TAP-4/2 Aussenstation	5404711	259,38 €	1 ST	E020	1 ST	107
SGR-210 Gleichrichter	1200210	61,58 €	1 ST	E020	1 ST	253	TAP-4/2 Aussenstation	5404741	282,86 €	1 ST	E020	1 ST	109
Sicherheitstrafo 230V/12V 18VA	ST320	59,40 €	1 ST	H410	1 ST	77	TAP-5/1 Aussenstation	5405710BTC	259,38 €	1 ST	E020	1 ST	103
SMB-4/2EM Standsäule 4/2	4924280	3.767,56 €	1 ST	E020	1 ST	111	TAP-5/1 Aussenstation	5405740	285,24 €	1 ST	E020	1 ST	105
SMB-4/2EM Standsäule 4/2 LED	4924281	4.163,63 €	1 ST	E020	1 ST	111	TAP-5/1 Aussenstation	5405710	259,38 €	1 ST	E020	1 ST	107
SMB-6/2EM Standsäule 6/2	4926280	3.873,32 €	1 ST	E020	1 ST	111	TAP-5/1 Aussenstation	5405740	285,24 €	1 ST	E020	1 ST	109
SMB-6/2EM Standsäule 6/2 LED	4926281	4.269,38 €	1 ST	E020	1 ST	111	TAP-6/1 Aussenstation	5406710BTC	280,58 €	1 ST	E020	1 ST	103
SMF-4/2EM Standsäule 4/2	4934280	3.767,56 €	1 ST	E020	1 ST	111	TAP-6/1 Aussenstation	5406740	304,06 €	1 ST	E020	1 ST	105
SMF-4/2EM Standsäule 4/2 LED	4934281	4.163,63 €	1 ST	E020	1 ST	111	TAP-6/1 Aussenstation	5406710	280,58 €	1 ST	E020	1 ST	107
SMF-6/2EM Standsäule 6/2	4936280	3.873,32 €	1 ST	E020	1 ST	111	TAP-6/2 Aussenstation	5406740	304,06 €	1 ST	E020	1 ST	109
SMF-6/2EM Standsäule 6/2 LED	4936281	4.269,38 €	1 ST	E020	1 ST	111	TAP-6/2 Aussenstation	5406711BTC	295,77 €	1 ST	E020	1 ST	103
SMT-1/1EM Standsäule 1/1	4821181	2.110,46 €	1 ST	E020	1 ST	111	TAP-6/2 Aussenstation	5406741BTC	322,78 €	1 ST	E020	1 ST	105
SMT-1/1EM Standsäule 1/1	4821181	1.773,93 €	1 ST	E020	1 ST	111	TAP-6/2 Aussenstation	5406711	295,77 €	1 ST	E020	1 ST	107
SMT-2/1EM Standsäule 2/1	4822181	2.287,14 €	1 ST	E020	1 ST	111	TAP-6/2 Aussenstation	5406741	322,78 €	1 ST	E020	1 ST	109
SMT-2/1EM Standsäule 2/1	4822180	1.950,61 €	1 ST	E020	1 ST	111	TAP-7/1 Aussenstation	5407710BTC	300,54 €	1 ST	E020	1 ST	103
SMT-3/1EM Standsäule 3/1	4823181	2.334,85 €	1 ST	E020	1 ST	111	TAP-7/1 Aussenstation	5407740BTC	327,53 €	1 ST	E020	1 ST	105
SMT-3/1EM Standsäule 3/1	4823180	1.998,32 €	1 ST	E020	1 ST	111	TAP-7/1 Aussenstation	5407710	300,54 €	1 ST	E020	1 ST	107
SMT-4/1EM Standsäule 4/1	4824181	2.447,63 €	1 ST	E020	1 ST	111	TAP-7/1 Aussenstation	5407740	327,53 €	1 ST	E020	1 ST	109
SMT-4/1EM Standsäule 4/1	4824180	2.111,10 €	1 ST	E020	1 ST	111	TAP-8/1 Aussenstation	5408710BTC	322,78 €	1 ST	E020	1 ST	103
SMT-4/2EM Standsäule 4/2	4824282	2.677,67 €	1 ST	E020	1 ST	111	TAP-8/1 Aussenstation	5408740BTC	345,10 €	1 ST	E020	1 ST	105
SMT-4/2EM Standsäule 4/2	4824280	2.315,68 €	1 ST	E020	1 ST	111	TAP-8/1 Aussenstation	5408710	322,78 €	1 ST	E020	1 ST	107
SMT-6/2EM Standsäule 6/2	4826281	2.747,43 €	1 ST	E020	1 ST	111	TAP-8/2 Aussenstation	5408740	345,10 €	1 ST	E020	1 ST	

Alphanumerische Preisliste (Sortierung nach Produktbeschreibung)



Produktbeschreibung	Bestellnr.	Preis in Euro	Preis-einheit	Preis-gruppe	VPE	Seite	Produktbeschreibung	Bestellnr.	Preis in Euro	Preis-einheit	Preis-gruppe	VPE	Seite
Tischkonsole f. TOUCH / FON Audio	★ REH002Y	92,16 €	1 ST	E100	1 ST	73	TUP-1/1 Aussenstation	5301540	168,99 €	1 ST	E020	1 ST	108
Tischkonsole f. TOUCH Video	★ REH003Y	112,64 €	1 ST	E100	1 ST	73	TUP-10/1 Aussenstation	5310510BTC	314,61 €	1 ST	E020	1 ST	102
TKA-UNI Tischkonsole	1301200	61,01 €	1 ST	E020	1 ST	148	TUP-10/1 Aussenstation	5310540BTC	339,21 €	1 ST	E020	1 ST	104
TKU-UNI Tischkonsole Universal	2301300	131,44 €	1 ST	E020	1 ST	73	TUP-10/1 Aussenstation	5310540BTC	339,21 €	1 ST	E020	1 ST	106
TKV-260 Tischkonsole	2301260	143,24 €	1 ST	E020	1 ST	73	TUP-10/1 Aussenstation	5310540	339,21 €	1 ST	E020	1 ST	108
TMG-1/1 Aussenstation	1101890BTC	346,55 €	1 ST	E020	1 ST	94	TUP-10/2 Aussenstation	5310511BTC	319,24 €	1 ST	E020	1 ST	102
TMG-1/1 Aussenstation	1101891	715,88 €	1 ST	E020	1 ST	97	TUP-10/2 Aussenstation	5310541BTC	342,73 €	1 ST	E020	1 ST	104
TMG-1/1 Aussenstation	1101890	346,55 €	1 ST	E020	1 ST	97	TUP-10/2 Aussenstation	5310511	319,24 €	1 ST	E020	1 ST	106
TMG-10/1 Aussenstation	1110890BTC	703,84 €	1 ST	E020	1 ST	94	TUP-10/2 Aussenstation	5310541	342,73 €	1 ST	E020	1 ST	108
TMG-10/1 Aussenstation	1110890	703,84 €	1 ST	E020	1 ST	97	TUP-11/1 Aussenstation	5311510BTC	333,32 €	1 ST	E020	1 ST	102
TMG-10/2 Aussenstation	1110891BTC	715,88 €	1 ST	E020	1 ST	94	TUP-11/1 Aussenstation	5311540BTC	359,17 €	1 ST	E020	1 ST	104
TMG-11/3 Aussenstation	1111890BTC	733,98 €	1 ST	E020	1 ST	94	TUP-11/1 Aussenstation	5311510	333,32 €	1 ST	E020	1 ST	106
TMG-11/3 Aussenstation	1111890	733,98 €	1 ST	E020	1 ST	97	TUP-11/1 Aussenstation	5311540	359,17 €	1 ST	E020	1 ST	108
TMG-12/1 Aussenstation	1112890BTC	771,15 €	1 ST	E020	1 ST	94	TUP-12/1 Aussenstation	5312510BTC	351,02 €	1 ST	E020	1 ST	102
TMG-12/1 Aussenstation	1112890	771,15 €	1 ST	E020	1 ST	97	TUP-12/1 Aussenstation	5312540BTC	378,00 €	1 ST	E020	1 ST	104
TMG-12/2 Aussenstation	1112891BTC	796,50 €	1 ST	E020	1 ST	94	TUP-12/1 Aussenstation	5312510	351,02 €	1 ST	E020	1 ST	106
TMG-12/2 Aussenstation	1112891	796,50 €	1 ST	E020	1 ST	97	TUP-12/2 Aussenstation	5312540	378,00 €	1 ST	E020	1 ST	108
TMG-12/3 Aussenstation	1112892BTC	802,46 €	1 ST	E020	1 ST	94	TUP-12/2 Aussenstation	5312511BTC	358,05 €	1 ST	E020	1 ST	102
TMG-12/3 Aussenstation	1112892	802,46 €	1 ST	E020	1 ST	97	TUP-12/2 Aussenstation	5312541BTC	378,00 €	1 ST	E020	1 ST	104
TMG-14/2 Aussenstation	1114891BTC	874,66 €	1 ST	E020	1 ST	94	TUP-12/2 Aussenstation	5312511	358,05 €	1 ST	E020	1 ST	106
TMG-14/2 Aussenstation	1114891	874,66 €	1 ST	E020	1 ST	97	TUP-12/2 Aussenstation	5312541	378,00 €	1 ST	E020	1 ST	108
TMG-15/3 Aussenstation	1115892BTC	925,25 €	1 ST	E020	1 ST	94	TUP-12/3 Aussenstation	5312512BTC	378,00 €	1 ST	E020	1 ST	102
TMG-15/3 Aussenstation	1115892	925,25 €	1 ST	E020	1 ST	97	TUP-12/3 Aussenstation	5312542BTC	402,61 €	1 ST	E020	1 ST	104
TMG-16/2 Aussenstation	1116891BTC	952,84 €	1 ST	E020	1 ST	94	TUP-12/3 Aussenstation	5312512	378,00 €	1 ST	E020	1 ST	106
TMG-16/2 Aussenstation	1116891	952,84 €	1 ST	E020	1 ST	97	TUP-12/3 Aussenstation	5312542	402,61 €	1 ST	E020	1 ST	108
TMG-18/2 Aussenstation	1118891BTC1.029,94 €	1 ST	E020	1 ST	94	TUP-14/2 Aussenstation	5314511BTC	392,07 €	1 ST	E020	1 ST	102	
TMG-18/2 Aussenstation	1118891	1.029,94 €	1 ST	E020	1 ST	97	TUP-14/2 Aussenstation	5314541BTC	416,67 €	1 ST	E020	1 ST	104
TMG-18/3 Aussenstation	1118892BTC1.037,18 €	1 ST	E020	1 ST	94	TUP-14/2 Aussenstation	5314511	392,07 €	1 ST	E020	1 ST	106	
TMG-18/3 Aussenstation	1118892	1.037,18 €	1 ST	E020	1 ST	97	TUP-14/2 Aussenstation	5314541	416,67 €	1 ST	E020	1 ST	108
TMG-2/1 Aussenstation	1102890BTC	383,82 €	1 ST	E020	1 ST	94	TUP-15/3 Aussenstation	5315512BTC	429,60 €	1 ST	E020	1 ST	102
TMG-2/1 Aussenstation	1102890	383,82 €	1 ST	E020	1 ST	97	TUP-15/3 Aussenstation	5315542BTC	458,97 €	1 ST	E020	1 ST	104
TMG-3/1 Aussenstation	1103890BTC	425,89 €	1 ST	E020	1 ST	94	TUP-15/3 Aussenstation	5315512	429,60 €	1 ST	E020	1 ST	106
TMG-3/1 Aussenstation	1103890	425,89 €	1 ST	E020	1 ST	97	TUP-15/3 Aussenstation	5315542	458,97 €	1 ST	E020	1 ST	108
TMG-4/1 Aussenstation	1104890BTC	460,82 €	1 ST	E020	1 ST	94	TUP-16/2 Aussenstation	5316511BTC	427,23 €	1 ST	E020	1 ST	102
TMG-4/1 Aussenstation	1104890	460,82 €	1 ST	E020	1 ST	97	TUP-16/2 Aussenstation	5316541BTC	454,21 €	1 ST	E020	1 ST	104
TMG-4/2 Aussenstation	1104891BTC	481,26 €	1 ST	E020	1 ST	94	TUP-16/2 Aussenstation	5316511	427,23 €	1 ST	E020	1 ST	106
TMG-4/2 Aussenstation	1104891	481,26 €	1 ST	E020	1 ST	97	TUP-16/2 Aussenstation	5316541	454,21 €	1 ST	E020	1 ST	108
TMG-5/1 Aussenstation	1105890BTC	501,71 €	1 ST	E020	1 ST	94	TUP-18/2 Aussenstation	5318511BTC	463,62 €	1 ST	E020	1 ST	102
TMG-5/1 Aussenstation	1105890	501,71 €	1 ST	E020	1 ST	97	TUP-18/2 Aussenstation	5318541BTC	488,34 €	1 ST	E020	1 ST	104
TMG-6/1 Aussenstation	1106890BTC	539,10 €	1 ST	E020	1 ST	94	TUP-18/2 Aussenstation	5318511	463,62 €	1 ST	E020	1 ST	106
TMG-6/1 Aussenstation	1106890	539,10 €	1 ST	E020	1 ST	97	TUP-18/2 Aussenstation	5318541	488,34 €	1 ST	E020	1 ST	108
TMG-6/2 Aussenstation	1106891BTC	559,54 €	1 ST	E020	1 ST	94	TUP-18/3 Aussenstation	5318512BTC	477,69 €	1 ST	E020	1 ST	102
TMG-6/2 Aussenstation	1106891	559,54 €	1 ST	E020	1 ST	97	TUP-18/3 Aussenstation	5318542BTC	501,16 €	1 ST	E020	1 ST	104
TMG-7/1 Aussenstation	1107890BTC	579,99 €	1 ST	E020	1 ST	94	TUP-18/3 Aussenstation	5318512	477,69 €	1 ST	E020	1 ST	106
TMG-7/1 Aussenstation	1107890	579,99 €	1 ST	E020	1 ST	97	TUP-18/3 Aussenstation	5318542	501,16 €	1 ST	E020	1 ST	108
TMG-8/1 Aussenstation	1108890BTC	613,64 €	1 ST	E020	1 ST	94	TUP-2/1 Aussenstation	5302510BTC	166,71 €	1 ST	E020	1 ST	102
TMG-8/1 Aussenstation	1108890	613,64 €	1 ST	E020	1 ST	97	TUP-2/1 Aussenstation	5302540BTC	183,15 €	1 ST	E020	1 ST	104
TMG-8/2 Aussenstation	1108891BTC	638,88 €	1 ST	E020	1 ST	94	TUP-2/1 Aussenstation	5302510	166,71 €	1 ST	E020	1 ST	106
TMG-8/2 Aussenstation	1108891	638,88 €	1 ST	E020	1 ST	97	TUP-2/1 Aussenstation	5302540	183,15 €	1 ST	E020	1 ST	108
TMG-9/1 Aussenstation	1109890BTC	653,26 €	1 ST	E020	1 ST	94	TUP-3/1 Aussenstation	5303510BTC	181,92 €	1 ST	E020	1 ST	102
TMG-9/1 Aussenstation	1109890	653,26 €	1 ST	E020	1 ST	97	TUP-3/1 Aussenstation	5303540BTC	203,12 €	1 ST	E020	1 ST	104
TMG-9/3 Aussenstation	1109892BTC	688,19 €	1 ST	E020	1 ST	94	TUP-3/1 Aussenstation	5303510	181,92 €	1 ST	E020	1 ST	106
TMG-9/3 Aussenstation	1109892	688,19 €	1 ST	E020	1 ST	97	TUP-3/1 Aussenstation	5303540	203,12 €	1 ST	E020	1 ST	108
Türstation Audio	REQ101Y	517,56 €	1 ST	E100	1 ST	89	TUP-4/1 Aussenstation	5304510BTC	200,73 €	1 ST	E020	1 ST	102
Türstation Audio	REQ102Y	536,24 €	1 ST	E100	1 ST	89	TUP-4/1 Aussenstation	5304540BTC	221,84 €	1 ST	E020	1 ST	104
Türstation Audio	REQ104Y	589,77 €	1 ST	E100	1 ST	89	TUP-4/1 Aussenstation	5304510	200,73 €	1 ST	E020	1 ST	106
Türstation Audio	REQ106Y	644,45 €	1 ST	E100	1 ST	89	TUP-4/1 Aussenstation	5304540	221,84 €	1 ST	E020	1 ST	108
Türstation Audio	REQ108Y	688,54 €	1 ST	E100	1 ST	89	TUP-4/2 Aussenstation	5304511BTC	215,94 €	1 ST	E020	1 ST	102
Türstation Audio	REQ110Y	736,19 €	1 ST	E100	1 ST	89	TUP-4/2 Aussenstation	5304541BTC	235,90 €	1 ST	E020	1 ST	104
Türstation Audio	REQ112Y	787,62 €	1 ST	E100	1 ST	89	TUP-4/2 Aussenstation	5304511	215,94 €	1 ST	E020	1 ST	106
Türstation Audio	REQ114Y	842,83 €	1 ST	E100	1 ST	89	TUP-4/2 Aussenstation	5304541	235,90 €	1 ST	E020	1 ST	108
Türstation Audio	REQ116Y	870,85 €	1 ST	E100	1 ST	89	TUP-5/1 Aussenstation	5305510BTC	218,33 €	1 ST	E020	1 ST	102
Türstation Audio	REQ120Y	936,98 €	1 ST	E100	1 ST	89	TUP-5/1 Aussenstation	5305540BTC	239,41 €	1 ST	E020	1 ST	104
Türstation Audio	REQ122Y	1.006,04 €	1 ST	E100	1 ST	89	TUP-5/1 Aussenstation	5305510	218,33 €	1 ST	E020	1 ST	106
Türstation Audio 1/1 2Draht	REQ001Y	423,94 €	1 ST	E100	1 ST	88	TUP-5/1 Aussenstation	5305540	239,41 €	1 ST	E020	1 ST	108
Türstation Audio 10/1 2Draht	REQ010Y	642,67 €	1 ST	E100	1 ST	88	TUP-6/1 Aussenstation	5306510BTC	237,15 €	1 ST	E020	1 ST	102
Türstation Audio 12/1 2Draht	REQ012Y	694,00 €	1 ST	E100	1 ST	88	TUP-6/1 Aussenstation	5306540BTC	259,38 €	1 ST	E020	1 ST	104
Türstation Audio 16/2 2Draht	REQ016Y	777,34 €	1 ST	E100	1 ST	88	TUP-6/1 Aussenstation	5306510	237,15 €	1 ST	E020	1 ST	106
Türstation Audio 2/1 2Draht	REQ002Y	442,73 €	1 ST	E100	1 ST	88	TUP-6/1 Aussenstation	5306540	259,38 €	1 ST	E020	1 ST	108
Türstation Audio 20/2 2Draht	REQ020Y	843,36 €	1 ST	E100	1 ST	88	TUP-6/2 Aussenstation	5306511BTC	247,68 €	1 ST	E020	1 ST	102
Türstation Audio 24/2 2Draht	REQ024Y	940,54 €	1 ST	E100	1 ST	88	TUP-6/2 Aussenstation	5306541BTC	272,30 €	1 ST	E020	1 ST	104
Türstation Audio 4/1 2Draht	REQ004Y	496,25 €	1 ST	E100	1 ST	88	TUP-6/2 Aussenstation	5306511	247,68 €	1 ST	E020	1 ST	106
Türstation Audio 6/1 2Draht	REQ006Y	550,93 €	1 ST	E100	1 ST	88	TUP-6/2 Aussenstation	5306541	272,30 €	1 ST	E020	1 ST	108
Türstation Audio 8/1 2Draht	REQ008Y	595,02 €	1 ST	E100	1 ST	88	TUP-7/1 Aussenstation	5307510BTC	252,34 €	1 ST	E020	1 ST	102
Türstation Video	REQ601Y	1.179,23 €	1 ST	E200	1 ST	89	TUP-7/1 Aussenstation	5307540BTC	278,20 €	1 ST	E020	1 ST	104
Türstation Video	REQ602Y	1.194,24 €	1 ST	E200	1 ST	89	TUP-7/1 Aussenstation	5307510	252,34 €	1 ST	E020	1 ST	106
Türstation Video	REQ604Y	1.236,85 €	1 ST	E200	1 ST	89	TUP-7/1 Aussenstation	5307540	278,20 €	1 ST	E020	1 ST	108
Türstation Video	REQ606Y	1.283,35 €	1 ST	E200	1 ST	89	TUP-8/1 Aussenstation	5308510BTC	274,69 €	1 ST	E020	1 ST	102
Türstation Video													

Produktbeschreibung	Bestellnr.	Preis in Euro	Preis-einheit	Preis-gruppe	VPE	Seite	Produktbeschreibung	Bestellnr.	Preis in Euro	Preis-einheit	Preis-gruppe	VPE	Seite
TVG-10/2 Aussenstation	1110181	528,23 €	1 ST	E020	1 ST	96	Verteiler 4 fach UP 2Draht	RED624Y	97,47 €	1 ST	E100	1 ST	78
TVG-11/1 Aussenstation	1111180BTC	536,64 €	1 ST	E020	1 ST	93	Verteiler/Abzweiger 1 fach REG	RED611Y	52,46 €	1 ST	E100	1 ST	79
TVG-11/1 Aussenstation	1111180	536,64 €	1 ST	E020	1 ST	96	Verteiler/Abzweiger 1 fach UP	RED621Y	52,46 €	1 ST	E100	1 ST	78
TVG-12/1 Aussenstation	1112180BTC	558,27 €	1 ST	E020	1 ST	93	VEZ-1EM VideoSet 1 Teilnehmer	1067618	1.969,94 €	1 ST	E020	1 ST	230
TVG-12/1 Aussenstation	1112180	558,27 €	1 ST	E020	1 ST	96	VEZ-2EM VideoSet 2 Teilnehmer	1067628	3.067,75 €	1 ST	E020	1 ST	230
TVG-12/2 Aussenstation	1112181BTC	582,33 €	1 ST	E020	1 ST	93	Video Modul EB 2Draht Edelstahl	REN610Y	904,86 €	1 ST	E200	1 ST	112
TVG-12/2 Aussenstation	1112181	582,33 €	1 ST	E020	1 ST	96	VIDEO-Modul EB 2Draht modesta	REU610Y	806,22 €	1 ST	E200	1 ST	247
TVG-12/3 Aussenstation	1112182BTC	585,84 €	1 ST	E020	1 ST	93	Video-Modul Ersatz Abdeckung	REU990Y	39,57 €	1 ST	E200	1 ST	247
TVG-12/3 Aussenstation	1112182	585,84 €	1 ST	E020	1 ST	96	Videoeinsatz Ersatz EB 2Draht	REU510Y	766,65 €	1 ST	E200	1 ST	245
TVG-14/2 Aussenstation	1114181BTC	631,64 €	1 ST	E020	1 ST	93	VKG-500/BTC VideoKit	1001511	861,36 €	1 ST	E020	1 ST	87
TVG-14/2 Aussenstation	1114181	631,64 €	1 ST	E020	1 ST	96	VKG-500/CCS VideoKit	1001531	1.089,20 €	1 ST	E020	1 ST	87
TVG-15/3 Aussenstation	1115182BTC	661,78 €	1 ST	E020	1 ST	93	VSA-1EM VideoSet 1 Teilnehmer	1088618	1.643,39 €	1 ST	E020	1 ST	229
TVG-15/3 Aussenstation	1115182	661,78 €	1 ST	E020	1 ST	96	VSA-2EM VideoSet 2 Teilnehmer	1088628	2.271,67 €	1 ST	E020	1 ST	229
TVG-16/2 Aussenstation	1116181BTC	683,39 €	1 ST	E020	1 ST	93	YSU-100 Video-Umsetzer 75Ohm	2316200	66,35 €	1 ST	E020	1 ST	242
TVG-16/2 Aussenstation	1116181	683,39 €	1 ST	E020	1 ST	96	YSU-110 Video-Umsetzer symetr.	2316210	66,35 €	1 ST	E020	1 ST	242
TVG-18/2 Aussenstation	1118181BTC	730,25 €	1 ST	E020	1 ST	93	VSZ-1EM VideoSet 1 Teilnehmer	1087618	1.561,72 €	1 ST	E020	1 ST	229
TVG-18/2 Aussenstation	1118181	730,25 €	1 ST	E020	1 ST	96	VSZ-2EM VideoSet 2 Teilnehmer	1087628	2.190,00 €	1 ST	E020	1 ST	229
TVG-18/3 Aussenstation	1118182BTC	737,61 €	1 ST	E020	1 ST	93	WWC-300 IP Videofon-Client	1513100	49,90 €	1 ST	E020	1 ST	190
TVG-18/3 Aussenstation	1118182	737,61 €	1 ST	E020	1 ST	96	Z Zustandsanzeige Modul EB 2D	REN090Y	246,34 €	1 ST	E100	1 ST	115
TVG-2/1 Aussenstation	1102180BTC	313,95 €	1 ST	E020	1 ST	93	Zustandsanzeige-Aufsatz 2/1	REU991Y	18,61 €	1 ST	E100	1 ST	246
TVG-2/1 Aussenstation	1102180	313,95 €	1 ST	E020	1 ST	96	Zustandsanzeige-Aufsatz 2/1	REU992Y	25,93 €	1 ST	E100	1 ST	246
TVG-3/1 Aussenstation	1103180BTC	340,47 €	1 ST	E020	1 ST	93							
TVG-3/1 Aussenstation	1103180	340,47 €	1 ST	E020	1 ST	96							
TVG-4/1 Aussenstation	1104180BTC	362,09 €	1 ST	E020	1 ST	93							
TVG-4/1 Aussenstation	1104180	362,09 €	1 ST	E020	1 ST	96							
TVG-4/2 Aussenstation	1104181BTC	378,92 €	1 ST	E020	1 ST	93							
TVG-4/2 Aussenstation	1104181	378,92 €	1 ST	E020	1 ST	96							
TVG-5/1 Aussenstation	1105180BTC	388,61 €	1 ST	E020	1 ST	93							
TVG-5/1 Aussenstation	1105180	388,61 €	1 ST	E020	1 ST	96							
TVG-6/1 Aussenstation	1106180BTC	413,85 €	1 ST	E020	1 ST	93							
TVG-6/1 Aussenstation	1106180	413,85 €	1 ST	E020	1 ST	96							
TVG-6/2 Aussenstation	1106181BTC	428,34 €	1 ST	E020	1 ST	93							
TVG-6/2 Aussenstation	1106181	428,34 €	1 ST	E020	1 ST	96							
TVG-7/1 Aussenstation	1107180BTC	436,74 €	1 ST	E020	1 ST	93							
TVG-7/1 Aussenstation	1107180	436,74 €	1 ST	E020	1 ST	96							
TVG-8/1 Aussenstation	1108180BTC	459,64 €	1 ST	E020	1 ST	93							
TVG-8/1 Aussenstation	1108180	459,64 €	1 ST	E020	1 ST	96							
TVG-8/2 Aussenstation	1108181BTC	478,81 €	1 ST	E020	1 ST	93							
TVG-8/2 Aussenstation	1108181	478,81 €	1 ST	E020	1 ST	96							
TVG-9/1 Aussenstation	1109180BTC	486,05 €	1 ST	E020	1 ST	93							
TVG-9/1 Aussenstation	1109180	486,05 €	1 ST	E020	1 ST	96							
TVG-9/3 Aussenstation	1109182BTC	511,41 €	1 ST	E020	1 ST	93							
TVG-9/3 Aussenstation	1109182	511,41 €	1 ST	E020	1 ST	96							
TVM-1/1 Aussenstation	5101180BTC	276,79 €	1 ST	E020	1 ST	92							
TVM-1/1 Aussenstation	5101180	276,79 €	1 ST	E020	1 ST	95							
TVM-10/1 Aussenstation	5110180BTC	484,88 €	1 ST	E020	1 ST	92							
TVM-10/1 Aussenstation	5110180	484,88 €	1 ST	E020	1 ST	95							
TVM-10/2 Aussenstation	5110181BTC	505,33 €	1 ST	E020	1 ST	92							
TVM-10/2 Aussenstation	5110181	505,33 €	1 ST	E020	1 ST	95							
TVM-11/1 Aussenstation	5111180BTC	511,41 €	1 ST	E020	1 ST	92							
TVM-11/1 Aussenstation	5111180	511,41 €	1 ST	E020	1 ST	95							
TVM-12/1 Aussenstation	5112180BTC	530,58 €	1 ST	E020	1 ST	92							
TVM-12/1 Aussenstation	5112180	530,58 €	1 ST	E020	1 ST	95							
TVM-12/2 Aussenstation	5112181BTC	557,09 €	1 ST	E020	1 ST	92							
TVM-12/2 Aussenstation	5112181	557,09 €	1 ST	E020	1 ST	95							
TVM-12/3 Aussenstation	5112182BTC	560,71 €	1 ST	E020	1 ST	92							
TVM-12/3 Aussenstation	5112182	560,71 €	1 ST	E020	1 ST	95							
TVM-14/2 Aussenstation	5114181BTC	602,78 €	1 ST	E020	1 ST	92							
TVM-14/2 Aussenstation	5114181	602,78 €	1 ST	E020	1 ST	95							
TVM-15/3 Aussenstation	5115182BTC	633,98 €	1 ST	E020	1 ST	92							
TVM-15/3 Aussenstation	5115182	633,98 €	1 ST	E020	1 ST	95							
TVM-16/2 Aussenstation	5116181BTC	652,19 €	1 ST	E020	1 ST	92							
TVM-16/2 Aussenstation	5116181	652,19 €	1 ST	E020	1 ST	95							
TVM-18/2 Aussenstation	5118181BTC	697,88 €	1 ST	E020	1 ST	92							
TVM-18/2 Aussenstation	5118181	697,88 €	1 ST	E020	1 ST	95							
TVM-18/3 Aussenstation	5118182BTC	703,84 €	1 ST	E020	1 ST	92							
TVM-18/3 Aussenstation	5118182	703,84 €	1 ST	E020	1 ST	95							
TVM-2/1 Aussenstation	5102180BTC	298,41 €	1 ST	E020	1 ST	92							
TVM-2/1 Aussenstation	5102180	298,41 €	1 ST	E020	1 ST	95							
TVM-3/1 Aussenstation	5103180BTC	324,93 €	1 ST	E020	1 ST	92							
TVM-3/1 Aussenstation	5103180	324,93 €	1 ST	E020	1 ST	95							
TVM-4/1 Aussenstation	5104180BTC	346,55 €	1 ST	E020	1 ST	92							
TVM-4/1 Aussenstation	5104180	346,55 €	1 ST	E020	1 ST	95							
TVM-4/2 Aussenstation	5104181BTC	360,92 €	1 ST	E020	1 ST	92							
TVM-4/2 Aussenstation	5104181	360,92 €	1 ST	E020	1 ST	95							
TVM-5/1 Aussenstation	5105180BTC	370,61 €	1 ST	E020	1 ST	92							
TVM-5/1 Aussenstation	5105180	370,61 €	1 ST	E020	1 ST	95							
TVM-6/1 Aussenstation	5106180BTC	393,41 €	1 ST	E020	1 ST	92							
TVM-6/1 Aussenstation	5106180	393,41 €	1 ST	E020	1 ST	95							
TVM-6/2 Aussenstation	5106181BTC	410,23 €	1 ST	E020	1 ST	92							
TVM-6/2 Aussenstation	5106181	410,23 €	1 ST	E020	1 ST	95							
TVM-7/1 Aussenstation	5107180BTC	418,75 €	1 ST	E020	1 ST	92							
TVM-7/1 Aussenstation	5107180	418,75 €	1 ST	E020	1 ST	95							
TVM-8/1 Aussenstation	5108180BTC	436,74 €	1 ST	E020	1 ST	92							
TVM-8/1 Aussenstation	5108180	436,74 €	1 ST	E020	1 ST	95							
TVM-8/2 Aussenstation	5108181BTC	458,37 €	1 ST	E020	1 ST	92							
TVM-8/2 Aussenstation	5108181	458,37 €	1 ST	E020	1 ST	95							
TVM-9/1 Aussenstation	5109180BTC	465,61 €	1 ST	E020	1 ST	92							
TVM-9/1 Aussenstation	5109180	465,61 €	1 ST	E020	1 ST	95							
TVM-9/3 Aussenstation	5109182BTC	488,51 €	1 ST	E020	1 ST	92							
TVM-9/3 Aussenstation	5109182	488,51 €	1 ST	E020	1 ST	95							
V VEA-1EM VideoSet 1 Teilnehmer	1068618	2.057,32 €	1 ST	E020	1 ST	230							
VEA-2EM VideoSet 2 Teilnehmer	1068628	3.155,13 €	1 ST	E020	1 ST	230							
Verteiler 2 fach REG 2Draht	RED612Y	52,46 €	1 ST	E100	1 ST	78							
Verteiler 2 fach UP 2Draht	RED622Y	52,46 €	1 ST	E100	1 ST	78							
Verteiler 4 fach REG 2Draht	RED614Y	97,47 €	1 ST	E100	1 ST	78							

Zum 01.11.2017 erweitern wir unsere Preisgruppenstruktur und schaffen damit mehr Transparenz.

Dazu ergänzen wir bei allen bisherigen Preisgruppen an der letzten Stelle eine „0“, so dass z.B. aus der bisherigen Preisgruppe B01 dann die neue Preisgruppe B010 wird. Somit werden alle Preisgruppen der Marken Hager, Berker und Elcom ab dem 01.11.2017 4-stellig sein.

In diesem Zuge fächern wir einige Preisgruppen der Marke Hager in neue, zusätzliche Preisgruppen auf. So werden z.B. aus der bisherigen Preisgruppe H01 in der neuen Struktur die Preisgruppen H010 bis H019.

Die neuen Preisgruppen vereinen die Inhalte/Artikelstrukturen der bisherigen Preisgruppe H01.

Hager

Preisgruppe	Bezeichnung
H010	univers Z Leerschranke, Bauhöhe 950/1.250mm
H011	univers Z Leerschranke, Bauhöhe 1.100/1.400mm
H012	univers Z Komplettschranke mit Anschlusskassette BKE-I zur Aufnahme von eHZ
H013	univers Z Komplettfelder mit Anschlusskassette BKE-I zur Aufnahme von eHZ
H014	univers Z Komplettschranke für Zähler mit 3-Punkt-Befestigung
H015	univers Z Komplettfelder für Zähler mit 3-Punkt-Befestigung
H016	univers Z systemunabhängige Gehäuse und Felder
H017	univers Z Systemzubehör
H018	Wandlerschranke und Zubehör
H019	Zählerplatz Auslaufsysteme
H020	Bestückungspakete und Kabelbäume
H030	Zähleranschlusssäulen - Auslaufsystem
H040	Brandschutzschranke
H050	Zählertafeln und Zubehör
H060	Ladestationen für E-Mobilität
H080	Basissäulen für Strom im Freien
H081	Sonstige Systeme für Strom im Freien
H100	univers Wandschranke, SKI und SKII, IP44/54
H101	univers Wandschranke, IP54, Tiefe 275/350mm
H102	univers Standschranke, SKI und SKII, Tiefe 205mm
H103	univers Standschranke, Tiefe 275/350mm
H104	univers Anreihstandverteiler, IP41, Tiefe 400/600mm
H105	univers Anreihstandverteiler, IP54, Tiefe 400/600mm
H106	univers Systemzubehör
H110	univers N Bausteine
H111	univers N Einzelteil-Lieferform
H112	univers N Einzelteile im Großgebäude
H113	univers N Zubehör
H120	volta Aufputz-Kleinverteiler, IP30
H121	volta Unterputz-Kleinverteiler, IP30
H122	volta Hohlwand-Kleinverteiler, IP30
H123	volta Kleinverteiler-Zubehör
H124	Mini-Verteiler, IP30
H125	vector Aufputz-Kleinverteiler, IP65
H130	Wandschranke IP65 für Montageplatten
H140	univers Aufputz-Feldverteiler
H141	univers Aufputz-Feldverteiler Leerschranke
H142	univers Unterputz/Hohlwand-Feldverteiler
H143	univers Unterputz/Hohlwand-Feldverteiler Leerschranke
H144	univers Feldverteiler Zubehör
H200	Leitungsschutzschalter bis 6kA
H201	Leitungsschutzschalter größer 6kA
H210	Leitungsschutzschalter Zubehör
H220	Brandschutzschalter, 6kA
H221	Brandschutzschalter, 10kA
H230	Fehlerstrom-/Leitungsschutzschalter-Kombigeräte 3x 1polig+N
H240	Fehlerstrom-/Leitungsschutzschalter-Kombigeräte 4polig
H250	Fehlerstromschutzschalter bis 63A
H251	Fehlerstromschutzschalter bis 63A, 10kA
H260	Fehlerstromschutzschalter bis 125A, 6kA
H261	Fehlerstromschutzschalter Typ A, bis 125A, 10kA
H262	Fehlerstromschutzschalter Typ F, bis 125A, 10kA
H269	Brandschutzschalter - Auslaufgeräte
H270	Fehlerstrom-/Leitungsschutzschalter-Kombigeräte, 6kA
H271	Fehlerstrom-/Leitungsschutzschalter-Kombigeräte, 10kA
H278	Sonstige Fehlerstromschutzschalter, 10kA
H279	Sonstige Fehlerstromschutzschalter
H280	Fehlerstromschutzschalter Basisartikel
H281	Fehlerstromschutzschalter Basisartikel, 10kA
H290	Fehlerstromschutzschalter allstromsensitiv, 6kA
H291	Fehlerstromschutzschalter allstromsensitiv, 10kA
H300	Selektive Leitungsschutzschalter SLS
H310	Adapter für selektive Leitungsschutzschalter
H400	Lasttrennschalter
H401	Lasttrennschalter Zubehör
H402	Offene Leistungsschalter
H403	Offene Leistungsschalter Zubehör
H404	Kompakte Leistungsschalter
H405	Kompakte Leistungsschalter Zubehör
H410	Dimmer, Dämmerungsschalter, Transformatoren
H411	Messgeräte
H412	Überspannungsschutz
H420	Fernschalter
H430	Schütze, Relais und Zeitschalter
H440	Schaltuhren als Reiheneinbaugerät
H450	Schalter und Taster als Reiheneinbaugerät

Preisgruppe Bezeichnung

H500	Gebäudesystemtechnik KNX
H501	Gebäudesystemtechnik KNX Funk
H510	Sicherheitstechnik
H511	Branderkennungsanlage
H520	Gefahrenwarnanlage
H530	Gebäudesystemtechnik KNX Bedienelemente kallysto®
H540	Bewegungs- und Präsenzmelder
H550	Datentechnik für Multimedia-Felder
H560	Visualisierungssystem
H570	Gebäudesystemtechnik KNX easy
H600	Sammelschienen
H601	Phasenschienen
H602	D-Sicherungssockel
H603	NH-Leisten
H604	NH-Lasttrenner
H605	NH-Sicherungsunterteile + Zubehör
H610	Anschlussstechnik und Klemmen
H620	Sicherungen
H621	Sicherungssockel und Zubehör
H623	D02-Lasttrennschalter
T010	Brüstungskanal-System Kunststoff, tehalit.BRN, Baureihen BRN70*/BRN90*
T011	Brüstungskanal-System Kunststoff halogenfrei, tehalit.BRHN
T012	Brüstungskanal-System Stahlblech, tehalit.BRSN
T013	Brüstungskanal-System Aluminium, tehalit.BRAN
T020	Zubehör zu Brüstungskanal-System BRN
T030	Brüstungskanal-System Kunststoff, tehalit.BR, Baureihen BR70*/BR85*
T031	Brüstungskanal-System Kunststoff halogenfrei, tehalit.BRH
T032	Brüstungskanal-System Stahlblech, tehalit.BRS
T033	Brüstungskanal-System Aluminium, tehalit.BRA
T034	Brüstungskanal-System Kunststoff, tehalit.BR, Baureihe BR65*
T040	Zubehör zu Brüstungskanal-System BR
T050	Tischanschluss-System
T060	Bodeninstallationskanal-System, tehalit.BKB
T070	Unterflurinstallationssystem, electraplan, Kanäle und Zubehör
T080	Unterflurinstallationssystem, electraplan, Einbaugeräte
T100	Sockelleistenkanal-Systeme
T150	Deckenanschlusssystem und Raumsäulen
T200	Leitungsführungskanal-System LF
T201	Leitungsführungskanal-System FB
T210	Zubehör zu Leitungsführungskanal-Systemen LF und FB
T220	Leitungsführungskanal-System halogenfrei
T221	Leitungsführungskanal-System Stahlblech
T222	Leitungsführungskanal-Systeme auf Rolle + MiniSnap
T300	Rangierkanal-System, tehalit.RK
T350	Feuerwiderstandsfähiges Kanalsystem, tehalit.FWK
T450	Verdrahtungskanal-Systeme Kunststoff
T451	Verdrahtungskanal-Systeme Kunststoff halogenfrei

Berker

Preisgruppe Bezeichnung

B010	Schalter Normalmaterial
B020	Sicherheitstechnik / Sonstiges
B030	Schalter Flächenprogramme farbig / Metall / Material
B040	Hauselektronik und Sonderprogramme
B050	Schalter Aufputz trocken, wassergeschützt Unterputz
B060	Gebäudesystemtechnik KNX
B080	Gebäudesystemtechnik KNX Bedienelemente
B090	Visualisierung / Werkzeuge
B100	Schalter Aufputz wassergeschützt
B110	Basisartikel Schalter Normalmaterial
B140	Basisartikel Hauelektronik und Sonderprogramme
B200	Basisartikel Schalter Aufputz wassergeschützt

Elcom

Preisgruppe Bezeichnung

E020	Türkommunikations-Systeme
E100	Türkommunikation Audio
E200	Türkommunikation Video
E300	Türkommunikation IP und Steuergeräte

Wir,
Hager SE
Zum Gunterstal
D 66440 Blieskastel

erklären in alleiniger Verantwortung, dass alle unsere mit CE gekennzeichnete Produkte von folgenden Angebotssegmente

- Installationsverteilungen und Schalt-/Schutzgeräte
- Leitungsführung und Raumanschlussysteme
- Schalterprogramme und Gebäudesteuerung
- Türkommunikation und Sicherheitstechnik
- Energieverteilungen und Schalt-/Schutzgeräte

die Anforderungen folgender EU-Richtlinien und Verordnungen und ihrer entsprechenden Ergänzungen, soweit zutreffend und anwendbar, erfüllen:

- Niederspannungsrichtlinie 2014/35/EU
- Richtlinie über Elektromagnetische Verträglichkeit 2014/30/EU
- Richtlinie über Bereitstellung von Funkanlagen auf dem Markt 2014/53/EU
- Richtlinie zur Festlegung von Anforderungen an die umweltgerechte Gestaltung energieverbrauchsrelevanter Produkte 2009/125/EG
- Messgeräte-Richtlinie 2014/32/EU
- Bauproduktverordnung (EU) Nr. 305/2011
- Richtlinie zur Beschränkung der Verwendung bestimmter gefährlicher Stoffe 2011/65/EU

Diese Erklärung bescheinigt die Übereinstimmung mit den genannten Richtlinien und Verordnungen, beinhaltet jedoch keine Zusicherung von Eigenschaften.

Für die bestimmungsgemäße Anwendung unserer Produkte, zur Errichtung einer betriebsfertigen Anlage gemäß den einschlägigen Errichtungsbestimmungen, ist der Elektrotechniker zuständig.

Die CE-Kennzeichnung ist direkt auf dem Produkt, auf der Verpackung oder auf der Umverpackung aufgebracht.

Die Hager SE handelt im Auftrag aller ihrer direkten oder indirekten Tochtergesellschaften.

Blieskastel, den 7. Juni 2017



Dr.-Ing. Dominique Beck
Corporate Standards and Business Environment Director – Hager Group

:hager

B.
Berker

ELCOM.

In Ergänzung der allgemeinen Lieferbedingungen für Erzeugnisse und Leistungen der Elektroindustrie e. V. (ZVEI)

1. Geltung der Bedingungen

Zu Ihrer und unserer Sicherheit erfolgen unsere Lieferungen, Leistungen und Angebote ausschließlich aufgrund der nachstehenden Geschäftsbedingungen. Diese gelten im beiderseitigen Interesse auch für alle künftigen Geschäftsbeziehungen, selbst wenn sie nicht nochmals ausdrücklich vereinbart werden. Spätestens mit der Entgegennahme der Ware oder Leistung nehmen Sie die Bedingungen an. Gegenbestätigungen des Bestellers unter Hinweis auf seine Geschäfts- bzw. Einkaufsbedingungen können wir leider nicht akzeptieren.

Abweichungen, Ergänzungen oder Nebenabreden sowie alle Vereinbarungen zwischen uns und dem Besteller zwecks Ausführung dieses Vertrages werden erst nach unserer schriftlichen Bestätigung wirksam.

Diese Bedingungen haben keine Gültigkeit für die von uns über das Internet vertriebenen Waren (Werbemittel etc.). Für unseren Internethandel gelten vielmehr besondere Verkaufs- u. Lieferbedingungen, die Sie im Internet über den diesbezüglichen Link abrufen können.

2. Angebot und Vertragsabschluss

Unsere Angebote sind freibleibend und unverbindlich. Bitte beachten Sie, dass Annahmeerklärungen und Bestellungen erst nach unserer schriftlichen oder fernschriftlichen Bestätigung rechtswirksam sind.

Berücksichtigen Sie bitte, dass Zeichnungen, Abbildungen, Maße, Gewichte und sonstige Leistungsdaten nur als annähernd zu betrachten sind; es sei denn, wir bezeichnen sie ausdrücklich als verbindlich. Die Eigentums- und Urheberrechte an unseren Katalogen und Druckerzeugnissen, Kostenvorschlägen, Zeichnungen und anderen Unterlagen liegen bei uns. Machen Sie diese Unterlagen daher ohne unsere ausdrückliche und schriftliche Zustimmung Dritten nicht zugänglich – das gilt insbesondere für solche Unterlagen, die wir Ihnen mit dem Vermerk „vertraulich“ zur Verfügung stellen.

Im beiderseitigen Interesse weisen wir Sie darauf hin, dass unsere Mitarbeiter keine mündlichen Nebenabreden treffen können oder mündliche Zusicherungen geben dürfen, die über den Inhalt des schriftlichen Vertrages hinausgehen.

3. Preise

Unsere Preise sind freibleibend, gelten ab Werk und beinhalten keine Verpackungskosten; Kostenvorschläge für Reparaturen sind unverbindlich. Alle Preise sind Netto-Preise, denen die gültige Umsatzsteuer (Mehrwertsteuer) hinzuzurechnen ist. Zusätzliche Lieferungen und Leistungen müssen wir gesondert berechnen.

Bitte haben Sie Verständnis dafür, dass wir unsere Preise ggf. anpassen, wenn zwischen Bestellung und Auftragsausführung Lohn-, Materialpreis- oder Steuererhöhungen eintreten.

Bei einer Erhöhung der Börsen-Notierungen für NE-Metalle, behalten wir uns vor, für Produkte mit Kupfer-, Silber- oder Messinganteil die am Tag des Auftragsinganges gültige Differenz in Form eines Zuschlages zu berechnen.

Bei den Produkten, die NE-Metalle beinhalten, ist als Basis in die Listenpreise ab November 2018 eingerechnet:

Kupfer	450,- € je 100 kg
Silber	150,- € je kg
Messing	150,- € je 100 kg

Kupfer:

Bei weiteren Veränderungen der Börsennotierungen behalten wir uns vor, die eingerechnete Basis der Listenpreise zu korrigieren.

Silber, Messing:

Bei Silber und Messing behalten wir uns vor, bei Bedarf prozentuale Zuschläge zu berechnen. Die Zuschlagsgruppen und die dazugehörige Zuschlagsmatrix werden in diesen Fällen rechtzeitig vor Inkrafttreten bekannt gegeben.

4. Verpackung

Die Hager Vertriebsgesellschaft mbH & Co. KG ist Kunde der INTERSEROH Dienstleistungs GmbH.

5. Versand

Ab einem Netto-Bestellwert von 500 Euro übernehmen wir für Sie die Frachtkosten in voller Höhe vom Auslieferungslager bis zum Bestimmungsort. Bei Express- oder Eilgutsendungen ab einem Nettowert von 500 Euro vergüten wir Ihnen die anteiligen Frachtgutkosten. Sonderverteilungen und andere Sonderprodukte können wir leider grundsätzlich nur unfrei ab Werk liefern. Bei Kleinaufträgen unter 150 Euro Netto-Bestellwert müssen wir einen Zuschlag von 15 Euro netto berechnen.

6. Zahlung

Zur Begleichung unserer Rechnungen gewähren wir Ihnen rein netto ein Zahlungsziel von maximal 30 Tagen nach Rechnungsstellung. Bei Zahlungsstundung oder Begleichung nach vereinbartem Termin sind wir berechtigt, Zinsen in Höhe von 8 Prozentpunkten über dem Basiszinssatz zu erheben – vorbehaltlich des Nachweises eines höheren Schadens, der uns durch Zahlungsverzug entsteht.

Sollte ein Besteller eine fällige Rechnung nach Mahnung nicht innerhalb von 10 Tagen bei uns eingehend begleichen, werden auch unsere sämtlichen sonstigen Forderungen umgehend fällig. Bitte haben Sie Verständnis, dass wir in solchen Fällen noch nicht ausgeführte Lieferungen bis zur Zahlung aller Forderungen zurückbehalten. Der Besteller kann in diesem Fall keine Schadensersatzansprüche gegen uns geltend machen.

Wir sind berechtigt, Zahlungen eines Bestellers auf ältere Schulden anzurechnen, auch wenn dieser damit nicht einverstanden sein sollte. Selbstverständlich informieren wir den Besteller ausführlich und umgehend über die Verrechnung. Sind bereits Kosten und Zinsen entstanden, rechnen wir eingehende Zahlungen zunächst auf die Kosten, dann auf die Zinsen und zuletzt auf die Hauptleistung an.

Ihre Zahlungen gelten als erfolgt, sobald wir über den Betrag verfügen können. Scheckzahlungen betrachten wir bei Einlösung als erfolgt. Wechsel können wir nur nach schriftlicher Vereinbarung und zahlungshalber annehmen. Bitte haben Sie Verständnis, dass wir bei Erstbestellungen nur gegen Vorauszahlung liefern; im Gegenzug gewähren wir jedoch 2 % Skonto.

Erlangen wir nach einer Auftragsannahme negative Informationen über die Kreditwürdigkeit des Bestellers, sind wir gezwungen, Vorauszahlungen oder Sicherheitsleistungen zu verlangen. Das gilt insbesondere, wenn Schecks oder Wechsel zu Protest gehen oder der Besteller seine Zahlungen einstellt. Sollte der Besteller keine Vorauszahlungen oder Sicherheitsleistungen erbringen können, müssen wir vom Vertrag zurücktreten, ohne dass der Besteller Schadensersatzansprüche geltend machen kann.

7. Liefer- und Leistungszeit

Verbindliche und unverbindliche Liefertermine oder -fristen bedürfen gleichermaßen der Schriftform.

Liefer- und Leistungsverzögerungen aufgrund höherer Gewalt können wir leider auch bei verbindlich vereinbarten Fristen und Terminen nicht vertreten. Dazu zählen auch Ereignisse, die uns die Lieferung nicht nur vorübergehend wesentlich erschweren oder unmöglich machen – wie zum Beispiel Streik, Aussperrung, behördliche Anordnungen usw., auch wenn diese Ereignisse bei unseren Lieferanten oder deren Unterlieferanten eintreten. Bei derartigen Geschehnissen sind wir gezwungen, die Lieferung unter Umständen um die Dauer der Behinderung zuzüglich einer angemessenen Anlaufzeit hinauszuschieben. Eventuell müssen wir sogar wegen des noch nicht erfüllten Teils ganz oder teilweise vom Vertrag zurücktreten.

Dauert eine Behinderung länger als drei Monate an, sind Sie berechtigt – nach angemessener Nachfristsetzung – hinsichtlich des noch nicht erfüllten Teils vom Vertrag zurückzutreten. Verlängert sich die Lieferzeit oder werden wir von unserer Verpflichtung frei, ergeben sich daraus keine Schadensersatzansprüche des Bestellers. Wir können uns jedoch nur auf die genannten Umstände berufen, wenn wir Sie zuvor unverzüglich darüber benachrichtigt haben.

Selbstverständlich können wir unsere Liefer- und Leistungsverpflichtungen nur einhalten, wenn der Besteller seine Verpflichtungen rechtzeitig und ordnungsgemäß erfüllt.

8. Gefahrübergang

Sobald die Ware unser Auslieferungslager verlassen hat, geht die Gefahr auf den Besteller über. Bitte beachten Sie, dass auch die Gefahr der zufälligen Verschlechterung und des zufälligen Untergangs auf den Besteller übergeht, wenn er in Annahmeverzug gerät. Verzögert sich der Versand auf Wunsch des Bestellers, geht die Gefahr mit Meldung der Versandbereitschaft auf ihn über.

9. Eigentumsvorbehalt

Bis zur Erfüllung aller Forderungen, die uns aus Rechtsgründen jetzt oder künftig gegenüber dem Besteller zustehen – einschließlich sämtlicher Saldoforderungen aus Kontokorrent –, beanspruchen wir die unten aufgeführten Sicherheiten. Diese geben wir auf Verlangen nach unserer Wahl frei, wenn ihr Wert die Forderung um mindestens 20 % übersteigt:

Die Ware bleibt bis zur vollen Bezahlung sämtlicher Forderungen unser Eigentum.

Die Verarbeitung oder Umbildung der Ware erfolgt stets für uns als Hersteller, jedoch ohne Verpflichtung für uns. Erlischt unser (Mit-)Eigentum durch Verbindung, gilt als vereinbart: Das (Mit-)Eigentum des Bestellers an der einheitlichen Sache geht dem anteiligen Rechnungswert entsprechend auf uns über. Der Besteller verwahrt unser (Mit-)Eigentum unentgeltlich.

Als Besteller sind Sie im ordnungsgemäßen Geschäftsverkehr berechtigt, Vorbehaltsware zu verarbeiten. Bei Zahlungsverzug oder der Beantragung bzw. der Eröffnung eines Insolvenzverfahrens endet diese Befugnis. Verpfändungen oder Sicherungsübereignungen können wir nicht zulassen.

Entstehen dem Besteller Forderungsansprüche aus Weiterverkauf der Vorbehaltsware, Saldoforderungen aus Kontokorrent oder sonstigen Rechtsgründen wie Versicherung oder unerlaubten Handlungen, tritt er seine Ansprüche bereits jetzt sicherungshalber mit allen Nebenrechten an uns ab. Und zwar anteilig auch insoweit, als die Ware verarbeitet, vermischt oder vermengt ist und wir daran in Höhe unseres Fakturenwertes Miteigentum erlangt haben. In diesem Fall steht uns an der Zession ein Anteil der Kaufpreisforderung zu, der dem Verhältnis des Fakturenwertes der Vorbehaltsware zum Fakturenwert des Gegenstandes entspricht. Hat der Besteller die Forderung im Rahmen des echten Factorings verkauft, so tritt er die an ihre Stelle tretende Forderung gegen den Factor an uns ab. Wir nehmen diese Abtretung an. Selbstverständlich werden wir die abgetretenen Forderungen nicht einziehen, solange der Besteller seinen Zahlungsverpflichtungen uns gegenüber fristgemäß und vollständig nachkommt. Darüber hinaus ermächtigen wir den Besteller, die an uns abgetretenen Forderungen für seine Rechnung im eigenen Namen einzuziehen. Allerdings müssen wir die Einzugsermächtigung widerrufen, wenn der Käufer in Zahlungsverzug gerät. In diesem Fall bevollmächtigt uns der Besteller, die Schuldner von der Abtretung zu unterrichten, und wir ziehen die Forderungen selbst ein. Im gemeinsamen Interesse ist der Besteller verpflichtet, uns auf Verlangen eine genaue Aufstellung der uns zustehenden Forderungen zu geben. Dies umfasst Namen und Anschrift der Schuldner, Höhe der einzelnen Forderungen, Rechnungsdatum usw. sowie alle weiteren notwendigen Auskünfte, die wir benötigen, um alle abgetretenen Forderungen geltend zu machen. Außerdem gestattet er uns die Überprüfung der Auskünfte.

Bei Zugriffen Dritter auf Vorbehaltsware – insbesondere bei Pfändungen – muss der Besteller auf unser Eigentum hinweisen und uns unverzüglich benachrichtigen. Bitte beachten Sie: Ist der Dritte nicht in der Lage, die gerichtlichen oder außergerichtlichen Kosten zu erstatten, die in diesem Zusammenhang entstehen, so haftet hierfür der Besteller.

10. Gewährleistung

Wir gewährleisten, dass unsere Produkte frei von Fabrikations- und Materialmängeln sind. Wir geben Ihnen auf all unsere Produkte eine Gewährleistungsfrist von zwei Jahren ab Lieferdatum.

Bitte berücksichtigen Sie, dass wir Beschreibungen und technische Daten in unseren Produktinformationen nicht als Produkteigenschaften garantieren. Ausnahme: Wir sichern diese ausdrücklich und schriftlich zu. Konstruktive Änderungen behalten wir uns im Zuge der Weiterentwicklung und Verbesserung in unserem gemeinsamen Interesse vor.

Beachten Sie außerdem, dass wir keinerlei Gewährleistung übernehmen können, wenn unsere Betriebs- oder Wartungsanleitungen nicht befolgt werden, oder wenn Änderungen an unseren Produkten vorgenommen, Teile ausgewechselt oder Verbrauchsmaterialien verwendet werden, die nicht unserer Originalspezifikation entsprechen. Diese Einschränkung gilt, solange der Besteller nicht widerlegt, dass einer dieser genannten Umstände den Mangel verursacht hat.

Erteilt uns ein Besteller den Auftrag, Produkte nach seinen Zeichnungen oder Mustern herzustellen, gewährleistet er, dass dadurch keine Schutzrechte Dritter verletzt werden. Bestimmt der Besteller Herstellungsweise oder Material, so haftet er für die Brauchbarkeit der Ware.

Bitte teilen Sie uns Beanstandungen unbedingt innerhalb einer Frist von 8 Tagen nach Eingang der Ware mit. Über verdeckte Mängel, die trotz sorgfältiger Prüfung innerhalb dieser Frist nicht zu entdecken waren, informieren Sie uns bitte unverzüglich nach Entdeckung in schriftlicher Form. Achtung: Sollten Sie diese Fristen nicht beachten, können wir leider keinerlei Gewährleistungsansprüche erfüllen.

Bitte beachten Sie im eigenen Interesse auch die folgenden Beschränkungen des Gewährleistungsanspruchs: Für mangelhafte Ware liefern wir Ihnen auf unsere Kosten selbstverständlich Ersatz; das Recht des Bestellers auf Nacherfüllung durch Mangelbeseitigung ist allerdings ausgeschlossen. Schlägt die Nacherfüllung nach angemessener Frist fehl, können Sie nach eigener Wahl entweder eine Herabsetzung der Vergütung verlangen oder vom Vertrag zurücktreten. Schadensersatzansprüche sind ausgeschlossen, es sei denn, es liegt vorsätzliches bzw. grob fahrlässiges Verhalten vor oder wir haben im Sinn des Abs. 2 für unsere Produkte bestimmte Eigenschaften schriftlich zugesichert.

11. Haftung

Sie können Schadensersatzansprüche aus der Verletzung vertraglicher Nebenpflichten und aus unerlaubter Handlung gegen uns oder unsere Erfüllungs- bzw. Verrichtungsgehilfen dann geltend machen, wenn vorsätzliches oder grob fahrlässiges Verhalten vorliegt. Die Haftung ist auf solche Schäden begrenzt, mit denen vernünftigerweise nach den Umständen zu rechnen war, die bei Vertragsschluss bekannt waren. Davon unberührt bleibt unsere Haftung nach den Vorschriften des Produkthaftungsgesetzes und aus der Produzentenhaftung. Verständlicherweise können wir nicht haften, wenn andere Personen als das Fachpersonal konzessionierter Elektrounternehmen unsere Produkte montieren oder anschließen.

12. Rücksendung

Bitte haben Sie Verständnis, dass wir vertragsgemäß gelieferte Ware nicht umtauschen oder zurücknehmen können. Sollten wir aus Kulanzgründen von diesem Grundsatz abweichen, gilt: Senden Sie Ware nur zurück, wenn Sie von uns eine schriftliche Vereinbarung über Rücknahme oder Umtausch erhalten haben. Schicken Sie die Ware erst dann fracht- und spesenfrei auf eigene Gefahr an eines unserer Lager zurück. Stellen Sie bitte sicher, dass die Ware bei uns in einwandfreiem Zustand eintrifft – gebrauchtes, bereits montiertes, zerbrochenes, defektes oder konstruktiv überholtes Material können wir nicht entgegennehmen. Für den Bearbeitungsaufwand müssen wir dem Besteller als Kostenersatz 15 % des Warenwertes der umgetauschten oder zurückgenommenen Ware berechnen, wenn kein anderer Betrag gesondert und schriftlich vereinbart wurde.

13. Gerichtsstand

Gerichtsstand ist Saarbrücken.

Urheberrechtserklärung

Einzelne Vervielfältigungen des vorliegenden Druckerzeugnisses wie z. B. Kopien und Ausdrücke dürfen nur zum privaten und sonstigen eigenen Gebrauch angefertigt werden, d. h., zulässig sind einzelne Vervielfältigungen eines Werkes zum privaten Gebrauch auf beliebigen Trägern, sofern sie weder unmittelbar noch mittelbar Erwerbszwecken dienen (§ 53 UrhG). Die Herstellung und Verbreitung von weiteren Reproduktionen ist nur mit ausdrücklicher Genehmigung des Urhebers gestattet. Die hier veröffentlichten Texte und Abbildungen sind urheberrechtlich geschützt und dürfen nicht ohne unsere vorherige schriftliche Genehmigung reproduziert, verarbeitet, vervielfältigt oder verbreitet werden! Nur die Nutzung der bereitgestellten Inhalte zu privaten Zwecken und für das weiterverarbeitende Gewerbe im Elektrohandwerk ist hiervon ausgenommen! Der Benutzer ist für die Einhaltung der Rechtsvorschriften selbst verantwortlich und kann bei Missbrauch haftbar gemacht werden! Wir werden jeden Fall von Urheberrechtsverstößen verfolgen!

Druckfehler, Änderungen und Irrtümer vorbehalten.

Stand November 2018

Aktuelle Preise
hager.de

Unter einem Dach

Members of Hager Group

:hager

B.
Berker

ELCOM.

DAITEM

diagral

EFEN 

B. BOCCHIOTTI

Eine Familie

Die Welt verändert sich, und wir verändern uns mit ihr. Als Familienunternehmen haben wir uns in den vergangenen sechs Jahrzehnten kontinuierlich weiterentwickelt, sind größer und zu einem verlässlichen Partner für Fachhandwerker und Elektrogroßhändler in aller Welt gewachsen. Gleichzeitig aber sind wir uns und unseren Werten stets treu geblieben. Und so ist es auch heute, wo unter dem Dach der Hager Group eine Reihe namhafter Marken mit unverwechselbaren Stärken zusammenarbeiten.



Das Hager Forum im elsässischen Obernai ist ein Ort, an dem wir gemeinsam mit Kunden und Partnern die Zukunft entwickeln. Und es ist damit ein perfektes Symbol für die innovative Kraft der Hager Group.

hagergroup

Ihr Vertrauen

Als Partner und Kunde stehen Ihnen die gesamten Produkte und Leistungen aller Mitglieder unserer Markenfamilie offen. Diese gemeinsame Stärke zeigen wir mit unserem neuen Erscheinungsbild jetzt noch klarer nach außen. Jede unserer Marken ist künftig eindeutig als „Member of Hager Group“ erkennbar. Mit dem neuen Erscheinungsbild ändern sich außerdem einige Farbigkeiten und Formen. Das Wesentliche aber bleibt unverändert: dass wir uns gemeinsam mit Ihnen erfolgreich weiterentwickeln werden.

Unsere Stärke

Vor uns liegen enorme Chancen. Die ausstehende Modernisierung des Gebäudebestands, intelligente Gebäudetechniken, digitale Services, neue Energien und Technologien – all das eröffnet Ihnen und uns faszinierende neue Potentiale. Gleichzeitig werden die Anforderungen ans Geschäft immer komplexer. Deshalb ist es so wertvoll, dass Ihnen die Spezialisten der Hager Group mit all ihren Kompetenzen zur Seite stehen. Gemeinsam sind wir stark. Zusammen beantworten wir die komplexen Herausforderungen unserer Zeit mit einfachen, überzeugenden Lösungen – so, wie wir es seit sechs Jahrzehnten tun.

E3

Klimaerwärmung, Verknappung der natürlichen Ressourcen, Energiewende, sozialer Zusammenhalt... Es gibt zahlreiche Herausforderungen, denen sich Unternehmen genauso wie die Gesellschaft gegenübersehen. Um eine nachhaltige Entwicklung zu fördern, ergreift die Hager Group verschiedene Initiativen, die unter dem Ansatz E3 zusammengefasst werden.

Environ

E für Environment (Umwelt)

Wir arbeiten kontinuierlich an einer Verringerung unseres ökologischen Fußabdrucks. Die Optimierung des Transports unserer Produkte und die Verringerung des Energieverbrauchs in der Produktion gehören zu unseren Prioritäten, um unseren CO₂-Ausstoß weiter zu senken.



Ethics

E für Ethics (Ethik)

Kompetente, motivierte und gesunde Mitarbeiter sind eine wesentliche Voraussetzung, um unseren Kunden die besten Service-Leistungen und Produkte anbieten zu können. Wir bieten daher all unseren Mitarbeitern eine sichere und gesunde Arbeitsumgebung, begleiten sie bei ihrer beruflichen Entwicklung und eröffnen ihnen Möglichkeiten zur Weiterentwicklung. Wir fördern außerdem die Vielfalt unserer Belegschaft und sorgen für die Einhaltung ethischer Prinzipien.

ment

Energy

E für Energy (Energie)

Die Hager Group bietet ihren Kunden intelligente und umweltfreundliche Lösungen, mit denen sie den Energiebedarf ihrer Immobilien verringern können. Gleichzeitig analysieren und optimieren wir auch die ökologische Performance unserer Produkte in ihrer Entwicklungs- und Produktionsphase. Indem wir Produkte mit einem detaillierten Umweltprofil ausstatten, geben wir uns und unseren Kunden transparent Auskunft über die ökologischen Auswirkungen eines Produkts.

Technik als Freund



Hager Design macht aus technischen Produkten tägliche Freunde.

Bevor wir an das Design eines neuen Produkts gehen, denken wir an die Menschen, denen es dienen soll. Als Assistent oder Unterhalter, Beobachter oder Beschützer, Zeit- oder Energiesparer. Und idealerweise: als verlässlicher „Freund“. Dazu müssen wir wissen, was Menschen bewegt. Nur dann können wir sie mit unseren Produkten bewegen.

Von der Technik zum Menschen

Verantwortungsvolles Design folgt einer ethischen Grundhaltung. Bei Hager sind es der Respekt vor dem Menschen und die Sorge um sein Wohlergehen. Wir möchten aber nicht nur, dass es unseren Kunden gut geht, wir möchten sie auch begeistern, über viele Jahre. Deshalb beziehen wir sie von Anfang an in die Gestaltung mit ein – vom Installateur über den Planer bis hin zum Endverbraucher.

Von der Maske zur Marke

Hager Produkte sind weltweit für ihre Qualität bekannt. Diese Qualität machen wir durch das Design sichtbar und anfassbar. Nicht als Maske, sondern als Marke – klar, präzise, unverwechselbar. So erkennen Kunden auf den ersten Blick, ob ein Produkt „zur Familie“ gehört. Das ist gewissermaßen die Hager Signatur, die unsere DNA nach außen verkörpert. Wir haben ihr zwei zentrale Eigenschaften zugeschrieben.

Freundlich gelassen/freundlich balanciert

Eine ehrliche, authentische Gestaltung, die sich auf natürliche Weise in das tägliche Leben einfügt. Ohne laute Gadgets und billige Effekte.



Erwin van Handenhoven
Hager Group Design Director

Ingeniös einfach/genial schlicht

Unsere Produkte sind wichtig, aber niemals überladen. Überflüssiges lassen wir weg. Übrig bleibt: das Wesentliche. Form-, aber vor allem funktionsvollendet: einfach zu installieren, einfach zu bedienen. Einfach Hager!

Von heute in die Zukunft

Hager Systeme treten nicht auf der Stelle, sondern zunehmend in die Sichtbarkeit. Das hat auch Auswirkungen auf unser künftiges Design. Wir nennen es „New Start“. New Start holt unsere Kunden dort ab, wo sie stehen, und nimmt sie mit in die Zukunft: durch innovative Ideen, durch neue Formen und ausdrucksstarke Materialien. Der neue Hager-Katalog ist voll von „New Startern“. – neben vielen guten alten „Freunden“. Gehen Sie auf Entdeckungsreise!

Klar gegliedert – unser Angebot für Sie

Wir haben unser abgestimmtes Angebotsspektrum für Sie in fünf verschiedene Anwendungsbereiche aufgeteilt, um Ihnen die gezielte Suche nach den richtigen Produkten zu erleichtern.

Die Marken Hager, Berker und Elcom stehen für Elektroinstallationen im Wohn- und Zweckbau, hier erhalten Sie alles aus einer Hand: qualitativ hochwertig, ausgezeichnet im Design, zuverlässig, leicht zu installieren und zu bedienen.

01

Installations-
verteilungen und
Schalt-/
Schutzgeräte
Katalog
2018/2019

:hager

Installations- verteilungen und Schalt-/Schutzgeräte

- Zählerplatzsysteme
- Verteilersysteme
- Hauptschaltgeräte
- Modulargeräte

02

Leitungs-
führung und
Raumanschluss-
systeme
Katalog
2018/2019

:hager

Leitungsführung und Raumanschluss- systeme

- Wandinstallationssysteme
- Leitungsführungssysteme
- Verdrahtungskanalsysteme
- Deckeninstallationssysteme
- Bodeninstallationssysteme
- Arbeitsplatzanschlussysteme

03

Schalter-
programme
und Gebäude-
steuerung
Katalog
2018/2019

B.
Berker

Schalterprogramme und Gebäude- steuerung

- Gebäudesteuerung
- Schalterprogramme
- KNX-Gebäudesystemtechnik

04

Tür-
kommunikation
Katalog
2018/2019

ELCOM.

Tür- kommunikation

- Video- und Audiokommunikation
- Systemtechnik für Netzwerke und Telefonie
- Zugangskontrolle – Komponenten und Systeme

05

Energie-
verteilungen und
Schalt-/
Schutzgeräte
Katalog
2018/2019

:hager

Energieverteilungen und Schalt-/Schutz- geräte

- Verteilersysteme
- Hauptschaltgeräte

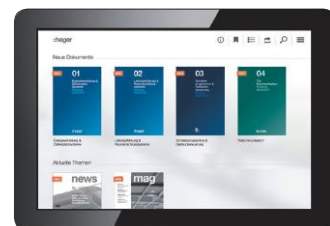

Mediathek-App

Alle Kataloge und Broschüren
immer zur Hand.

Mehr unter hager.de/mediathek

Noch mehr erleben, erfahren und finden.

Die digitalen Angebote von Hager helfen Ihnen gezielt von unseren Lösungen, Produkten und Dienstleistungen zu profitieren.

Praktisch, übersichtlich und stets aktuell:

[hager.de](https://www.hager.de)

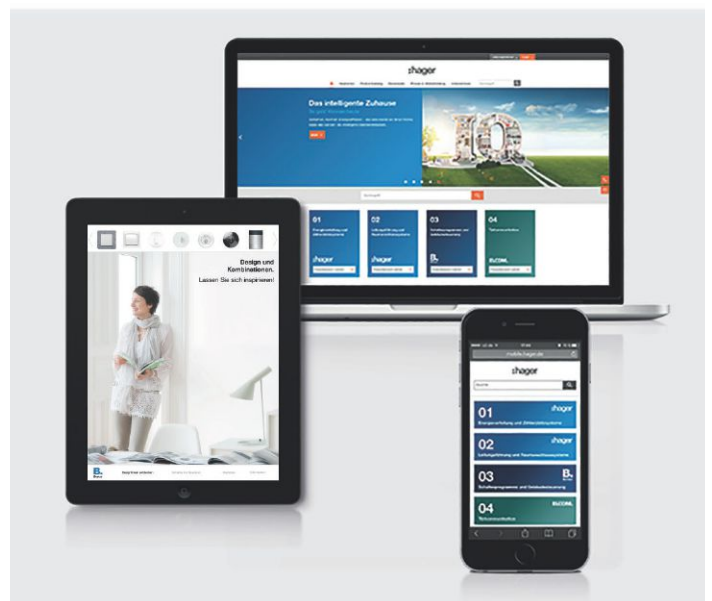

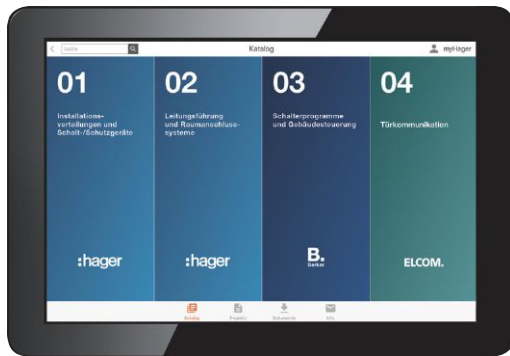

Die e-Katalog App

Mit der e-Katalog App haben Sie jederzeit Zugriff auf die gesamte Produktwelt der Marken Hager, Berker und Elcom – online und offline.

hager.de/app-e-Katalog

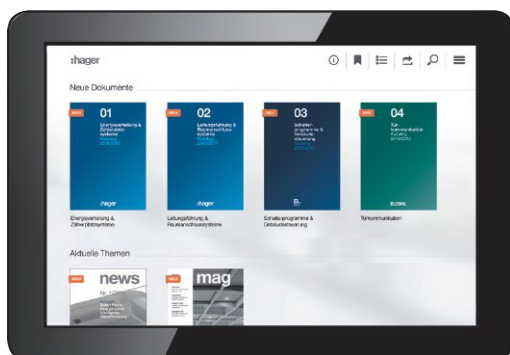

Mediathek App - eine App für alles

Ihr komfortabler Zugang zu den Marken Hager, Berker und Elcom – alle Informationen in Wort und Bild in einer einzigen App. hager.de/mediathek

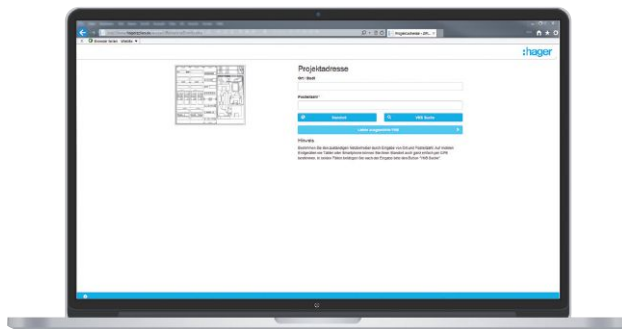

Planungssoftware ZPlan

Lassen Sie sich von der ZPlan-App bei der Dimensionierung, individuellen Planung und normgerechten Bestückung einer Hauptverteilung unterstützen.

hager.de/zplan



Universell planen – mit hagercad

Mit hagercad funktioniert die Planung von Niederspannungshauptverteilungen (NSHV) besser als je zuvor.

hager.de/hagercad

Vor Ort in den Regionen

Region Mitte

Technisches Service Center Saarbrücken

Zum Gunterstal
66440 Blieskastel
Telefon 06842 945-2900
Telefax 06842 945-2909
saarbruecken@hager.de

Technisches Service Center Frankfurt

Edmund-Rumpler-Str. 3
60549 Frankfurt am Main
Telefon 069 8383159-2900
Telefax 069 8383159-2959
frankfurt@hager.de

Region West

Technisches Service Center Köln

Robert-Bosch-Straße 10 a
50769 Köln
Telefon 0221 59788-2900
Telefax 0221 59788-2945
koeln@hager.de

Technisches Service Center Dortmund

Revierstraße 3
44379 Dortmund
Telefon 0231 935050-2900
Telefax 0231 935050-2986
dortmund@hager.de

Region Nord

Technisches Service Center Hamburg

Biedenkamp 1 a
21509 Glinde
Telefon 040 670513-2900
Telefax 040 670513-2932
hamburg@hager.de

Technisches Service Center Hannover

Industriegebiet Rethen/Nord
Magdeburger Straße 8
30880 Laatzen
Telefon 05102 9396-2900
Telefax 05102 9396-2952
hannover@hager.de

Region Ost

Technisches Service Center Berlin

Seestraße 10
14974 Ludwigsfelde-Genshagen
Telefon 03378 8658-2900
Telefax 03378 8658-2952
berlin@hager.de

Technisches Service Center Leipzig

Zeppelinstraße 2
04509 Wiedemar
Telefon 034207 400-2900
Telefax 034207 400-2909
leipzig@hager.de

Region Süd

Technisches Service Center München

Münchner Straße 87 b
85221 Dachau
Telefon 08131 2927-2900
Telefax 08131 2927-2909
muenchen@hager.de

Technisches Service Center Bamberg

Laubanger 21
96052 Bamberg
Telefon 0951 96513-2900
Telefax 0951 96513-2948
bamberg@hager.de

Region Südwest

Technisches Service Center Stuttgart

Eichwiesenring 1/1
70567 Stuttgart
Telefon 0711 727231-2900
Telefax 0711 727231-2909
stuttgart@hager.de



:hager

Hager Vertriebsgesellschaft mbH & Co. KG

Zum Gunterstal
66440 Blieskastel

hager.de

Fragen zur Technik?

Allgemeine Fragen zur Technik

06842 945-9700
beratung@hager.de

Energieverteilung und Zählerplatzsysteme

06842 945-9701
beratung@hager.de

Leitungsführung und Raumanschlusssysteme

06842 945-9702
beratung@hager.de

Schalterprogramme und Gebäudesteuerung

domovea und KNX-spezifische Applikationen
06842 945-9705
beratung@hager.de

Türkommunikation

06842 945-9704
beratung@hager.de

Planungssoftware

HagerCAD/Elcom, ZPlan und Semiolog
06842 945-9703
beratung@hager.de

Fragen zu Seminaren oder Anmeldungen?

Zentrale Seminar-Anmeldungen

06842 945-7221
hager.de/seminare

Benötigen Sie Informationsmaterial?

Kataloge und Broschüren

Bestellen oder downloaden:
hager.de/infomaterial

Unterwegs in der App – Mediathek für iOS oder Android:
hager.de/mediathek



:hager

Hager Vertriebsgesellschaft mbH & Co. KG
Zum Gunterstal
66440 Blieskastel

elcom.de