

cimco[®]
W E R K Z E U G F A B R I K

**2022
2023**

**DAS KOMPLETTE
WERKZEUGPROGRAMM
FÜR INDUSTRIE
UND ELEKTROHANDWERK**



1	Werkzeugkoffer	8 – 47
2	Werkzeugtaschen	48 – 61
3	Lager-, Aufbewahrungs- und Transportsysteme	62 – 69
4	Zangen	70 – 81
5	Schraubendreher und Präzisions-Schraubendreher	82 – 95
6	Schraubwerkzeuge	96 – 111
7	Mess- und Prüfgeräte	112 – 119
8	Kabelabspul- und Kabeleinziehhilfen	120 – 135
9	Scheren	136 – 143
10	Abmantel- und Abisolierwerkzeuge	144 – 155
11	Sägen, Rohrschneider	156 – 161
12	Bohrer, Lochsägen, Diamantwerkzeuge	162 – 185
13	Schraublocher, Blechlocher	186 – 201
14	Hämmer, Meißel, Spachtel	202 – 207
15	Messwerkzeuge	208 – 215
16	Isolierte Sicherheitswerkzeuge, Persönliche Schutzausrüstung (PSA)	216 – 253
17	Sanitärwerkzeuge	254 – 259
18	Lötwerkzeuge und Zubehör, Chemische Produkte	260 – 269
19	Werkstatt- und Betriebsausstattung, Leuchten	270 – 279
20	Presswerkzeuge	280 – 301
21	Lötfreie und isolierte Kabelverbinder, Aderendhülsen	302 – 337
22	Kabelbinder, Klettbänder	338 – 349
23	Kennzeichnung und Beschilderung	350 – 359
24	Schrauben	360 – 367
25	Klebebänder, Schrumpfschläuche, Muffentechnik, Tüllen	368 – 383
26	Technischer Anhang, numerische Liste, Stichwortverzeichnis, Vertrieb	384 – 413

QUALITÄT SEIT 1827.

Seit 1827 bleibt CIMCO seiner Firmenphilosophie treu, Werkzeuge in bewährter Qualität zu vertreiben, die den höchsten Kundenansprüchen gerecht werden. Unser Qualitätsgedanke „Made in Germany“ definiert das Produktsortiment und findet sich auch im Service, in der Logistik und im Vertrieb wieder. Auf die Funktionalität der Werkzeuge legen wir genauso viel Wert wie auf die Sicherheit bei der Anwendung. Einen wesentlichen Schwerpunkt bildet die optimierte Produktion von isolierten Sicherheitswerkzeugen, die alle einzeln nach gültigen Richtlinien bei 10.000 Volt Spannung im Wasserbad geprüft werden. Dieser vollständig automatisierte Prozess mittels Industrie-Roboter-Einsatz ist nur eine von zahlreichen Entwicklungen der letzten Jahrzehnte, auf die sich zurückschauen lässt.



MITGLIEDSCHAFTEN DIE CIMCO-WERKZEUGFABRIK IST UNTER ANDEREM MITGLIED IN FOLGENDEN ORGANISATIONEN:



Zentralverband Elektrotechnik und Elektroindustrie e. V., Frankfurt a. M.



Fachverband Elektrotechnische Handwerke NRW, Dortmund



ISD Interseroh



Fachverband Werkzeugindustrie e. V., Remscheid

GEPRÜFTE SICHERHEIT

Zahlreiche Elektroinstallateure aus Handwerk und Industrie vertrauen täglich auf Qualitätswerkzeuge von CIMCO. Auf Grund dessen bilden Sicherheitswerkzeuge einen wesentlichen Schwerpunkt in der hauseigenen Produktion. Dabei kommen unter anderem intern entwickelte Verfahren zur Herstellung spezieller Schutzisolationen zum Einsatz.

WELTWEIT FÜR SIE DA

CIMCO ist international vertreten durch Schwesterunternehmen oder renommierte Handelsvertretungen (siehe auch letzte Seite). Die Auslandsmärkte werden mit allen Mitteln modernen Merchandisings unterstützt, maßgeschneidert auf landesspezifische Besonderheiten.

ANSPRUCHSVOLLE QUALITÄTSPRÜFUNGEN

Auf die Sicherheit von CIMCO-Werkzeugen kann man sich jederzeit verlassen. So werden beispielsweise alle isolierten Werkzeuge nach gültigen Richtlinien bei 10.000 Volt Spannung im Wasserbad einzeln geprüft. Diesen Prüfprozess hat die CIMCO-Werkzeugfabrik als vermutlich weltweit einziger Hersteller mittels Industrie-Roboter-Einsatz vollständig automatisiert.

ONE-STOP-SHOPPING DURCH ENORME ANGEBOTSBREITE

Kennen Sie ein breiteres Handwerkzeugsortiment für die Elektrobranche? Wir nicht! Dieser Katalog bietet mit allen Spezialitäten, Sondergrößen und aktuellsten Neuheiten auf einen Blick dem Elektrofachhandel den Kauf „Alles-aus-einer-Hand“. Er erlaubt den Verzicht auf eine Vielzahl von Einzellieferanten und hilft Ihnen bei der Senkung Ihrer Prozesskosten in Einkauf, Wareneingang, Lager und Rechnungswesen.

PERMANENTE INNOVATIONEN

Die ständige Sortimentsoptimierung und -erweiterung mit sinnvollen Innovationen ist ein fester Bestandteil der Unternehmensstrategie. So ist CIMCO den wandelnden Ansprüchen des Marktes stets einen Schritt voraus! Begriffe wie Flexibilität und Mobilität gewinnen auch in handwerklichen und elektrotechnischen Berufen zunehmend an Bedeutung – sie verlangen nach einer entsprechenden Umsetzung bei der Entwicklung von Werkzeugen. Daher sind alle Produkte von CIMCO so ausgerichtet, dass sie eine breite Anwendung finden und sich den unterschiedlichsten Situationen anpassen lassen.

Besuchen Sie uns auch auf Facebook und Instagram:



Lieber Online unterwegs? Dann schauen Sie doch mal in unser Produktportal!





MIT SICHERHEIT CIMCO.

In diversen Tätigkeitsbereichen sind Sie verschiedenen Gefahrenquellen ausgesetzt, die von leicht gefährlich bis lebensbedrohlich Ihren Körper und Ihre Gesundheit gefährden können.

Zu Ihrem persönlichen Schutz sollten Sie in der jeweiligen Situation die passende Ausrüstung tragen und das richtige Werkzeug verwenden. Eine optimale Sicherheit bieten hier die Werkzeuge von CIMCO, die Griffe mit zweifarbiger Kunststoff-Tauchisolation haben. Wird die äußere rote Isolationsschicht beschädigt, signalisiert die darunter liegende orange Schicht, dass keine 100%ige Sicherheit mehr gegen mögliche Gefahren gegeben ist. Mit Hilfe von speziell dafür konzipierten Robotern werden Sicherheitswerkzeuge von CIMCO auf ihre Spannungsfestigkeit geprüft, um eine gleichbleibende Qualität sicherzustellen.

**UNSER SORTIMENT AN ISOLIERTEN
SICHERHEITSWERKZEUGEN UND
PERSÖNLICHER SCHUTZAUSRÜSTUNG
FINDEN SIE AB SEITE 216.**

WERKZEUGKOFFER



Gigant-Werkzeugkoffer-Trolley PRO
CIMCO-ArtikelNr. 17 0094

- 1
- 2
- 3
- 4
- 5
- 6
- 7
- 8
- 9
- 10
- 11
- 12
- 13
- 14
- 15
- 16
- 17
- 18
- 19
- 20
- 21
- 22
- 23
- 24
- 25
- 26

1

DAS CIMCO-KOFFER-SORTIMENT

Die Werkzeug- und Koffersortimente reichen vom Lehrlingskoffer über verschiedene Monteurkoffer bis hin zu zahlreichen Elektro-Meisterkoffern. Alle Koffermodelle werden mit unterschiedlichsten Bestückungen angeboten. Selbstverständlich erhalten Sie jeden Koffer auch ohne Bestückung, um so den eventuell bereits vorhandenen Werkzeugen eine neue und professionelle Aufbewahrungsmöglichkeit zu bieten.

Spezielle Bestückungen mit 1000-Volt-Werkzeugen für das Arbeiten an unter Spannung führenden Teilen werden von CIMCO ebenso angeboten wie Bestückungen für die Datennetzwerktechnik.



CHAMPION
SEITE 11, 17 – 20



GIGANT
SEITE 12, 21 – 27



BOMBER
SEITE 13, 30 – 31



LEDER
SEITE 13, 32



DIAMANT
SEITE 14 – 15, 33 – 35



METRO
SEITE 16, 28



PERFEKT
SEITE 16, 38 – 39



KLASSIK
SEITE 16, 40 – 41



LEHRLINGSKOFFER
SEITE 42 – 46

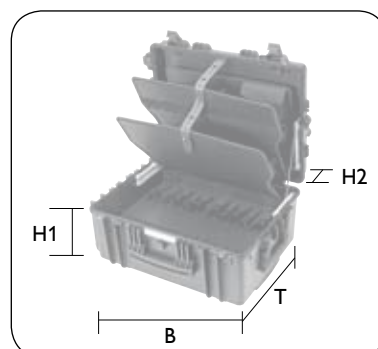
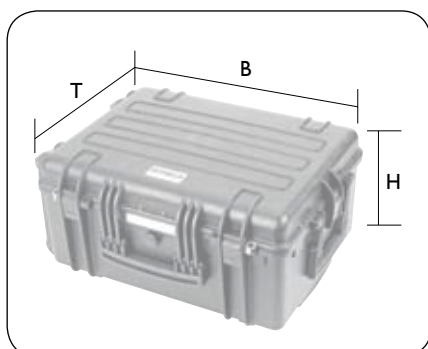

$H\# = H1 + H2$

Ausführung	Gewicht	Außenmaß B/T/H	Innenmaß B/T/H1/H2/H#	VE	CIMCO-Artikelnr.
------------	---------	----------------	-----------------------	----	------------------

UNBESTÜCKTE WERKZEUGKOFFER

WERKZEUGKOFFER CHAMPION

Profi-Hartschalenkoffer mit breitem Aluminiumrahmen für hohe Stabilität, Kofferschalen aus extrem schlag- und sturzfestem Polypropylen, besonders geräumige Bodenschale mit verschiedenen Stegen zur sinnvollen Aufteilung in Kleingefache, 3 Werkzeugaufbauten mit zahlreichen Einsteckfächern in unterschiedlichen Größen zur sicheren Aufbewahrung von Handwerkzeugen aller Art, 3 Metallscharniere mit Rastmechanismus halten den Koffer ohne zusätzliche Streben sicher geöffnet, Komfort-Tragegriff mit Weichgummieinlage, 2 robuste abschließbare Schnappschlösser, Namensschild.

- Kofferschale und Standfüße sind in einem gespritzt
- 3 Werkzeugaufbauten mit 33 Taschen und 11 elastischen Stripes
- Großer Stauraum
- Individuelle Beschriftungsmöglichkeit
- Handgriff mit Weichgummieinlage
- Gerippte Schalenstruktur zur besseren Auflage



Koffer leer	5.200 g	478/410/219 mm	465/352/70/145/215 mm	1	17 0930
-------------	---------	----------------	-----------------------	---	---------

WERKZEUGKOFFER CHAMPION ROLLENKOFFER

Profi-Hartschalenkoffer, wie CIMCO-Artikelnr. 17 0930, mit integriertem Rollensystem für hohe Mobilität und Komfort. Durch die extra breiten Rollen auf der Kofferaußenschale ist der Koffer besonders kippsicher.

- Teleskopsystem mit 2 Höheneinstellungen
- 3 Werkzeugaufbauten mit 36 Taschen und 12 elastischen Stripes
- Trolley-Funktion störungsfrei in der Kofferschale integriert
- Leichtlaufrollen mit großem Achsabstand für eine stabile Rollfunktion

★ TOPSELLER ★



Koffer leer	6.850 g	478/410/253 mm	465/352/215/40/255 mm	1	17 0932
-------------	---------	----------------	-----------------------	---	---------

1
2
3
4
5
6
7
8
9
10
11
12
13
14
15
16
17
18
19
20
21
22
23
24
25
26

Ausführung	Gewicht	Außenmaß B/T/H	Innenmaß B/T/H1/H2/H#	VE	CIMCO-Artikelnr.
------------	---------	----------------	-----------------------	----	------------------

GIGANT-WERKZEUGKOFFER-TROLLEY COMPACT

Die kompakte Version in der Gigant-Serie. Als kleiner, handlicher Trolley ist der Koffer mit 3 Werkzeugtafeln bestückt, von denen eine das komfortable Lamellensystem und eine das Taschensystem besitzt. Der Gigant-Werkzeugkoffer-Trolley COMPACT ist mit allen Vorteilen der Gigant-Serie ausgestattet (siehe Details CIMCO-Artikelnr. 17 0094). Was ihn auszeichnet sind sein geringes Gewicht und seine kompakte Größe.



Koffer leer	6.970 g	550/350/225 mm	520/285/120/60/180 mm	1	17 0098
-------------	---------	----------------	-----------------------	---	---------

GIGANT-WERKZEUGKOFFER-TROLLEY PRO

Robuster Werkzeugkoffer für den harten Alltagseinsatz, nach IP67 wasser- und staubgeschützt, luftdicht, stoßfest, säure- und druckbeständig, säurefeste Bolzen im Scharnierbereich. Die Gummidichtung in der Kofferschale schützen den Kofferinhalt vor äußeren Einflüssen.

- 2 seitliche sowie 2 im vorderen Bereich angebrachte Kippverschlüsse mit neuem 2-Stufen-Mechanismus für leichteres Öffnen
- 3 extrem breite und stabile Griffe sorgen für optimalen Tragekomfort. Trolleygriff kann für den Rollkomfort an der unteren und der oberen Position arretiert werden.
- Ausgestattet mit je 2 Werkzeugtafeln im Kofferdeckel und in der Kofferunterschale; untere Werkzeugtafel in der Bodenschale liegt auf Stegen, zweite Werkzeugtafel ist mit 50 mm Abstand zur unteren an vier Metallwinkeln aufliegend gesichert



Koffer leer	14.500 g	630/475/293 mm	538/405/180/60/240 mm	1	17 0094
-------------	----------	----------------	-----------------------	---	---------

GIGANT-S-WERKZEUGKOFFER

- Staub- und wasserdichter Werkzeugkoffer nach IP 67
- Stapelbar, bruch- und stoßfest
- Beständig gegen Säure und für Temperaturen von -33°C/+90°C
- Bestückt mit einem Dokumentenfach, einem ergonomischen 2-Komponenten-Griff und Klappverschlüssen für optionales Vorhängeschloss
- Manuelles Druckausgleichsventil
- Ein im Deckel umlaufender O-Dichtring schützt den Inhalt.



Koffer leer	6.500 g	478/412/214 mm	445/345/130/60/190 mm	1	17 0092
-------------	---------	----------------	-----------------------	---	---------

GIGANT-WERKZEUGKOFFER-TROLLEY, ROT

Dieser Koffer ist technisch identisch mit der CIMCO-Artikelnr. 17 0094, besitzt allerdings nicht das Lamellensystem. Für den Einsatz im VDE- oder E-Mobilitäts-Bereich wurde er in rot gefertigt.

NEU!



Koffer leer	14.500 g	630/475/293 mm	538/405/180/60/240 mm	1	17 0096
-------------	----------	----------------	-----------------------	---	---------

Ausführung	Gewicht	Außenmaß B/T/H	Innenmaß B/T/H1/H2/H#	VE	CIMCO-Artikelnr.
------------	---------	----------------	-----------------------	----	------------------

WERKZEUGKOFFER BOMBER

Doppelwandiger Hartschalenkoffer aus schlag- und stoßfestem Polyethylen-Kunststoff. Extreme Haltbarkeit, nahezu unverwundlich. Resistent gegen hohe und niedrige Temperaturen sowie viele Chemikalien. Mit 2 Werkzeugtafeln, Dokumentenfach, verstellbaren Separationen im Kofferboden.

- 2 abschließbare Kippschlösser in den Kofferflächen bündig integriert
- Klavierband anstelle von Scharnieren
- Handgriff mit Weichgummieinlage
- Abgeflachte Kanten als Kofferschalenschutz
- Doppelt geblasene Kofferschalen (ohne Aluminiumrahmen/sehr robuste Ausführung)
- Herausnehmbare Werkzeugtafeln, durch Drehwirbel gesichert
- Stabile Trennstufe zur variablen Bodeneinteilung



Koffer leer	5.500 g	475/402/211 mm	422/327/100/85/185 mm	1	17 0076
-------------	---------	----------------	-----------------------	---	---------

WERKZEUGKOFFER BOMBER MEGA-WHEEL

Doppelwandige Kofferschalen aus schlag- und bruchfestem Polyethylen, besonders temperaturunempfindlich und chemikalienresistent, 80 mm tiefe Bodenschale mit Trennwänden zur freien Inneneinteilung nach individuellen Anforderungen, 2 herausnehmbare Tafeln mit neuartigen patentierten FLEXIPOUCH-Einstecktaschen zur Aufnahme von Werkzeugen und Kleinteilen, geräumiges zweiteiliges Dokumentenfach, beidseitig stabile Deckelhalter aus Metall, 2 große kugelgelagerte Laufräder (ø 98 mm!) für mehr Stabilität und Robustheit, 4 Gummi-Bodengleiter und entsprechende Aussparungen auf dem Kofferdeckel machen die Koffer sicher stapelbar. Der Teleskopgriff ist unauffällig in die Koffer-Bodenschale integriert und stört so nicht beim normalen Koffertransport. Der Griff ist bis auf ergonomisch angenehme 115 cm ausziehbar. Massiver Handgriff für einen sicheren Griff, 2 stabile Schlüsselschlösser.

- Stabile Füße für einen sicheren Stand
- Handgriff mit Weichgummieinlage
- Extragroße Laufrollen
- Gummierte Werkzeugtaschen
- Dokumentenfach mit zusätzlichen Taschen
- Stabiler Teleskopauszug, in der Kofferschale integriert



Koffer leer	8.000 g	548/448/247 mm	453/345/110/75/185 mm	1	17 0074
-------------	---------	----------------	-----------------------	---	---------

WERKZEUGKOFFER LEDER

Mit verzinkter, vernieteter Blechbodenwanne; Vorder- und Rückwand, Boden, Deckel und Seitenteile extra verstärkt; schwerer Tragegriff, 2 abschließbare Schlösser, seitliche Steckschlösser, Bodengleiter, seitliche Schlaufen für Schultertrageriemen, Innenseiten mit zahlreichen Werkzeugeinsteckfächern und verstellbaren Schlaufen, zusätzlich alle Außenkanten mit Alu-Winkeln verstärkt, herausnehmbare Zwischenwand und Dokumenten-Vortasche.

- Doppelt vernäht
- Aluminiumkanten zur Kofferstabilisierung



Koffer leer	5.300 g	500/375/245 mm	475/340/85/80/165 mm	1	17 6028
-------------	---------	----------------	----------------------	---	---------

Ausführung	Gewicht	Außenmaß B/T/H	Innenmaß B/T/H1/H2/H#	VE	CIMCO-Artikelnr.
------------	---------	----------------	-----------------------	----	------------------

1

WERKZEUGKOFFER DIAMANT 25



Belastbarkeit bis zu 25 kg, 2 herausnehmbare Werkzeugtafeln mit gummierten Werkzeugeinschublaschen und einem Dokumentenfach mit integrierten Werkzeug-Einschublamellen in der Bodenplatte. Lieferung inkl. 5 Einsatzfächern raaco Carry-Lite 55 zur sicheren Aufbewahrung von Kleinteilen und Zubehör. Kofferschale ohne zusätzlichen Aluminiumrahmen.

- Koffer komplett geschraubt, erleichtert Reparaturmöglichkeit
- Besonders hohe Füße für mehr Bodenfreiheit
- Handgriff mit Weichgummieinlage
- Gasdruckstoßdämpfer
- Einzigartige Werkzeugklemmung



Koffer leer	5.300 g	488/375/210 mm	415/290/50/90/140 mm	1	17 8015
-------------	---------	----------------	----------------------	---	---------

9

WERKZEUGKOFFER DIAMANT 35, SCHWARZ

Enthält eine Werkzeugtafel mit Einschublamellen und eine Werkzeugtafel mit Einschublaschen im Deckel, Belastbarkeit bis zu 35 kg. Kofferschalen mit einem zusätzlichen Aluminiumrahmen für absolute Verwindungssteifigkeit ausgestattet.



Koffer leer	6.400 g	498/430/235 mm	420/340/50/100/150 mm	1	17 8077
-------------	---------	----------------	-----------------------	---	---------

18

WERKZEUGKOFFER DIAMANT 35, ROT

Enthält eine Werkzeugtafel mit Einschublamellen und eine Werkzeugtafel mit Einschublaschen im Deckel, Belastbarkeit bis zu 35 kg. Kofferschalen mit einem zusätzlichen Aluminiumrahmen für absolute Verwindungssteifigkeit ausgestattet.



Koffer leer	6.400 g	498/430/235 mm	420/340/50/100/150 mm	1	17 8076
-------------	---------	----------------	-----------------------	---	---------

26

Ausführung	Gewicht	Außenmaß B/T/H	Innenmaß B/T/H1/H2/H#	VE	CIMCO-Artikelnr.
------------	---------	----------------	-----------------------	----	------------------

WERKZEUGKOFFER DIAMANT 45, SCHWARZ

Entspricht CIMCO-Artikelnr. 17 8077, jedoch Belastbarkeit bis zu 45 kg.
Kofferschalen mit zwei zusätzlichen Aluminiumrahmen für absolute Verwindungssteifigkeit ausgestattet.



Koffer leer	6.800 g	498/430/235 mm	420/340/50/100/150 mm	1	17 8177
-------------	---------	----------------	-----------------------	---	---------

WERKZEUGKOFFER DIAMANT 45, ROT

Entspricht CIMCO-Artikelnr. 17 8077, jedoch Belastbarkeit bis zu 45 kg.
Kofferschalen mit zwei zusätzlichen Aluminiumrahmen für absolute Verwindungssteifigkeit ausgestattet.



Koffer leer	6.800 g	498/430/235 mm	420/340/50/100/150 mm	1	17 8176
-------------	---------	----------------	-----------------------	---	---------

WERKZEUGKOFFER DIAMANT 45, MIT TROLLEYFUNKTION

Entspricht CIMCO-Artikelnr. 17 8177, inklusive 4-stufig ausziehbarem Trolleysystem für größtmögliche Mobilität. Ausziehhöhe 110 cm mit 2 stabilen Laufrollen. Kofferschalen mit 2 zusätzlichen Aluminiumrahmen für absolute Verwindungssteifigkeit ausgestattet.

- Mehrstufig arretierbarer Trolleyauszug
- Handgriff mit Weichgummieinlage
- Gasdruckstoßdämpfer
- Besonders hohe Füße für mehr Bodenfreiheit
- Einzigartige Werkzeugklemmung



Koffer leer	8.100 g	498/440/270 mm	420/340/50/100/150 mm	1	17 8178
-------------	---------	----------------	-----------------------	---	---------

1	Ausführung	Gewicht	Außenmaß B/T/H	Innenmaß B/T/H1/H2/H#	VE	CIMCO-Artikelnr.
---	------------	---------	----------------	-----------------------	----	------------------

WERKZEUGKOFFER METRO

Preiswerter, dennoch absolut professioneller Hartschalen-Werkzeugkoffer.

Ausstattungsmerkmale: Kofferschalen aus ABS-Material, umlaufender Aluminiumrahmen mit 2 integrierten abschließbaren Kippschlössern, Belastbarkeit bis 15 kg, 2 Werkzeugtafeln mit insgesamt 26 Werkzeug-Einsteckfächern, Dokumenten-Klemmfach 400 mm breit, frei unterteilbare Bodenschale inkl. Trennstege, Deckelhalter und Scharniere aus Metall, Kunststoffbodengleiter.

- 3 Scharniere zur Kofferschalenfixierung und abgeflachte Kanten als Kofferschalenschutz
- Herausnehmbare Werkzeugtafeln
- 14 Taschen auf der Vorderseite und 6 Taschen plus Dokumentenfach auf der Rückseite
- Zusätzliche Fixierung der Werkzeugtafel in der Bodenschale mit Klettband
- Ergonomisch geformter Handgriff mit Weichgummieinlage
- 6 große Taschen zur Werkzeugaufnahme



9	Koffer leer	4.400 g	478/398/202 mm	464/355/115/70/185 mm	1	17 0073
---	-------------	---------	----------------	-----------------------	---	---------

WERKZEUGKOFFER PERFEKT

NEU!

Der formschöne, stabile und robuste Hartschalenkoffer ist mit 2 Werkzeugtafeln ausgestattet, die 3 Einsteckleisten und ein Dokumentenfach bieten. Die Bodenschale mit Rasteraufteilung und Trennstegen bringt Messgeräte und Kleinteile sicher unter. Das Highlight des Koffers: Die Werkzeugtafeln mit dem sensationellen Klemmeffekt. Kleine und große Werkzeuge können ohne zwingendes Ordnungsprinzip eingesteckt werden und halten sicher fest. Auch beim Transport, sogar wenn der Koffer mal „auf dem Kopf steht“.

- Stabiler und robuster Hartschalenkoffer
- Sensationeller Klemmeffekt (Lamellensystem)
- Kleine und große Werkzeuge können ohne zwingendes Ordnungsprinzip eingesteckt werden
- Sicherer Halt beim Transport
- Werkzeug und Kleinteil-Durchschubschutz



18	Koffer leer	4.900 g	485/355/180 mm	455/305/100/65/165 mm	1	17 5085
----	-------------	---------	----------------	-----------------------	---	---------

WERKZEUGKOFFER KLASSIK

Profi-Hartschalenkoffer aus schlagfestem, 3 mm starkem ABS-Kunststoff, Bodenaußenschale mit 4 standsicheren Füßen, umlaufender Aluminiumrahmen, seitlich angebrachte Halterungen für Schultertrageriemen (CIMCO-Artikelnr. 17 0275), 3 herausnehmbare Werkzeugtafeln mit gummierten Werkzeugschlüsseln, separate Dokumenten-Aufbewahrung, Bodenschale mit individuell verstellbaren Facheinteilern für Kleinteile, Messgeräte, Werkzeug etc., 2 abschließbare Schlösser.

- Kofferschale mit Auflagepunkten
- 3 Scharniere inkl. Oberschalen-Positionshalter
- Massiver Griff
- Abgeflachte Kanten als Kofferschalenschutz
- Halterung für Schultertrageriemen



26	Koffer leer	6.000 g	487/425/233 mm	470/348/125/85/210 mm	1	17 0075
----	-------------	---------	----------------	-----------------------	---	---------

Ausführung	Gewicht	Außenmaß B/T/H	Innenmaß B/T/H1/H2/H#	VE	CIMCO-Artikelnr.
------------	---------	----------------	-----------------------	----	------------------

BESTÜCKTE WERKZEUGKOFFER

WERKZEUGKOFFER CHAMPION

Werkzeugkoffer Champion				1	17 0930
1000 V Telefonzange mit geraden Backen 200 mm, DIN ISO 5745				1	10 0216
1000 V Telefonzange mit gebogenen Backen 200 mm, DIN ISO 5745				1	10 0238
1000 V Seitenschneider 160 mm, DIN ISO 5749 B				1	10 0574
JOKARI Abisolierzange Super 4				1	10 0760
Elektronik-Seitenschneider bis 3,1 mm \varnothing , 21°, 132 mm				1	10 1040
Wasserpumpenzange DIN ISO 8976 mit Griffhüllen, 250 mm				1	10 1224
Presszangensystem click 'n' crimp ELEKTROTECHNIK				1	10 6000
Kugelpopf-Sechskant-Stiftschlüssel-Satz, 7-teilig, SW 2,5 - 10, Handklapphalter				1	11 0596
Phasenprüfer 120 – 250 V AC, 3,0/65 mm				1	11 1280
Präzisions-Schlitz-Schraubendreher, Farbcode weiß, 2,0 x 0,4 x 60 mm				1	11 1864
1000 V Schlitz-Schraubendreher 185 mm, DIN EN 60900, 3,0 x 0,5 mm				1	11 7702
1000 V Schlitz-Schraubendreher 185 mm, DIN EN 60900, 4,0 x 0,8 mm				1	11 7704
1000 V Schlitz-Schraubendreher 220 mm, DIN EN 60900, 5,5 x 1,0 mm				1	11 7705
1000 V Kreuzschlitz-Schraubendreher PH 1, 80 mm				1	11 7731
1000 V Kreuzschlitz-Schraubendreher PH 2, 100 mm				1	11 7732
1000 V Kreuzschlitz-Schraubendreher PZ 1, 80 mm				1	11 7741
1000 V Kreuzschlitz-Schraubendreher PZ 2, 100 mm				1	11 7742
Kabelschere DUOCUT, 160 mm, mit zweistufigem Schneidenbereich				1	12 0108
Taschensägen PROFI mit Universalblatt				1	12 0490
JOKARI Kabelmesser mit Hakenklinge, 8 - 28 mm \varnothing				1	12 1010
1000 V Sicherheits-Kabelmesser, gerade starke Klinge 50 mm				1	12 1042
JOKARI Kabelmesser, 8 - 28 mm \varnothing				1	12 2016
Koffer bestückt	7.910 g	487/410/219 mm	465/352/70/145/215 mm	1	17 0312

DETAILS ZUM KOFFER FINDEN SIE AUF S. 11



Ausführung	Gewicht	Außenmaß B/T/H	Innenmaß B/T/H1/H2/H#	VE	CIMCO-Artikelnr.
WERKZEUGKOFFER CHAMPION „DATEN- UND NETZWERKTECHNIK“					
Werkzeugkoffer Champion				1	17 0930
1000 V Telefonzange mit geraden Backen 200 mm, DIN ISO 5745				1	10 0216
1000 V Telefonzange mit gebogenen Backen 200 mm, DIN ISO 5745				1	10 0238
1000 V Kombizange 180 mm, DIN ISO 5746				1	10 0336
1000 V Seitenschneider 160 mm, DIN ISO 5749 B				1	10 0574
JOKARI Abisolierzange Super 4				1	10 0760
Elektronik-Seitenschneider 120 mm, ovalrunder Kopf, schräg, mit Schneidwate				1	10 0802
Elektronik-Spitzzange 150 mm, gebogene Schneide, glatte Backen, Spitze 2,5 x 1,5 mm				1	10 0816
Pinzette, 120 mm				1	10 3016
Presszangensystem click 'n' crimp DATENNETZWERKTECHNIK				1	10 6009
Phasenprüfer 120 – 250 V AC, 3,0/65 mm				1	11 1280
Präzisions-Schlitz-Schraubendreher, weiß 2,0 x 0,4 x 60 mm				1	11 1864
Präzisions-Schlitz-Schraubendreher, weiß 2,5 x 0,4 x 75 mm				1	11 1865
Präzisions-Schlitz-Schraubendreher, weiß 4,0 x 0,8 x 150 mm				1	11 1870
Präzisions-Kreuzschlitz-Schraubendreher, hellblau PH 0 x 60 mm				1	11 1877
Präzisions-Kreuzschlitz-Schraubendreher, hellblau PH 0 x 80 mm				1	11 1880
Universal-Schaltschrankschlüssel aus Zinkdruckguss				1	11 2894
1000 V Schlitz-Schraubendreher 160 mm, DIN EN 60900, 2,5 x 0,4 mm				1	11 7701
1000 V Schlitz-Schraubendreher 185 mm, DIN EN 60900, 3,0 x 0,5 mm				1	11 7702
1000 V Schlitz-Schraubendreher 185 mm, DIN EN 60900, 4,0 x 0,8 mm				1	11 7704
1000 V Schlitz-Schraubendreher 220 mm, DIN EN 60900, 5,5 x 1,0 mm				1	11 7705
1000 V Schlitz-Schraubendreher 245 mm, DIN EN 60900, 6,5 x 1,2 mm				1	11 7706
1000 V Kreuzschlitz-Schraubendreher PH 1, 80 mm				1	11 7731
1000 V Kreuzschlitz-Schraubendreher PH 2, 100 mm				1	11 7732
Anlegewerkzeug LSA-Plus-Klemmen, Modell Economy AWG 24-20				1	11 8017
JOKARI Kabelmanteler COAXI, 4,8 - 7,5 mm ø				1	12 0027
JOKARI Präzisions-Abisolierer PWS-Plus, roter Druckknopf, 0,25 - 0,80 mm ø, AWG 30 - 20				1	12 0033
JOKARI Abisolierer PC-Strip, 5 - 13 mm ø Kabel, 0,2 - 4,0 mm ² Leiter				1	12 0034
Universalschere 190 mm, Härte HRC 56 bis 58				1	12 0122
Telefonschere mit gezahnter Schneide, glanzvernickelt, Größe 130 mm				1	12 0222
Taschensägen PUK mit festem, lackiertem Holzheft, Spannweite 150 mm				1	12 0502
JOKARI Kabelmesser mit Hakenklinge, 8 - 28 mm ø				1	12 1010
Koffer bestückt	8.000 g	478/410/219 mm	465/352/70/145/215 mm	1	17 0310

DETAILS ZUM KOFFER FINDEN SIE AUF S. 11



WERKZEUGKOFFER CHAMPION „MONTAGE-PROFI“

Werkzeugkoffer Champion	1	17 0930			
1000 V Telefonzange mit geraden Backen 200 mm, DIN ISO 5745	1	10 0216			
1000 V Seitenschneider 160 mm, DIN ISO 5749 B	1	10 0574			
JOKARI Abisolierzange Super 4	1	10 0760			
Kugelkopf-Sechskant-Stiftschlüssel-Satz 7-teilig SW 2,5 - 10, Handklapphalter	1	11 0596			
Phasenprüfer 120 – 250 V AC, 3,0/65 mm	1	11 1280			
Universal-Schaltchrankschlüssel aus Zinkdruckguss	1	11 2894			
Bit-Box 10-teilig mit Sternaufnahme für Bits und Universalhalter	1	11 4604			
1000 V Schlitz-Schraubendreher 160 mm, DIN EN 60900, 2,5 x 0,4 mm	1	11 7701			
1000 V Schlitz-Schraubendreher 185 mm, DIN EN 60900, 3,0 x 0,5 mm	1	11 7702			
1000 V Schlitz-Schraubendreher 185 mm, DIN EN 60900, 4,0 x 0,8 mm	1	11 7704			
1000 V Schlitz-Schraubendreher 220 mm, DIN EN 60900, 5,5 x 1,0 mm	1	11 7705			
1000 V Kreuzschlitz-Schraubendreher PZ 1, 80 mm	1	11 7741			
1000 V Kreuzschlitz-Schraubendreher PZ 2, 100 mm	1	11 7742			
JOKARI Kabelmesser mit Hakenklinge, 8 – 28 mm ø	1	12 1010			
Kabel-Einziehband Kunststoff 10 m, Zugfestigkeit 900 N	1	14 0054			
Koffer bestückt	8.450 g	478/410/219 mm	465/352/70/145/215 mm	1	17 5230

DETAILS ZUM KOFFER FINDEN SIE AUF S. 11



Ausführung	Gewicht	Außenmaß B/T/H	Innenmaß B/T/H1/H2/H#	VE	CIMCO-Artikelnr.
WERKZEUGKOFFER CHAMPION ROLLENKOFFER					
Werkzeugkoffer Champion, Rollenkoffer				1	17 0932
1000 V Telefonzange mit gebogenen Backen 200 mm, DIN ISO 5745				1	10 0238
Schraubenzange, 160 mm				1	10 0352
1000 V Seitenschneider 200 mm, DIN ISO 5749 B				1	10 0528
Automatische Abisolierzange POWER STRIP, Länge 170 mm, ø 0,5 – 16 mm				1	10 0770
Elektronik-Seitenschneider bis 1,3 mm ø, 21°, 132 mm				1	10 1040
Presszangensystem click 'n' crimp, ELEKTROTECHNIK				1	10 6000
Universal-Schalterschrankschlüssel aus Zinkdruckguss				1	11 2894
1000 V Schlitz-Schraubendreher 185 mm, DIN EN 60900, 3,0 x 0,5 mm				1	11 7702
1000 V Schlitz-Schraubendreher 185 mm, DIN EN 60900, 4,0 x 0,8 mm				1	11 7704
1000 V Schlitz-Schraubendreher 220 mm, DIN EN 60900, 5,5 x 1,0 mm				1	11 7705
1000 V Kreuzschlitz-Schraubendreher PZ 1, 80 mm				1	11 7741
1000 V Kreuzschlitz-Schraubendreher PZ 2, 100 mm				1	11 7742
1000 V Spezial-Schraubendreher mit Kombi-Profil PZ FL 1 x 80 mm				1	11 7751
1000 V Spezial-Schraubendreher mit Kombi-Profil PZ FL 2 x 100 mm				1	11 7752
1000 V TORX®-Schraubendreher 155 mm, T 10 x 60 mm				1	11 7910
1000 V TORX®-Schraubendreher 170 mm, T 15 x 75 mm				1	11 7915
1000 V TORX®-Schraubendreher 195 mm, T 20 x 100 mm				1	11 7920
1000 V TORX®-Schraubendreher 195 mm, T 25 x 100 mm				1	11 7925
JOKARI Kabelentmantler ALLROUNDER, ø 4 – 15 mm				1	12 0009
JOKARI Locator Box				1	12 9009
VDE Kabelschere, 180 mm				1	12 0114
Profi-Wasserwaage, Plumb Site Dual View, 250 mm				1	21 1528
Koffer bestückt	9.800 g	478/410/253 mm	465/352/215/40/255 mm	1	17 0601

DETAILS ZUM KOFFER FINDEN SIE AUF S. 11



Ausführung	Gewicht	Außenmaß B/T/H	Innenmaß B/T/H1/H2/H#	VE	CIMCO-Artikelnr.
------------	---------	----------------	-----------------------	----	------------------

GIGANT-WERKZEUGKOFFER-TROLLEY COMPACT „BASIS“

NEU!

Gigant-Werkzeugkoffer-Trolley COMPACT				1	17 0098
1000 V Telefonzange mit geraden Backen 200 mm, DIN ISO 5745				1	10 0216
1000 V Telefonzange mit gebogenen Backen 200 mm, DIN ISO 5745				1	10 0238
1000 V Seitenschneider 160 mm, DIN ISO 5749 B				1	10 0574
JOKARI Automatische Abisolierzange SUPER 4 PRO				1	10 0784
Elektronik-Seitenschneider bis 1,3 mm ø, 21°, 132 mm				1	10 1040
Wasserpumpenzange DIN ISO 8976 mit Griffhüllen, 250 mm				1	10 1224
Presszangensystem click 'n' crimp, ELEKTROTECHNIK				1	10 6000
Kugelpf-Schraubendreher-Satz 7-teilig SW 2,5 - 10, Handklapphalter				1	11 0596
Phasenprüfer 120 – 250 V AC, 3,0/65 mm				1	11 1280
Präzisions-Schlitz-Schraubendreher, weiß, 2,0 x 0,4 x 60 mm				1	11 1864
1000 V Schlitz-Schraubendreher SLIM, 3,0 x 0,5 x 100 mm, 185 mm				1	11 7760
1000 V Schlitz-Schraubendreher SLIM, 4,0 x 0,8 x 100 mm, 185 mm				1	11 7764
1000 V Schlitz-Schraubendreher SLIM, 5,5 x 1,0 x 125 mm, 220 mm				1	11 7768
1000 V Kreuzschlitz-Schraubendreher Phillips SLIM, PH 1 x 80 mm, 165 mm				1	11 7777
1000 V Kreuzschlitz-Schraubendreher Phillips SLIM, PH 2 x 100 mm, 195 mm				1	11 7779
1000 V Kreuzschlitz-Schraubendreher Pozidriv SLIM, PZ 1 x 80 mm, 165 mm				1	11 7776
1000 V Kreuzschlitz-Schraubendreher Pozidriv SLIM, PZ 2 x 100 mm, 195 mm				1	11 7778
Kabelschere DUOCUT 160 mm, mit zweistufigem Schneidenbereich				1	12 0108
Taschensäge PROFI, Spannweite 150 mm				1	12 0490
1000 V Sicherheits-Kabelmesser, gerade starke Klinge 50 mm				1	12 1042
JOKARI Kabelmesser, 8 – 28 mm ø				1	12 2016
Koffer bestückt	10.300 g	630/475/293 mm	538/405/180/60/240 mm	1	17 6878

DETAILS ZUM KOFFER FINDEN SIE AUF S. 12



Ausführung	Gewicht	Außenmaß B/T/H	Innenmaß B/T/H1/H2/H#	VE	CIMCO-Artikelnr.
------------	---------	----------------	-----------------------	----	------------------

WERKZEUGKOFFER GIGANT-S „BASIS“

NEU!

Werkzeugkoffer Gigant-S				1	17 0092
1000 V Telefonzange mit geraden Backen 200 mm, DIN ISO 5745				1	10 0216
1000 V Telefonzange mit gebogenen Backen 200 mm, DIN ISO 5745				1	10 0238
1000 V Seitenschneider 160 mm, DIN ISO 5749 B				1	10 0574
JOKARI Automatische Abisolierzange SUPER 4 PRO				1	10 0784
Elektronik-Seitenschneider bis 1,3 mm ø, 21°, 132 mm				1	10 1040
Wasserpumpenzange DIN ISO 8976 mit Griffhüllen, 250 mm				1	10 1224
Presszangensystem click 'n' crimp, ELEKTROTECHNIK				1	10 6000
Kugelpf-Schraubendreher-Satz 7-teilig SW 2,5 - 10, Handklapphalter				1	11 0596
Phasenprüfer 120 – 250 V AC, 3,0/65 mm				1	11 1280
Präzisions-Schlitz-Schraubendreher, Farbcode weiß, 2,0 x 0,4 x 60 mm				1	11 1864
1000 V Schlitz-Schraubendreher SLIM, 3,0 x 0,5 x 100 mm, 185 mm				1	11 7760
1000 V Schlitz-Schraubendreher SLIM, 4,0 x 0,8 x 100 mm, 185 mm				1	11 7764
1000 V Schlitz-Schraubendreher SLIM, 5,5 x 1,0 x 125 mm, 220 mm				1	11 7768
1000 V Kreuzschlitz-Schraubendreher Phillips SLIM, PH 1 x 80 mm, 165 mm				1	11 7777
1000 V Kreuzschlitz-Schraubendreher Phillips SLIM, PH 2 x 100 mm, 195 mm				1	11 7779
1000 V Kreuzschlitz-Schraubendreher Pozidriv SLIM, PZ 1 x 80 mm, 165 mm				1	11 7776
1000 V Kreuzschlitz-Schraubendreher Pozidriv SLIM, PZ 2 x 100 mm, 195 mm				1	11 7778
Kabelschere DUOCUT 160 mm, mit zweistufigem Schneidenbereich				1	12 0108
Taschensäge PROFI, Spannweite 150 mm				1	12 0490
1000 V Sicherheits-Kabelmesser, gerade, starke Klinge, 50 mm				1	12 1042
JOKARI Kabelmesser, 8 – 28 mm ø				1	12 2016
Koffer bestückt	9.650 g	475/415/215 mm	445/345/130/60/190 mm	1	17 6880

DETAILS ZUM KOFFER FINDEN SIE AUF S. 12



Ausführung	Gewicht	Außenmaß B/T/H	Innenmaß B/T/H1/H2/H#	VE	CIMCO-Artikelnr.
------------	---------	----------------	-----------------------	----	------------------

WERKZEUGKOFFER FACILITY

NEU!

Werkzeugkoffer Gigant-S				1	17 0092
1000 V Seitenschneider DIAMANT, 160 mm				1	10 0000
1000 V Telefonzange mit geraden Backen, 145 mm				1	10 0212
1000 V Kombinationszange, 180 mm				1	10 0336
Wasserpumpenzange mit Griffhüllen, 250 mm, DIN ISO 8976				1	10 1224
Schraubenzange, 160 mm				1	10 0352
Kabelschere DUOCUT, 160 mm				1	12 0108
VDE-Schraubendreher-Sortiment ELEKTRO-MEGA-DRIVE, 13-teilig				1	11 7000
TORX®-Stiftschlüssel-Satz, 8-teilig				1	11 0598
Sechskant-Stiftschlüssel-Satz SPEZIAL, 9-teilig				1	11 0606
Doppelpmaulschlüssel-Satz, 8-teilig				1	11 2310
Steckschlüssel-Satz, 45-teilig				1	11 3106
Steckschlüssel-Bit-Halter				1	11 4504
Universal-Schalterschrankschlüssel				1	11 2894
Sicherheits-Schlosserhammer, 300 g				1	13 0582
Kunststoff-Hammer, Kopf 35 mm ø				1	13 1053
Schaltschrank-Wasserwaage, 230 mm				1	21 1540
CIMCO-Baumarker, Graphit				1	21 3150
Flexibler Magnetheber, 400 mm, Haftkraft 270 g				1	11 1654
Koffer bestückt	12.050 g	475/415/215 mm	445/345/130/60/190 mm	1	17 6898

DETAILS ZUM KOFFER FINDEN SIE AUF S. 12



	Ausführung	Gewicht	Außenmaß B/T/H	Innenmaß B/T/H1/H2/H#	VE	CIMCO-Artikelnr.
1	GIGANT-WERKZEUGKOFFER-TROLLEY PRO „EXZELLENT“					
2	NEU!					
3	Gigant-Werkzeugkoffer-Trolley PRO				1	17 0094
4	1000 V Telefonzange mit geraden Backen 200 mm, DIN ISO 5745				1	10 0216
5	1000 V Telefonzange mit gebogenen Backen 200 mm, DIN ISO 5745				1	10 0238
6	1000 V Kombizange 180 mm, DIN ISO 5746				1	10 0336
7	1000 V Seitenschneider 160 mm, DIN ISO 5749 B				1	10 0574
8	Schraubenzange, 160 mm				1	10 0352
9	JOKARI Automatische Abisolierzange SUPER 4 PRO				1	10 0784
10	Elektronik-Seitenschneider 120 mm, ovalrunder Kopf, schräg, mit Schneidwate				1	10 0802
11	Wasserpumpenzange DIN ISO 8976 mit Griffhüllen, 250 mm				1	10 1224
12	Presszangensystem click 'n' crimp, ELEKTROTECHNIK				1	10 6000
13	Stechahlen, aus Chrom-Vanadium-Stahl, Form □ (Aufreiber), ø 6 mm, 100 mm				1	11 0482
14	Kugelpfopf-Sechskant-Stiftschlüssel-Satz 7-teilig SW 2,5 - 10, Handklapphalter				1	11 0596
15	Phasenprüfer 120 – 250 V AC, 3,0/65 mm				1	11 1280
16	AC/DC-TrueRMS-Stromzange, CAT II 600 V, CAT III 300 V, Multimeterfunktionen				1	11 1411
17	Spannungsprüfer mit FI-/RCDAuslösung, 90 – 690 V AC, CAT III 1000 V, CAT IV 600 V				1	11 1438
18	Präzisions-Schlitz-Schraubendreher, Farbcode weiß, 2,0 x 0,4 x 60 mm				1	11 1864
19	Bit-Box 10-teilig mit Sternaufnahme für Bits und Universalhalter				1	11 4604
20	1000 V TORX®-Schraubendreher, 145 mm, T 8 x 60 mm				1	11 7908
21	1000 V TORX®-Schraubendreher SLIM, 155 mm, T 10 x 60 mm				1	11 7784
22	1000 V TORX®-Schraubendreher SLIM, 175 mm, T 15 x 75 mm				1	11 7786
23	1000 V TORX®-Schraubendreher SLIM, 195 mm, T 20 x 100 mm				1	11 7788
24	1000 V TORX®-Schraubendreher SLIM, 195 mm, T 25 x 100 mm				1	11 7790
25	1000 V Schlitz-Schraubendreher SLIM, 185 mm, 3,0 x 0,5 x 100 mm				1	11 7760
26	1000 V Schlitz-Schraubendreher SLIM, 185 mm, 4,0 x 0,8 x 100 mm				1	11 7764
	1000 V Schlitz-Schraubendreher SLIM, 220 mm, 5,5 x 1,0 x 125 mm				1	11 7768
	1000 V Schlitz-Schraubendreher SLIM, 245 mm, 6,5 x 1,2 x 150 mm				1	11 7770
	1000 V Kreuzschlitz-Schraubendreher Phillips SLIM, PH 1 x 80 mm, 165 mm				1	11 7777
	1000 V Kreuzschlitz-Schraubendreher Phillips SLIM, PH 2 x 100 mm, 195 mm				1	11 7779
	1000 V Kreuzschlitz-Schraubendreher Pozidriv SLIM, PZ 1 x 80 mm, 165 mm				1	11 7776
	1000 V Kreuzschlitz-Schraubendreher Pozidriv SLIM, PZ 2 x 100 mm, 195 mm				1	11 7778
	VDE-Schraubendreher-Wechselklingen-Set, 18-teilig				1	11 7862
	Kabelmesser				1	12 0050
	Kabelschere DUOCUT 160 mm, mit zweistufigem Schneidenbereich				1	12 0108
	Universalschere 190 mm, Härte HRC 56 bis 58				1	12 0122
	Taschensäge PROFI, Spannweite 150 mm				1	12 0490
	JOKARI Kabelmesser mit Hakenklinge 8 – 28 mm ø				1	12 1010
	Profi-Bandmaß, 5 m, Gehäuse aus schlagfestem ABS-Kunststoff				1	21 0105
	Digitaler Laser-Entfernungsmesser FVP-30, bis 30 m				1	21 1563
	Koffer bestückt	20.000 g	630/475/293 mm	538/405/180/60/240 mm	1	17 6882

DETAILS ZUM KOFFER FINDEN SIE AUF S. 12



- 1
- 2
- 3
- 4
- 5
- 6
- 7
- 8
- 9
- 10
- 11
- 12
- 13
- 14
- 15
- 16
- 17
- 18
- 19
- 20
- 21
- 22
- 23
- 24
- 25
- 26

	Ausführung	Gewicht	Außenmaß B/T/H	Innenmaß B/T/H1/H2/H#	VE	CIMCO-Artikelnr.
1	GIGANT-WERKZEUGKOFFER-TROLLEY E-MOBILITÄT					
						NEU!
2	Gigant-Werkzeugkoffer-Trolley ROT				1	17 0096
3	Drehmomentschlüssel 1/4", 5 – 25 Nm				1	11 3482
4	Verlängerung 1/4", 75 mm				1	11 3475
5	Verlängerung 1/4", 100 mm				1	11 3476
6	Verlängerung 1/4", 150 mm				1	11 3477
7	Steckschlüsselsatz 1/4", 6 mm				1	11 3420
8	Steckschlüsselsatz 1/4", 7 mm				1	11 3422
9	Steckschlüsselsatz 1/4", 8 mm				1	11 3424
10	Steckschlüsselsatz 1/4", 10 mm				1	11 3426
11	Steckschlüsselsatz 1/4", 11 mm				1	11 3428
12	VDE-Drehmoment-Schraubendreher-Set, 9-teilig				1	11 4806
13	Magnetpins				1	11 1624
14	Magnetheber isoliert				1	11 1626
15	1000 V Abdecktuch, 1200 x 1200 x 1,6 mm				1	14 0158
16	1000 V Kunststoff-Klammer, 160 mm				1	14 0180
17	1000 V Aufstecktülle Nr. 1				1	14 0166
18	1000 V Aufstecktülle Nr. 2				1	14 0168
19	1000 V Aufstecktülle Nr. 3				1	14 0170
20	1000 V Aufstecktülle, ø 10 mm				1	14 0172
21	1000 V Aufstecktülle, ø 20 mm				1	14 0174
22	Warnschild-Aufsteller „Warnung vor elektrischer Spannung“				1	14 2018
23	1000 V Schraubendreher-Sortiment ELEKTRO-MEGA-DRIVE, 13-teilig				1	11 7000
24	1000 V Einmaulschlüssel, SW 8				1	11 2704
25	1000 V Einmaulschlüssel, SW 10				1	11 2708
26	1000 V Einmaulschlüssel, SW 13				1	11 2714
27	1000 V Einmaulschlüssel, SW 17				1	11 2720
28	1000 V Einmaulschlüssel, SW 19				1	11 2722
29	1000 V Einmaulschlüssel, SW 22				1	11 2724
30	1000 V Kombinationszange, 185 mm				1	10 8782
31	1000 V Telefonzange Kunststoff, 180 mm				1	10 0790
32	1000 V Greifzange Kunststoff, 180 mm				1	10 0792
33	1000 V Telefonzange mit gebogenen Backen, 200 mm				1	10 8780
34	1000 V Telefonzange mit geraden Backen, 200 mm				1	10 8778
35	1000 V Seitenschneider, 160 mm				1	10 8786
36	Universal-Isolierband, Farbe rot				1	16 0145
37	AC/DC Spannungsprüfer bis 690 V				1	11 1429
38	1000 V Elektro-Schutzhandschuhe, Größe 10				1	14 0214
39	Arbeitshandschuh „Trikot“, Größe 10				1	14 1278
40	Isolierende Überschuhe, Gr. 43 – 46				1	14 0228
41	1000 V Elektriker-Gesichtsschutzhaube				1	14 0206
42	Koffer bestückt	22.350 g	630/478/293 mm	538/405/180/60/240 mm	1	17 6836
43	Optional dazu bestellbar (nicht standardmäßig im Koffer enthalten):					
44	1000 V Isolier-Standmatte, 1000 x 1000 x 3 mm				1	14 0224
45	Isolierte Teleskopstange (45 kV)				1	14 0296
46	Rettungshaken mit Spannungsanzeiger (127 V – 90 kV)				1	14 0298
47	1000 V Kabelschneider				1	12 0182
48	Elektriker-Stiefel, Gr. 43				1	14 0220

DETAILS ZUM KOFFER FINDEN SIE AUF S. 12



DER SPEZIALIST FÜR GANZ BESONDERE ANSPRÜCHE

Bis zum Jahr 2030 möchte die Bundesregierung Deutschlands etwa 10 Millionen E-Autos zulassen, was die Schadensrate in diesem Bereich zwangsläufig in den nächsten Jahren erhöht. Dafür benötigen Sie eine besondere Ausrüstung, die für Arbeiten unter Spannung geeignet ist.

Der 40-teilige Gigant-Werkzeugkoffer-Trolley E-MOBILITÄT bietet Ihnen eine solide Grundlage an VDE-Werkzeugen, welche speziell auf die Reparatur von Elektro-Autos ausgelegt sind, persönlicher Schutzausrüstung und Zubehör. Er garantiert eine sichere, wasser- und staubgeschützte Aufbewahrung Ihrer Qualitäts-Werkzeuge. Eine sichere Reparatur durch den Fachmann wird somit gewährleistet.

e-mobility^{⊕⊖}



1

VE

CIMCO-Artikelnr.

2

WERKZEUGKOFFER METRO

3

Werkzeugkoffer Metro	1	17 0073
1000 V Telefonzange mit geraden Backen 200 mm, DIN ISO 5745	1	10 0216
1000 V Seitenschneider 160 mm, DIN ISO 5749 B	1	10 0574
JOKARI Abisolierzange Super 4	1	10 0760
Phasenprüfer 120 – 250 V AC, 3,0/65 mm	1	11 1280
1000 V Schlitz-Schraubendreher 185 mm, DIN EN 60900, 3,0 x 0,5 mm	1	11 7702
1000 V Schlitz-Schraubendreher 185 mm, DIN EN 60900, 4,0 x 0,8 mm	1	11 7704
1000 V Schlitz-Schraubendreher 220 mm, DIN EN 60900, 5,5 x 1,0 mm	1	11 7705
1000 V Kreuzschlitz-Schraubendreher PH 1, 80 mm, DIN 7438	1	11 7731
1000 V Kreuzschlitz-Schraubendreher PH 2, 100 mm, DIN 7438	1	11 7732
1000 V Kreuzschlitz-Schraubendreher PZ 1, 80 mm	1	11 7741
1000 V Kreuzschlitz-Schraubendreher PZ 2, 100 mm	1	11 7742
Kabelschere DUOCUT, 160 mm, mit zweistufigem Schneidenbereich	1	12 0108
JOKARI Kabelmesser mit Hakenklinge, 8 - 28 mm ø	1	12 1010
Koffer bestückt	6.700 g	478/398/202 mm
		464/355/115/70/185 mm
		1
		17 0175

10

11

DETAILS ZUM KOFFER FINDEN SIE AUF S. 16

12



13

14

15

16

17

18

19

20

21

22

23

24

25

26



Ausführung	Gewicht	Außenmaß B/T/H	Innenmaß L/B/H1/H2/H#	VE	CIMCO-Artikelnr.
------------	---------	----------------	-----------------------	----	------------------

WERKZEUGKOFFER ECONOMY „INDUSTRIE“

NEU!

Werkzeugkoffer ECONOMY				1	17 0936
1000 V Telefonzange mit gebogenen Backen 200 mm, DIN ISO 5745				1	10 0238
Schraubzange 160 mm				1	10 0352
1000 V Seitenschneider 200 mm, DIN ISO 5749 B				1	10 0528
JOKARI Automatische Abisolierzange SENSOR SPEZIAL, 4,4 - 7 mm ø				1	10 0746
JOKARI Abisolierzange SUPER 4 PLUS, 0,2 - 6 mm ²				1	10 0780
Elektronik-Seitenschneider bis 1,3 mm ø, 21°, 132 mm				1	10 1040
Presszangensystem click 'n' crimp Elektrotechnik				1	10 6000
Universal-Schaltschrankschlüssel aus Zinkdruckguss				1	11 2894
1000 V Schlitz-Schraubendreher 185 mm, DIN EN 60900, 3,0 x 0,5 mm				1	11 7702
1000 V Schlitz-Schraubendreher 185 mm, DIN EN 60900, 4,0 x 0,8 mm				1	11 7704
1000 V Schlitz-Schraubendreher 220 mm, DIN EN 60900, 5,5 x 1,0 mm				1	11 7705
1000 V Kreuzschlitz-Schraubendreher PZ 1, 80 mm				1	11 7741
1000 V Kreuzschlitz-Schraubendreher PZ 2, 100 mm				1	11 7742
Spezial-Schraubendreher mit Kombi-Profil PZ FL 1 x 80 mm				1	11 7751
Spezial-Schraubendreher mit Kombi-Profil PZ FL 2 x 100 mm				1	11 7752
1000 V TORX®-Schraubendreher 155 mm, T 10 x 60 mm				1	11 7910
1000 V TORX®-Schraubendreher 170 mm, T 15 x 75 mm				1	11 7915
1000 V TORX®-Schraubendreher 195 mm, T 20 x 100 mm				1	11 7920
1000 V TORX®-Schraubendreher 195 mm, T 25 x 100 mm				1	11 7925
VDE Kabelschere, 180 mm				1	12 0114
Schaltschrank-Wasserwaage mit Magnet, 250 mm				1	21 1542
Koffer bestückt	6.800 g	450/350/215 mm	430/334/80/120/200 mm	1	17 0602



Ausführung	Gewicht	Außenmaß B/T/H	Innenmaß B/T/H1/H2/H#	VE	CIMCO-Artikelnr.
------------	---------	----------------	-----------------------	----	------------------

WERKZEUGKOFFER BOMBER „ELEKTRO“

Meisterkoffer BOMBER				1	17 0076
1000 V Telefonzange mit geraden Backen 200 mm, DIN ISO 5745				1	10 0216
1000 V Telefonzange mit gebogenen Backen 200 mm, DIN ISO 5745				1	10 0238
1000 V Seitenschneider 160 mm, DIN ISO 5749 B				1	10 0574
JOKARI Abisolierzange Super 4				1	10 0760
Elektronik-Seitenschneider bis 1,3 mm ø, 21°, 132 mm				1	10 1040
Wasserpumpenzange DIN ISO 8976 mit Griffhüllen 250 mm				1	10 1224
Presszangensystem click 'n' crimp, Elektrotechnik				1	10 6000
Kugelpf-Schraubendreher-Satz 7-teilig SW2,5 - 10, Handklapphalter				1	11 0596
Phasenprüfer 120 – 250 V AC, 3,0/65 mm				1	11 1280
Präzisions-Schlitz-Schraubendreher, Farbcode weiß, 2,0 x 0,4 x 60mm				1	11 1864
1000 V Schlitz-Schraubendreher 185 mm, DIN EN 60900, 3,0 x 0,5 mm				1	11 7702
1000 V Schlitz-Schraubendreher 185 mm, DIN EN 60900, 4,0 x 0,8 mm				1	11 7704
1000 V Schlitz-Schraubendreher 220 mm, DIN EN 60900, 5,5 x 1,0 mm				1	11 7705
1000 V Kreuzschlitz-Schraubendreher PH 1, 80 mm, DIN 7438				1	11 7731
1000 V Kreuzschlitz-Schraubendreher PH 2, 100 mm, DIN 7438				1	11 7732
1000 V Kreuzschlitz-Schraubendreher PZ 1, 80 mm				1	11 7741
1000 V Kreuzschlitz-Schraubendreher PZ 2, 100 mm				1	11 7742
Kabelschere DUOCUT, 160 mm mit zweistufigem Schneidbereich				1	12 0108
Taschensäge PROFI, Spannweite 150 mm				1	12 0490
1000 V Sicherheits-Kabelmesser, gerade starke Klinge, 50 mm				1	12 1042
JOKARI Kabelmesser, 8 – 28 mm ø				1	12 2016
Koffer bestückt	8.350 g	475/402/211 mm	422/327/100/80/185 mm	1	17 0376

DETAILS ZUM KOFFER FINDEN SIE AUF S. 13



Ausführung	Gewicht	Außenmaß B/T/H	Innenmaß B/T/H1/H2/H#	VE	CIMCO-Artikelnr.
------------	---------	----------------	-----------------------	----	------------------

WERKZEUGKOFFER BOMBER MEGA-WHEEL „ELEKTRO“

Werkzeugkoffer BOMBER MEGA-WHEEL				1	17 0074
1000 V Telefonzange mit geraden Backen 200 mm DIN ISO 5745				1	10 0216
1000 V Telefonzange mit gebogenen Backen 200 mm DIN ISO 5745				1	10 0238
1000 V Seitenschneider 160 mm DIN ISO 5749 B				1	10 0574
JOKARI Abisolierzange Super 4				1	10 0760
Elektronik-Seitenschneider bis 1,3 mm ø, 21°, 132 mm				1	10 1040
Wasserpumpenzange DIN ISO 8976 mit Griffhüllen 250 mm				1	10 1224
Presszangensystem click 'n' crimp, Elektrotechnik				1	10 6000
Kugelpf-Schraubendreher-Satz 7-teilig SW 2,5-10, Handklapphalter				1	11 0596
Phasenprüfer 120 – 250 V AC, 3,0/65 mm				1	11 1280
Präzisions-Schlitz-Schraubendreher, Farbcode weiß, 2,0 x 0,4 x 60 mm				1	11 1864
1000 V Schlitz-Schraubendreher DIN EN 60900 3,0 x 0,5 mm 185 mm				1	11 7702
1000 V Schlitz-Schraubendreher DIN EN 60900 4,0 x 0,8 mm 185 mm				1	11 7704
1000 V Schlitz-Schraubendreher DIN EN 60900 5,5 x 1,0 mm 220 mm				1	11 7705
1000 V Kreuzschlitz-Schraubendreher PH 1, 80 mm, DIN 7438				1	11 7731
1000 V Kreuzschlitz-Schraubendreher PH 2, 100 mm, DIN 7438				1	11 7732
1000 V Kreuzschlitz-Schraubendreher PZ 1, 80 mm				1	11 7741
1000 V Kreuzschlitz-Schraubendreher PZ 2, 100 mm				1	11 7742
Kabelschere DUOCUT, 160 mm mit zweistufigem Schneidbereich				1	12 0108
Taschensäge PROFI, Spannweite 150 mm				1	12 0490
1000 V Sicherheits-Kabelmesser, gerade, starke Klinge, 50 mm				1	12 1042
JOKARI Kabelmesser, 8 – 28 mm ø				1	12 2016
Koffer bestückt	10.800 g	548/448/247 mm	453/345/110/75/185 mm	1	17 0374

DETAILS ZUM KOFFER FINDEN SIE AUF S. 13



Ausführung	Gewicht	Außenmaß B/T/H	Innenmaß B/T/H1/H2/H#	VE	CIMCO-Artikelnr.
------------	---------	----------------	-----------------------	----	------------------

WERKZEUGKOFFER LEDER „ELEKTRO“

Werkzeugkoffer Leder, schwarz				1	17 6028
1000 V Telefonzange mit geraden Backen 200 mm DIN ISO 5745				1	10 0216
1000 V Telefonzange mit gebogenen Backen 200 mm DIN ISO 5745				1	10 0238
1000 V Seitenschneider 160 mm DIN ISO 5749 B				1	10 0574
JOKARI Abisolierzange Super 4				1	10 0760
Elektronik-Seitenschneider bis 1,3 mm ø, 21°, 132 mm				1	10 1040
Wasserpumpenzange DIN ISO 8976 mit Griffhüllen 250 mm				1	10 1224
Presszangensystem click 'n' crimp, Elektrotechnik				1	10 6000
Kugelpf-Schraubendreher-Satz 7-teilig SW 2,5-10, Handklapphalter				1	11 0596
Phasenprüfer 120 – 250 V AC, 3,0/65 mm				1	11 1280
Präzisions-Schlitz-Schraubendreher, Farbcode weiß 2,0 x 0,4 x 60 mm				1	11 1864
1000 V Schlitz-Schraubendreher DIN EN 60900 3,0 x 0,5 mm 185 mm				1	11 7702
1000 V Schlitz-Schraubendreher DIN EN 60900 4,0 x 0,8 mm 185 mm				1	11 7704
1000 V Schlitz-Schraubendreher DIN EN 60900 5,5 x 1,0 mm 220 mm				1	11 7705
1000 V Kreuzschlitz-Schraubendreher 80 mm PH 1 DIN 7438				1	11 7731
1000 V Kreuzschlitz-Schraubendreher 100 mm PH 2 DIN 7438				1	11 7732
1000 V Kreuzschlitz-Schraubendreher 80 mm PZ 1				1	11 7741
1000 V Kreuzschlitz-Schraubendreher 100 mm PZ 2				1	11 7742
Kabelschere DUOCUT, 160 mm mit zweistufigem Schneidenbereich				1	12 0108
Taschensäge PROFI, Spannweite 150 mm				1	12 0490
1000 V Sicherheits-Kabelmesser, gerader, starker Klinge, Klingenlänge 50 mm				1	12 1042
JOKARI Kabelmesser, 8 – 28 mm ø				1	12 2016
Koffer bestückt	6.700 g	500/375/245 mm	475/340/85/80/165 mm	1	17 6350

DETAILS ZUM KOFFER FINDEN SIE AUF S. 13



Ausführung	Gewicht	Außenmaß B/T/H	Innenmaß B/T/H1/H2/H#	VE	CIMCO-Artikelnr.
------------	---------	----------------	-----------------------	----	------------------

WERKZEUGKOFFER DIAMANT 35 „ELEKTRO“

Werkzeugkoffer DIAMANT 35, schwarz				1	17 8077
1000 V Telefonzange mit geraden Backen 200 mm, DIN ISO 5745				1	10 0216
1000 V Telefonzange mit gebogenen Backen 200 mm, DIN ISO 5745				1	10 0238
1000 V Seitenschneider 160 mm, DIN ISO 5749 B				1	10 0574
JOKARI Abisolierzange Super 4				1	10 0760
Elektronik-Seitenschneider bis 1,3 mm ø, 21°, 132 mm				1	10 1040
Wasserpumpenzange DIN ISO 8976 mit Griffhüllen 250 mm				1	10 1224
Presszangensystem click 'n' crimp, Elektrotechnik				1	10 6000
Kugelpf-Schraubendreher-Satz 7-teilig, SW 2,5-10, Handklapphalter				1	11 0596
Phasenprüfer 120 – 250 V AC, 3,0/65 mm				1	11 1280
Präzisions-Schlitz-Schraubendreher, Farbcode weiß, 2,0 x 0,4 x 60 mm				1	11 1864
1000 V Schlitz-Schraubendreher 185 mm, DIN EN 60900, 3,0 x 0,5 mm				1	11 7702
1000 V Schlitz-Schraubendreher 185 mm, DIN EN 60900, 4,0 x 0,8 mm				1	11 7704
1000 V Schlitz-Schraubendreher 220 mm, DIN EN 60900, 5,5 x 1,0 mm				1	11 7705
1000 V Kreuzschlitz-Schraubendreher PH 1, 80 mm, DIN 7438				1	11 7731
1000 V Kreuzschlitz-Schraubendreher PH 2, 100 mm, DIN 7438				1	11 7732
1000 V Kreuzschlitz-Schraubendreher PZ 1, 80 mm				1	11 7741
1000 V Kreuzschlitz-Schraubendreher PZ 2, 100 mm				1	11 7742
Kabelschere DUOCUT, 160 mm mit zweistufigem Schneidbereich				1	12 0108
Taschensäge PROFI, Spannweite 150 mm				1	12 0490
1000 V Sicherheits-Kabelmesser, gerade starke Klinge, 50 mm				1	12 1042
JOKARI Kabelmesser, 8 – 28 mm ø				1	12 2016
Koffer bestückt	9.250 g	498/430/235 mm	420/340/50/100/150 mm	1	17 0431

DETAILS ZUM KOFFER FINDEN SIE AUF S. 14



Ausführung	Gewicht	Außenmaß B/T/H	Innenmaß B/T/H1/H2/H#	VE	CIMCO-Artikelnr.
------------	---------	----------------	-----------------------	----	------------------

WERKZEUGKOFFER DIAMANT 45 „ELEKTRO“

Werkzeugkoffer DIAMANT 45, schwarz				1	17 8177
1000 V Telefonzange mit geraden Backen 200 mm, DIN ISO 5745				1	10 0216
1000 V Telefonzange mit gebogenen Backen 200 mm, DIN ISO 5745				1	10 0238
1000 V Seitenschneider 160 mm, DIN ISO 5749 B				1	10 0574
JOKARI Abisolierzange Super 4				1	10 0760
Elektronik-Seitenschneider bis 1,3 mm ø, 21°, 132 mm				1	10 1040
Wasserpumpenzange DIN ISO 8976 mit Griffhüllen 250 mm				1	10 1224
Presszangensystem click 'n' crimp, Elektrotechnik				1	10 6000
Kugelpf-Schraubendreher-Satz 7-teilig SW2,5 - 10, Handklapphalter				1	11 0596
Phasenprüfer 120 – 250 V AC, 3,0/65 mm				1	11 1280
Präzisions-Schlitz-Schraubendreher, Farbcode weiß, 2,0 x 0,4 x 60 mm				1	11 1864
1000 V Schlitz-Schraubendreher 185 mm, DIN EN 60900, 3,0 x 0,5 mm				1	11 7702
1000 V Schlitz-Schraubendreher 185 mm, DIN EN 60900, 4,0 x 0,8 mm				1	11 7704
1000 V Schlitz-Schraubendreher 220 mm, DIN EN 60900, 5,5 x 1,0 mm				1	11 7705
1000 V Kreuzschlitz-Schraubendreher PH 1, 80 mm, DIN 7438				1	11 7731
1000 V Kreuzschlitz-Schraubendreher PH 2, 100 mm, DIN 7438				1	11 7732
1000 V Kreuzschlitz-Schraubendreher PZ 1, 80 mm				1	11 7741
1000 V Kreuzschlitz-Schraubendreher PZ 2, 100 mm				1	11 7742
Kabelschere DUOCUT, 160 mm mit zweistufigem Schneidbereich				1	12 0108
Taschensäge PROFI, Spannweite 150 mm				1	12 0490
1000 V Sicherheits-Kabelmesser, gerade starke Klinge, 50 mm				1	12 1042
JOKARI Kabelmesser, 8 – 28 mm ø				1	12 2016
Koffer bestückt	9.450 g	498/430/235 mm	420/340/50/100/150 mm	1	17 5431

DETAILS ZUM KOFFER FINDEN SIE AUF S. 15



Ausführung	Gewicht	Außenmaß B/T/H	Innenmaß B/T/H1/H2/H#	VE	CIMCO-Artikelnr.
Werkzeugkoffer DIAMANT 45, rot				1	17 8176
1000 V Flachzange aus Kunststoff, 200 mm				1	10 0796
1000 V Telefonzange mit geraden Backen, DIN ISO 5745, 200 mm				1	10 8778
1000 V Telefonzange mit gebogenen Backen, DIN ISO 5745, 200 mm				1	10 8780
1000 V Kombinationszange, DIN ISO 5746, 185 mm, mit flachen Backen				1	10 8782
1000 V Kraftseitenschneider, DIN ISO 5749, 200 mm, weiche und harte Drähte				1	10 8784
1000 V Abisolierzange mit Stellschraube, 160 mm, für Leiter 0,75 - 6 mm ²				1	10 8790
1000 V Winkelschraubendreher SW 5, DIN EN 60900/VDE 0680 Teil 2				1	11 0804
1000 V Winkelschraubendreher SW 6, DIN EN 60900/VDE 0680 Teil 2				1	11 0806
Spannungsprüfer bis 690 V, LED-Anzeige				1	11 1432
1000 V Steckschlüsseinsatz SW 10, DIN 7448, 1/2 Zoll-Innenvierkant				1	11 2600
1000 V Steckschlüsseinsatz SW 11, DIN 7448, 1/2 Zoll-Innenvierkant				1	11 2602
1000 V Steckschlüsseinsatz SW 13, DIN 7448, 1/2 Zoll-Innenvierkant				1	11 2606
1000 V Steckschlüsseinsatz SW 14, DIN 7448, 1/2 Zoll-Innenvierkant				1	11 2608
1000 V Steckschlüsseinsatz SW 17, DIN 7448, 1/2 Zoll-Innenvierkant				1	11 2610
1000 V Steckschlüsseinsatz SW 19, DIN 7448, 1/2 Zoll-Innenvierkant				1	11 2612
1000 V Umschaltknarre, DIN 7449, 1/2 Zoll				1	11 2628
1000 V Quergriff, 1/2 Zoll				1	11 2650
1000 V Einmaulschlüssel SW 10, 105 mm, DIN 7446, 15° gekröpft				1	11 2708
1000 V Einmaulschlüssel SW 13, 132 mm, DIN 7446, 15° gekröpft				1	11 2714
1000 V Einmaulschlüssel SW 17, 160 mm, DIN 7446, 15° gekröpft				1	11 2720
1000 V Einmaulschlüssel SW 19, 170 mm, DIN 7446, 15° gekröpft				1	11 2722
1000 V Einmaulschlüssel SW 22, 195 mm, DIN 7446, 15° gekröpft				1	11 2724
1000 V Schlitz-Schraubendreher 160 mm, DIN EN 60900, 2,5 x 0,4 mm				1	11 7701
1000 V Schlitz-Schraubendreher 185 mm, DIN EN 60900, 4,0 x 0,8 mm				1	11 7704
1000 V Schlitz-Schraubendreher 245 mm, DIN EN 60900, 6,5 x 1,2 mm				1	11 7706
1000 V Schlitz-Schraubendreher 285 mm, DIN EN 60900, 8,0 x 1,2 mm				1	11 7708
1000 V Kreuzschlitz-Schraubendreher PH 1, DIN 7438, 80 mm				1	11 7731
1000 V Kreuzschlitz-Schraubendreher PH 2, DIN 7438, 100 mm				1	11 7732
1000 V Steckschlüssel 220 mm, DIN 7445, 5,5 x 125 mm				1	11 7805
1000 V Steckschlüssel 235 mm, DIN 7445, 7,0 x 125 mm				1	11 7807
1000 V Steckschlüssel 235 mm, DIN 7445, 8,0 x 125 mm				1	11 7808
1000 V Steckschlüssel 235 mm, DIN 7445, 10,0 x 125 mm				1	11 7810
1000 V Einhand-Kabelschere 160 mm, für Kabel bis 16 mm				1	12 0206
1000 V Sicherheits-Kabelmesser, gerade starke Klinge, 50 mm				1	12 1042
1000 V Schutz-Aufstecktülle, Größe 1, Aufnahme 10 mm max. ø				5	14 0166
1000 V Schutz-Aufstecktülle, Größe 2, Aufnahme 10 mm max. ø				5	14 0168
1000 V Schutz-Aufstecktülle, Größe 3, Aufnahme 10 mm max. ø				5	14 0170
Kunststoffklammer, 160 mm				2	14 0180
1000 V Elektro-Schutzhandschuhe, Gr. 10, Länge 410 mm, Materialstärke 1,0				1	14 0214
Isolierband Universal, DIN EN 60454, Farbe rot, 25 mm x 25 mm				1	16 0145
Koffer bestückt	13.000 g	498/430/235 mm	420/340/50/100/150 mm	1	17 5370

DETAILS ZUM KOFFER FINDEN SIE AUF S. 15



- 1
- 2
- 3
- 4
- 5
- 6
- 7
- 8
- 9
- 10
- 11
- 12
- 13
- 14
- 15
- 16
- 17
- 18
- 19
- 20
- 21
- 22
- 23
- 24
- 25
- 26

Ausführung	Gewicht	Außenmaß B/T/H	Innenmaß B/T/H1/H2/H#	VE	CIMCO-Artikelnr.
TECHNIKERKOFFER INDUSTRIE					
Werkzeugkoffer ECONOMY				1	17 0936
VDE-Telefonzange mit gebogenen Backen, 200 mm				1	10 0238
Schraubenzange, 160 mm				1	10 0352
VDE-Kraftseitenschneider, 200 mm				1	10 0528
Elektronik-Seitenschneider				1	10 1040
1000 V Schlitz-Schraubendreher 3,0 x 0,5 x 100 mm				1	11 7702
1000 V Schlitz-Schraubendreher 4,0 x 0,8 x 100 mm				1	11 7704
1000 V Schlitz-Schraubendreher 5,5 x 1,0 x 125 mm				1	11 7705
1000 V Kreuzschlitz-Schraubendreher, PZ 1 x 80 mm				1	11 7751
1000 V Kreuzschlitz-Schraubendreher, PZ 2 x 100 mm				1	11 7752
Spezial-Schraubendreher mit Kombi-Profil, PZ FL 1 x 80 mm				1	11 7741
Spezial-Schraubendreher mit Kombi-Profil, PZ FL 2 x 100 mm				1	11 7742
1000 V TORX®-Schraubendreher 155 mm, T 10 x 60 mm				1	11 7910
1000 V TORX®-Schraubendreher 170 mm, T 15 x 75 mm				1	11 7915
1000 V TORX®-Schraubendreher 195 mm, T 20 x 100 mm				1	11 7920
1000 V TORX®-Schraubendreher 195 mm, T 25 x 100 mm				1	11 7925
Kabelmantler ALLROUNDER, 4 - 15 mm ø				1	12 0009
Automatische Abisolierzange Power Strip, Länge 170 mm				1	10 0770
VDE Kabelschere, 180 mm				1	12 0114
Universal-Schaltstrankschlüssel				1	11 2894
Schaltschrank-Wasserwaage mit Magnet, 250 mm				1	21 1528
Presszange click 'n' crimp – Elektrotechnik				1	10 6000
Locator Box für Kabelmantelers				1	12 9009
Koffer bestückt	6.500 g	455/395/205 mm	430/390/100/100/200 mm	1	17 0603



Ausführung	Gewicht	Außenmaß B/T/H	Innenmaß B/T/H1/H2/H#	VE	CIMCO-Artikelnr.
------------	---------	----------------	-----------------------	----	------------------

TECHNIKERKOFFER INDUSTRIE, MIT TROLLEYFUNKTION

NEU! **★ TOPSELLER ★**

Werkzeugkoffer Champion Rollenkoffer				1	17 0932
1000 V Telefonzange mit gebogenen Backen, 200 mm				1	10 0238
Schraubenzange, 160 mm				1	10 0352
1000 V Kraftseitenschneider, 200 mm				1	10 0528
VDE Kabelschere, 180 mm				1	12 0114
Elektronik-Seitenschneider ohne Schneidwate bis 1,3 mm ø, 21°, 132 mm				1	10 1040
1000 V Schlitz-Schraubendreher 185 mm, 3,0 x 0,5 mm x 100				1	11 7702
1000 V Schlitz-Schraubendreher 185 mm, 4,0 x 0,8 mm x 100				1	11 7704
1000 V Schlitz-Schraubendreher 220 mm, 5,5 x 1,0 mm x 125				1	11 7705
1000 V Kreuzschlitz-Schraubendreher, PZ 1 x 80 mm				1	11 7741
1000 V Kreuzschlitz-Schraubendreher, PZ 2 x 100 mm				1	11 7742
Spezial-Schraubendreher mit Kombi-Profil, PZ FL 1 x 80 mm				1	11 7751
Spezial-Schraubendreher mit Kombi-Profil, PZ FL 2 x 100 mm				1	11 7752
1000 V TORX®-Schraubendreher 155 mm, T 10 x 60 mm				1	11 7910
1000 V TORX®-Schraubendreher 170 mm, T 15 x 75 mm				1	11 7915
1000 V TORX®-Schraubendreher 195 mm, T 20 x 100 mm				1	11 7920
1000 V TORX®-Schraubendreher 195 mm, T 25 x 100 mm				1	11 7925
JOKARI Automatische Abisolierzange SENSOR SPEZIAL, 4,4 - 7 mm ø				1	10 0746
JOKARI Abisolierzange SUPER 4 PLUS, 0,2 - 6 mm ²				1	10 0780
Presszangensystem click 'n' crimp ELEKTROTECHNIK, inkl. 3 Presseinsätze				1	10 6000
Universal-Schalterschrankschlüssel aus Zinkdruckguss				1	11 2894
Schalterschrank-Wasserwaage mit Magnet, 250 mm				1	21 1542
Koffer bestückt	9.800 g	478/410/253 mm	465/352/215/40/255 mm	1	17 0600

DETAILS ZUM KOFFER FINDEN SIE AUF S. 11



Ausführung	Gewicht	Außenmaß B/T/H	Innenmaß B/T/H1/H2/H#	VE	CIMCO-Artikelnr.
------------	---------	----------------	-----------------------	----	------------------

WERKZEUGKOFFER PERFEKT „ELEKTRO“

★ TOPSELLER ★

Werkzeugkoffer Perfekt, schwarz				1	17 5075
1000 V Telefonzange mit geraden Backen 200 mm, DIN ISO 5745				1	10 0216
1000 V Telefonzange mit gebogenen Backen 200 mm, DIN ISO 5745				1	10 0238
1000 V Seitenschneider 160 mm, DIN ISO 5749 B				1	10 0574
JOKARI Abisolierzange Super 4				1	10 0760
Elektronik-Seitenschneider bis 1,3 mm ø, 21°, 132 mm				1	10 1040
Wasserpumpenzange DIN ISO 8976 mit Griffhüllen 250 mm				1	10 1224
Presszangensystem click 'n' crimp, Elektrotechnik				1	10 6000
Kugelpf-Schraubendreher-Satz 7-teilig, SW 2,5-10, Handklapphalter				1	11 0596
Phasenprüfer 120 – 250 V AC, 3,0/65 mm				1	11 1280
Präzisions-Schlitz-Schraubendreher, Farbcode weiß, 2,0 x 0,4 x 60 mm				1	11 1864
1000 V Schlitz-Schraubendreher 185 mm, DIN EN 60900, 3,0 x 0,5 mm				1	11 7702
1000 V Schlitz-Schraubendreher 185 mm, DIN EN 60900, 4,0 x 0,8 mm				1	11 7704
1000 V Schlitz-Schraubendreher 220 mm, DIN EN 60900, 5,5 x 1,0 mm				1	11 7705
1000 V Kreuzschlitz-Schraubendreher PH 1, 80 mm, DIN 7438				1	11 7731
1000 V Kreuzschlitz-Schraubendreher PH 2, 100 mm, DIN 7438				1	11 7732
1000 V Kreuzschlitz-Schraubendreher PZ 1, 80 mm				1	11 7741
1000 V Kreuzschlitz-Schraubendreher PZ 2, 100 mm				1	11 7742
Kabelschere DUOCUT, 160 mm mit zweistufigem Schneidbereich				1	12 0108
Taschensäge PROFI, Spannweite 150 mm				1	12 0490
1000 V Sicherheits-Kabelmesser, gerade starke Klinge, 50 mm				1	12 1042
JOKARI Kabelmesser, 8 – 28 mm ø				1	12 2016
Koffer bestückt	7.765 g	485/355/180 mm	455/305/100/65/165 mm	1	17 5331



Ausführung	Gewicht	Außenmaß B/T/H	Innenmaß B/T/H1/H2/H#	VE	CIMCO-Artikelnr.
Meisterkoffer Perfekt, schwarz				1	17 5075
1000 V Telefonzange mit geraden Backen 200 mm, DIN ISO 5745				1	10 0216
1000 V Seitenschneider 160 mm, DIN ISO 5749 B				1	10 0574
Lackabzieher für Drähte ø 0,6 mm (AWG 22)				1	10 0712
JOKARI Abisolierzange Super 4				1	10 0760
Elektronik-Seitenschneider bis 1,3 mm ø, 21°, 132 mm				1	10 1040
Mikro-Elektronik-Spitzzange, Backen gebogen				1	10 1076
Pinzette, 120 mm				1	10 3016
Winkelschraubendreher DIN 5200, für Schlitzschrauben 100 x 5,0 x 0,65 mm				1	11 0620
Winkelschraubendreher DIN 5200, für Kreuzschlitzschrauben PH 1/PH 2 x 100 mm				1	11 0630
Festhalte-Schlitz-Schraubendreher isoliert, 4,0 x 0,8 x 125 mm				1	11 0784
Phasenprüfer 120 – 250 V AC, 3,0/65 mm				1	11 1280
Kontrollspiegel				1	11 1600
Kombi-Krallengreifer, Gesamtlänge 700 mm (Nutztiefe 600 mm)				1	11 1650
Präzisions-Schlitz-Schraubendreher, Farbcode weiß, 2,0 x 0,4 x 60 mm				1	11 1864
Sechskant-Steckschlüssel 210 mm, DIN 3125 SW 5,5 x 125 mm				1	11 7205
Sechskant-Steckschlüssel 220 mm, DIN 3125 SW 7 x 125 mm				1	11 7207
Sechskant-Steckschlüssel 220 mm, DIN 3125 SW 8 x 125 mm				1	11 7208
Sechskant-Steckschlüssel 220 mm, DIN 3125 SW 10 x 125 mm				1	11 7210
1000 V Schlitz-Schraubendreher 185 mm, DIN EN 60900, 3,0 x 0,5 mm				1	11 7702
1000 V Schlitz-Schraubendreher 185 mm, DIN EN 60900, 4,0 x 0,8 mm				1	11 7704
1000 V Schlitz-Schraubendreher 220 mm, DIN EN 60900, 5,5 x 1,0 mm				1	11 7705
1000 V Kreuzschlitz-Schraubendreher PH 1, 80 mm, DIN 7438				1	11 7731
1000 V Kreuzschlitz-Schraubendreher PH 2, 100 mm, DIN 7438				1	11 7732
1000 V Kreuzschlitz-Schraubendreher PZ 1, 80 mm				1	11 7741
1000 V Kreuzschlitz-Schraubendreher PZ 2, 100 mm				1	11 7742
Kabelschere DUOCUT, 160 mm mit zweistufigem Schneidenbereich				1	12 0108
Universalschere 190 mm, Härte HRC 56 bis 58				1	12 0122
1000 V Sicherheits-Kabelmesser, gerade starke Klinge, 50 mm				1	12 1042
JOKARI Kabelmesser, 8 – 28 mm ø				1	12 2016
Koffer bestückt	7.350 g	485/355/180 mm	455/305/100/65/165 mm	1	17 5410



Ausführung	Gewicht	Außenmaß B/T/H	Innenmaß B/T/H1/H2/H#	VE	CIMCO-Artikelnr.
WERKZEUGKOFFER KLASSIK „ELEKTRO“					
Meisterkoffer Klassik, schwarz				1	17 0075
1000 V Telefonzange mit geraden Backen 200 mm, DIN ISO 5745				1	10 0216
1000 V Telefonzange mit gebogenen Backen 200 mm, DIN ISO 5745				1	10 0238
1000 V Seitenschneider 160 mm, DIN ISO 5749 B				1	10 0574
JOKARI Abisolierzange Super 4				1	10 0760
Elektronik-Seitenschneider bis 1,3 mm ø, 21°, 132 mm				1	10 1040
Wasserpumpenzange DIN ISO 8976 mit Griffhüllen, 250 mm				1	10 1224
Presszangensystem click 'n' crimp, Elektrotechnik				1	10 6000
Kugelpf-Schraubendreher-Satz 7-teilig SW 2,5 - 10, Handklapphalter				1	11 0596
Phasenprüfer 120 – 250 V AC, 3,0/65 mm				1	11 1280
Präzisions-Schlitz-Schraubendreher, Farbcode weiß, 2,0 x 0,4 x 60 mm				1	11 1864
1000 V Schlitz-Schraubendreher 185 mm, DIN EN 60900, 3,0 x 0,5 mm				1	11 7702
1000 V Schlitz-Schraubendreher 185 mm, DIN EN 60900, 4,0 x 0,8 mm				1	11 7704
1000 V Schlitz-Schraubendreher 220 mm, DIN EN 60900, 5,5 x 1,0 mm				1	11 7705
1000 V Kreuzschlitz-Schraubendreher PH 1, 80 mm, DIN 7438				1	11 7731
1000 V Kreuzschlitz-Schraubendreher PH 2, 100 mm, DIN 7438				1	11 7732
1000 V Kreuzschlitz-Schraubendreher PZ 1, 80 mm				1	11 7741
1000 V Kreuzschlitz-Schraubendreher PZ 2, 100 mm				1	11 7742
Kabelschere DUOCUT 160 mm, mit zweistufigem Schneidbereich				1	12 0108
Taschensäge PROFI, Spannweite 150 mm				1	12 0490
1000 V Sicherheits-Kabelmesser, gerade starke Klinge, 50 mm				1	12 1042
JOKARI Kabelmesser, 8 – 28 mm ø				1	12 2016
Koffer bestückt	7.945 g	487/425/233 mm	470/348/125/85/210 mm	1	17 0331

DETAILS ZUM KOFFER FINDEN SIE AUF S. 16



Ausführung	Gewicht	Außenmaß B/T/H	Innenmaß B/T/H1/H2/H#	VE	CIMCO-Artikelnr.
Meisterkoffer Klassik, schwarz				1	17 0075
1000 V Telefonzange mit geraden Backen 200 mm, DIN ISO 5745				1	10 0216
1000 V Seitenschneider 160 mm, DIN ISO 5749 B				1	10 0574
Lackabzieher für Drähte ø 0,6 mm (AWG 22)				1	10 0712
JOKARI Abisolierzange Super 4				1	10 0760
Elektronik-Seitenschneider bis 1,3 mm ø, 21°, 132 mm				1	10 1040
Mikro-Elektronik-Spitzzange, Backen gebogen				1	10 1076
Pinzette, 120 mm				1	10 3016
Winkelschraubendreher DIN 5200, für Schlitzschrauben, 100 x 5,0 x 0,65 mm				1	11 0620
Winkelschraubendreher DIN 5200, für Kreuzschlitzschrauben, PH 1/PH 2 x 100 mm				1	11 0630
Festhalte-Schlitz-Schraubendreher isoliert, 4,0 x 0,8 x 125 mm				1	11 0784
Phasenprüfer 120 – 250 V AC, 3,0/65 mm				1	11 1280
Kontrollspiegel				1	11 1600
Kombi-Krallengreifer Gesamtlänge 700 mm; (Nutztiefe 600 mm)				1	11 1650
Präzisions-Schlitz-Schraubendreher, weiß 2,0 x 0,4 x 60 mm				1	11 1864
Sechskant-Steckschlüssel 210 mm, DIN 3125, SW 5,5 x 125 mm				1	11 7205
Sechskant-Steckschlüssel 220 mm, DIN 3125, SW 7 x 125 mm				1	11 7207
Sechskant-Steckschlüssel 220 mm, DIN 3125, SW 8 x 125 mm				1	11 7208
Sechskant-Steckschlüssel 220 mm, DIN 3125, SW 10 x 125 mm				1	11 7210
1000 V Schlitz-Schraubendreher 185 mm, DIN EN 60900, 3,0 x 0,5 mm				1	11 7702
1000 V Schlitz-Schraubendreher 185 mm, DIN EN 60900, 4,0 x 0,8 mm				1	11 7704
1000 V Schlitz-Schraubendreher 220 mm, DIN EN 60900, 5,5 x 1,0 mm				1	11 7705
1000 V Kreuzschlitz-Schraubendreher PH 1, 80 mm, DIN 7438				1	11 7731
1000 V Kreuzschlitz-Schraubendreher PH 2, 100 mm, DIN 7438				1	11 7732
1000 V Kreuzschlitz-Schraubendreher PZ 1, 80 mm				1	11 7741
1000 V Kreuzschlitz-Schraubendreher PZ 2, 100 mm				1	11 7742
Kabelschere DUOCUT, 160 mm mit zweistufigem Schneidenbereich				1	12 0108
Universalschere 190 mm, Härte HRC 56 bis 58				1	12 0122
1000 V Sicherheits-Kabelmesser, gerade starke Klinge, 50 mm				1	12 1042
JOKARI Kabelmesser, 8 – 28 mm ø				1	12 2016
Koffer bestückt	7.150 g	487/425/233 mm	470/348/125/85/210 mm	1	17 6410

DETAILS ZUM KOFFER FINDEN SIE AUF S. 16



- 1
- 2
- 3
- 4
- 5
- 6
- 7
- 8
- 9
- 10
- 11
- 12
- 13
- 14
- 15
- 16
- 17
- 18
- 19
- 20
- 21
- 22
- 23
- 24
- 25
- 26



★ TOPSELLER ★

LEHRLINGSKOFFER ECO

- Robuster Werkzeugkoffer aus stoßfestem Kunststoff mit stabilem Aluminiumrahmen
- Zwei robuste, abschließbare Kippschlösser
- Tiefgezogene Bodenschale mit zahlreichen Unterteilungsmöglichkeiten
- Herausnehmbare Bodenabdeckplatte, einseitig mit Werkzeutaschen bestückt
- Herausnehmbare Werkzeugtafel mit Dokumentenfach und einer Vielzahl von Werkzeugeinsteckfächern
- Größe: L x B x H: 395 x 455 x 205 mm
- Gewicht: leer 3.450 g, bestückt 5.700 g

CIMCO-Artikelnr. 17 0500



LEHRLINGSKOFFER LIGHT

- Robuster Hartschalen-Werkzeugkoffer für den Profi-Einsatz in attraktivem Zwei-Farben-Design
- 2 auswechselbare Kippverschlüsse
- 2 verstärkte Metall-Klappscharniere als Deckelhalter, Öffnungswinkel größer 90°
- 2 Werkzeugtafeln aus Leichtkunststoff mit aufgenähten Einstecktaschen zur Aufnahme von Handwerkzeugen
- Geräumiges Dokumentenfach ist in der oberen Werkzeugtafel integriert
- Bodenschale mit 3 Separationen zur Aufbewahrung von Messwerkzeugen, Kleinteilen, Werkzeug etc.
- Größe: L x B x H: 340 x 430 x 160 mm
- Gewicht: leer 3.000 g, bestückt 6.250 g

CIMCO-Artikelnr. 17 2004



★ TOPSELLER ★

LEHRLINGSKOFFER LEDER

- Geräumiger Werkzeugkoffer aus starkem Rindleder
- 2 frontale, abschließbare und 2 seitliche Steckschlösser
- Alle Außenkanten mit Aluminium-Winkeln verstärkt
- Verzinkte, vernietete Blechbodenwanne
- Boden und Deckel extra verstärkt
- Vorderwand abklappbar mit Dokumenten-Vortasche
- Rück-, Vorder- und Seitenwände mit Halteschlaufen
- Größe: L x B x H: 290 x 435 x 200 mm
- Gewicht: leer 2.750 g, bestückt 5.600 g

CIMCO-Artikelnr. 17 0300

WERKZEUGBESTÜCKUNG

Die CIMCO-Lehrlingskoffer ECO, LIGHT und LEDER sind mit 23 Qualitätswerkzeugen bestückt und wie folgt ausgestattet:

1000 V Zangen

- 1000 V-Telefonzange mit geraden Backen, 200 mm (10 0216)
- 1000 V-Seitenschneider, 160 mm (10 0574)

1000 V Schlitz-Schraubendreher

- 3,0 x 0,5 x 100 mm (11 7702)
- 4,0 x 0,8 x 100 mm (11 7704)
- 5,5 x 1,0 x 125 mm (11 7705)

1000 V Kreuzschlitz-Schraubendreher

- Phillips PH 1 x 80 mm (11 7731)
- Phillips PH 2 x 100 mm (11 7732)

1000 V Kreuzschlitz-Schraubendreher

- Pozidriv PZ 1 x 80 mm (11 7741)
- Pozidriv PZ 2 x 100 mm (11 7742)

Abisolierwerkzeuge

- Kabelmesser ohne Klinge für Kabel von 8 bis 28 mm ø (12 1014)
- Abisolierzange SUPER 4 PLUS von 0,2 bis 6 mm² (10 0780)
- Innendosen-Stabentmanteler von 8 bis 13 mm ø (12 2027)

Des Weiteren sind die folgenden Qualitätswerkzeuge enthalten:

- Kabelschere DUOCUT (12 0108)
- Spannungsprüfer, 2-polig (11 1442)
- 1000 V Sicherheits-Kabelmesser (12 1042)
- Taschensäge PUK, Spannweite 150 mm (12 0502)
- Schlosserhammer, nach DIN 1041/1193, 300 g (13 0804)
- Malerspachtel, Breite 40 mm (13 1324)
- Gipsmulde aus Weichgummi, ø 125 mm (14 0306)
- Wasserpinsel (14 0310)
- Holz-Gliedermaßstab, 2 m (21 0004)
- Schaltschrank-Wasserwaage 230 mm, Torpedoform, Horizontal-, Vertikal- und 45°-Libelle (21 1540)
- Zimmermannsstift, schwarz, 240 mm (21 2170)

1

2

3

4

5

6

7

8

9

10

11

12

13

14

15

16

17

18

19

20

21

22

23

24

25

26

LEHRLINGSKOFFER SANITÄR

NEU!

- Robuster Werkzeugkoffer aus stoßfestem Kunststoff mit stabilem Aluminiumrahmen
- 2 robuste, abschließbare Kippschlösser
- Tiefgezogene Bodenschale mit zahlreichen Unterteilungsmöglichkeiten
- Herausnehmbare Bodenabdeckplatte, einseitig mit Werkzeugtaschen bestückt
- Herausnehmbare Werkzeugtafel mit Dokumentenfach und einer Vielzahl von Werkzeugeinsteckfächern
- Größe: L x B x H: 395 x 455 x 205 mm
- Gewicht: leer 3.450 g, bestückt 9.000 g

CIMCO-ArtikelNr. 17 0528

LEHRLINGSKOFFER INDUSTRIE

NEU!

OHNE TROLLEY

- Robuster Werkzeugkoffer aus stoßfestem Kunststoff mit stabilem Aluminiumrahmen
- 2 robuste, abschließbare Kippschlösser
- Tiefgezogene Bodenschale mit zahlreichen Unterteilungsmöglichkeiten
- Herausnehmbare Bodenabdeckplatte, einseitig mit Werkzeugtaschen bestückt
- Herausnehmbare Werkzeugtafel mit Dokumentenfach und einer Vielzahl von Werkzeugeinsteckfächern
- Größe: L x B x H: 395 x 455 x 205 mm
- Gewicht: leer 3.450 g, bestückt 9.000 g

CIMCO-ArtikelNr. 17 0530**NEU!**

MIT TROLLEY

- Profi-Hartschalenkoffer mit integriertem Rollensystem
- 4-fach Teleskopauszug für hohe Mobilität und Komfort
- Besonders kippstabil durch extra breite Rollen
- Breiter Aluminiumrahmen für hohe Stabilität
- Extrem schlag- und sturzfeste Polypropylen-Kofferschalen
- Besonders geräumige Bodenschale mit verschiedenen Stegen zur individuellen Aufteilung in Kleingefache
- 3 Werkzeugtafeln mit zahlreichen Einsteckfächern in unterschiedlichen Größen zur sicheren Aufbewahrung von Handwerkzeugen aller Art
- 2 robuste abschließbare Schnappschlösser
- Größe: L x B x H: 375 x 485 x 250 mm
- Gewicht: leer 6.850 g, bestückt 9.800 g

CIMCO-ArtikelNr. 17 0532

WERKZEUGBESTÜCKUNG SANITÄR

Der CIMCO-Lehrlingskoffer SANITÄR ist mit 20 Qualitätswerkzeugen bestückt und wie folgt ausgestattet:

1000 V Zangen

- 1000 V Seitenschneider, 160 mm (10 0574)

1000 V Schlitz-Schraubendreher

- 3,5 × 0,6 × 100 mm (11 7703)
- 5,5 × 1,0 × 125 mm (11 7705)
- 6,5 × 1,2 × 150 mm (11 7706)

1000 V Kreuzschlitz-Schraubendreher

- Phillips PH 1 × 80 mm (11 7731)
- Phillips PH 2 × 100 mm (11 7732)

Des Weiteren sind die folgenden Qualitätswerkzeuge enthalten:

- S-Maul-Rohrzange, für 1 Zoll-Rohre (10 1279)
- Wasserpumpenzange FastGRIP (10 1230)
- Zangenschlüssel PowerGRIP, 250 mm (10 1239)
- Taschensäge PUK, Spannweite 150 mm (12 0500)
- Rohrschneider SUPER, 6–35 mm ø (12 0410)
- Express-Schlüssel, SW 17–19 (11 4011)
- Schlosserhammer, nach DIN 1041/1193, 300 g (13 0804)
- Elektriker-Meißel, 12 mm, (13 0008)
- Schaltschrank-Wasserwaage, 230 mm, Torpedoform, Horizontal-, Vertikal- und 45°-Libelle (21 1540)
- Gliedermaßstab, 2 m (21 0004)
- Gipsmulde aus Weichgummi, 125 mm ø (14 0306)
- Wasserpinsel (14 0310)
- Malerspachtel, Breite 25 mm (13 1322)
- Zimmermannsstift (21 2170)

WERKZEUGBESTÜCKUNG INDUSTRIE

Die CIMCO-Lehrlingskoffer INDUSTRIE mit und ohne Trolley sind mit 22 Qualitätswerkzeugen bestückt und wie folgt ausgestattet:

1000 V Schere

- 1000 V Kabelschere, für Kabel 18 mm ø (12 0114)

1000 V Zange

- 1000 V Kraft-Seitenschneider, 200 mm (10 0528)

1000 V Schlitz-Schraubendreher

- 3,0 × 0,5 × 100 mm (11 7702)
- 4,0 × 0,8 × 100 mm (11 7704)
- 5,5 × 1,0 × 125 mm (11 7705)

1000 V Spezial-Schraubendreher

- Kombi-Profil PZ FL 1 × 80 mm (11 7751)
- Kombi-Profil PZ FL 2 × 100 mm (11 7752)

1000 V Kreuzschlitz-Schraubendreher

- Pozidriv PZ 1 × 80 mm (11 7741)
- Pozidriv PZ 2 × 100 mm (11 7742)

1000 V TORX®-Schraubendreher

- T 10 × 60 (11 7910)
- T 15 × 75 (11 7915)
- T 20 × 100 (11 7920)
- T 25 × 100 (11 7925)

Des Weiteren sind die folgenden Qualitätswerkzeuge enthalten:

- Elektronik-Seitenschneider ohne Schneidwate, 132 mm (10 1040)
- Spezial-Schaltschrankschlüssel DB (11 2895)
- Profi-Schaltschrank-Wasserwaage, 250 mm (21 1528)
- JOKARI Automatische Abisolierzange SENSOR-SPEZIAL, 4,4–7 mm ø (10 0746)
- Frontpresszange FLEXI-CRIMP PRO, Vierkantpressung 0,5–16 mm² (10 1945)
- Steckschlüssel-Bit-Halter (11 4504)
- Digitales Multimeter, CAT III 600V (11 1406)
- Bit-Satz KOMFORT, 11-teilig (11 4590)
- Schraubenzange, 160 mm (10 0352)

1

LEHRLINGSKOFFER ECO PLUS **NEU!**

Der Lehrlingskoffer ECO PLUS überzeugt mit einer ausgezeichneten, 26-teiligen Premium-Bestückung, die keine Wünsche offen lässt!

- Größe: L x B x H: 395 x 455 x 205 mm
- Gewicht: leer 3.450 g, bestückt 6.200 g

WERKZEUGBESTÜCKUNG

1000 V Zangen

- 1000 V Telefonzange mit geraden Backen, 200 mm (10 0216)
- 1000 V Seitenschneider, 160 mm (10 0574)

1000 V Schlitz-Schraubendreher

- 3,0 x 0,5 x 100 mm (11 7702)
- 4,0 x 0,8 x 100 mm (11 7704)
- 5,5 x 1,0 x 125 mm (11 7705)

1000 V Kreuzschlitz-Schraubendreher

- Phillips PH 1 x 80 mm (11 7731)
- Phillips PH 2 x 100 mm (11 7732)

1000 V Kreuzschlitz-Schraubendreher

- Pozidriv PZ 1 x 80 mm (11 7741)
- Pozidriv PZ 2 x 100 mm (11 7742)

1000 V Spezial-Schraubendreher mit Kombi-Profil

- PZ FL 1 x 80 mm (11 7751)
- PZ FL 2 x 100 mm (11 7752)

JOKARI Abisolierwerkzeuge

- Kabelmesser ohne Klinge, für Kabel von 8 bis 28 mm \varnothing (12 1014)
- Abisolierzange SUPER 4 PLUS von 0,2 bis 6 mm² (10 0780)
- Innendosen-Stabentmanteler von 8 bis 13 mm \varnothing (12 2027)

Des Weiteren sind die folgenden Qualitätswerkzeuge enthalten:

- Kabelschere DUOCUT (12 0108)
- Aderendhülsen-Presszange FLEXI-CRIMP 6 (10 1950)
- Spannungsprüfer, 2-polig (11 1442)
- 1000 V Sicherheits-Kabelmesser (12 1042)
- Taschensäge PUK, Spannweite 150 mm (12 0502)
- Schlosserhammer, nach DIN 1041/1193, 300 g (13 0804)
- Malerspachtel, Breite 40 mm (13 1324)
- Gipsmulde aus Weichgummi, \varnothing 125 mm (14 0306)
- Wasserpinsel (14 0310)
- Digitaler Laser-Entfernungsmesser FVP-30 (21 1563)
- Schaltschrank-Wasserwaage 230 mm, Torpedoform, Horizontal-, Vertikal- und 45°-Libelle (21 1540)
- CIMCO-Baummarker, graphit (21 3150)

CIMCO-Artikelnr. 17 2021



Produktvideo FLEXI-CRIMP 6



HIGHLIGHTS IM LEHRLINGSKOFFER ECO PLUS



TOP!

FLEXI-CRIMP 6 Aderendhülsen-Presszange
Querschnittsbereich von 0,08 bis 16 mm²
(für Einzeladern), sowie 2 x 0,5 bis
2 x 10 mm² (für Twin-Aderendhülsen)
(10 1950)

CIMCO-Baummarker, graphit
Geeignet für alle Oberflächen
(21 3150)



1000 V Spezial-Schraubendreher, mit Kombi-Profil
PZ FL 1 und PZ FL 2
(11 7751, 11 7752)

Digitaler Laser-Entfernungsmesser FVP-30
Messbereich bis 30 m, Distanz-, Flächen-,
Volumen- oder Indirektmessung (21 1563)



Ausführung	Gewicht	Außenmaß B/T/H	Innenmaß B/T/H1/H2/H#	VE	CIMCO-Artikelnr.
------------	---------	----------------	-----------------------	----	------------------

ZUBEHÖR ZU DEN WERKZEUGKOFFERN

Weitere Zubehör- sowie Ersatzteile auf Anfrage erhältlich.

SCHULTERTRAGERIEMEN FÜR WERKZEUGKOFFER GIGANT-S- UND WERKZEUGKOFFER KLASSIK

mit Schulerschutz (Klettverschluss), 2 Kunststoffhalter für die Befestigung am Werkzeugkoffer, stufenlos verstellbar zwischen 75 und 135 cm.

Geeignet für CIMCO-Artikelnr. 17 0075 und 17 0092.

	1	17 0275
--	---	---------



GASDRUCKDÄMPFER FÜR GIGANT-S-WERKZEUGKOFFER

Gasdruckdämpfer, zur bestmöglichen Abstützung des Kofferdeckels.

Geeignet für CIMCO-Artikelnr. 17 0092.

	1	17 9988
--	---	---------



NEU!

GASDRUCKDÄMPFER FÜR GIGANT-WERKZEUGKOFFER-TROLLEY COMPACT

Gasdruckdämpfer, zur bestmöglichen Abstützung des Kofferdeckels.

Geeignet für CIMCO-Artikelnr. 17 0098.

	1	17 9908
--	---	---------



NEU!

GASDRUCKDÄMPFER FÜR GIGANT-WERKZEUGKOFFER-TROLLEY PRO

Gasdruckdämpfer, zur bestmöglichen Abstützung des Kofferdeckels.

Geeignet für CIMCO-Artikelnr. 17 0094.

	1	17 9938
--	---	---------



NEU!

BODEN-TRENNSTÄBE FÜR GIGANT-S-WERKZEUGKOFFER

Trennstäbe für eine optimale Unterteilung innerhalb der Bodenschale.

Geeignet für CIMCO-Artikelnr. 17 0092.

	1	17 9991
--	---	---------



NEU!

BODEN-TRENNSTÄBE FÜR GIGANT-WERKZEUGKOFFER-TROLLEY COMPACT

Trennstäbe für eine optimale Unterteilung innerhalb der Bodenschale.

Geeignet für CIMCO-Artikelnr. 17 0098.

	1	17 9909
--	---	---------



NEU!

BODEN-TRENNSTÄBE FÜR GIGANT-WERKZEUGKOFFER-TROLLEY PRO

Trennstäbe für eine optimale Unterteilung innerhalb der Bodenschale.

Geeignet für CIMCO-Artikelnr. 17 0094.

	1	17 9922
--	---	---------



NEU!

BODEN-TRENNSTÄBE FÜR DIAMANT-WERKZEUGKOFFER

Trennstäbe für eine optimale Unterteilung innerhalb der Bodenschale.

330 x 19 x 46 mm, Längseinteilung, DIAMANT 35/45	1 Paar	17 8182
430 x 19 x 46 mm, Quereinteilung, DIAMANT 25/35/45	1 Paar	17 8184



WERKZEUG- TASCHEN



VDE Werkzeugtasche
CIMCO-Artikelnr. 17 0078

DAS CIMCO-WERKZEUGTASCHEN-SORTIMENT

Werkzeuggestaschen sind in ihrer Herstellungsphase weit vor den Werkzeugkoffern entstanden und als Ursprung an Transportmittel für Werkzeuge zu sehen. Ledertaschen stehen mit Recht in dem Ruf, bei angemessener Pflege nahezu unverwüstlich zu sein. Ihre Einfachheit im Aufbau in Verbindung mit den ausgesuchten Materialien in hoher Qualität und der auf langjähriger Erfahrung aufbauenden Herstellung garantieren dies. Zudem sind die flexibleren Materialien dem harten Arbeitsalltag angepasst. Taschen zeichnen sich durch leichtes Öffnen aus sowie einem geringeren Platzbedarf mit hoher vollständiger Übersicht der in der Werkzeuggestasche befindlichen Werkzeuge. Nicht nur die VDE-Rindledertasche ist speziell auf maximalen Zugriff ausgerichtet und bietet im Bodenbereich eine Schaumstoffeinlage sowie extra Fächer für einen NH-Sicherheitsgriff oder für Elektrikerschutzhandschuhe.



VDE-WERKZEUGTASCHE
SEITE 51, 54



WERKZEUGTASCHE TEXTIL/GEWEBE
SEITE 51



WERKZEUG-RUCKSACK
SEITE 51, 55



BETRIEBSELEKTRIKER-WERKZEUGTASCHE S
SEITE 52



BETRIEBSELEKTRIKER-WERKZEUGTASCHE L
SEITE 52



WERKZEUGRUCKSACK- TROLLEY
SEITE 52

Ausführung	Gewicht	Außenmaß B/T/H	Innenmaß L/B/H1/H2/H	VE	CIMCO-Artikelnr.
------------	---------	----------------	----------------------	----	------------------

UNBESTÜCKTE WERKZEUGTASCHEN

VDE-WERKZEUGTASCHE

Doppelt vernäht, Elektrikerschutzhandschuhe durch verstärkte Trennwände im Mittelteil geschützt, Aluminiumkanten zur Kofferstabilisierung, speziell für Sicherheitswerkzeuge und Schutzvorrichtungen, alle Außenkanten mit Alu-Winkeln verstärkt. Seitenteile, Vorder- und Rückwand, Boden und Deckel extra verstärkt, Vorder- und Rückwand in 90° Winkel aufklappbar. Abschließbare Steckschlösser, Seitenverschlüsse, schwerer Stollen-Tragegriff, zahlreiche Werkzeugeinsteckfächer, Dokumentenfach, seitliche Schlaufen für Schultertrageriemen, Bodengleiter, Schaumstoffeinlage mit Aussparungen für Steckschlüsseinsätze. Besonders sichere Aufbewahrung von Elektrikerschutzhandschuhen und NH-Sicherheitsgriff durch zwei verstärkte Trennwände.



Tasche leer	5.300 g	480/220/380 mm	325/445/60/65/60/200 mm	1	17 0078
-------------	---------	----------------	-------------------------	---	---------

WERKZEUGTASCHE TEXTIL/GEWEBE

Visitenkartenfach auf der Rückseite, doppelt vernäht, Aufnahme für Trolley auf der Rückseite, Gummiband-Schleife für Wasserwaage. Vordere Werkzeugwand mit Klettverschluss, aus strapazierfähigem Kunststoffgewebe, Taschendeckel zusätzlich verstärkt, für gleichmäßige Verteilung der Traglast, 4 stabile Kunststoff-Bodengleiter sorgen für einen sicheren Stand, der schmutz- und wasserabweisende Kunststoffüberzug am Boden für eine leichte Reinigung, zusätzliche Elastik-Strips am Deckel, zahlreiche Einschublaschen zur Werkzeugaufnahme, Trolley-Aufnahme an der Rückseite, praktische Werkzeuglamellen zur flexiblen Werkzeugaufnahme an der Mittelwand, seitliche Schlaufen für Schultertrageriemen (im Lieferumfang enthalten), Öffnungsfunktion 30° und 90° (Seitenwände).



Tasche leer	4.200 g	470/270/400 mm		1	17 0940
-------------	---------	----------------	--	---	---------

WERKZEUGRUCKSACK

Rucksack zum Transport und zur Aufbewahrung von Werkzeugen, Ausstattungsvielfalt und Verarbeitungsqualität speziell für den Profieinsatz: Kunststoff-Rückenschale mit Komfort-Polsterung, längenverstellbare, gepolsterte Schulterriemen, weitenverstellbarer Beckengurt, Dokumenten-Vortasche, zahlreiche Einsteckfächer, Halteschlaufen und herausnehmbare Innentaschen für Werkzeuge, Kleinteile, Dokumente usw., Handtragegriff, 4 stabile Bodengleiter, zahlreiche Einsteckfächer, Kunststoff-Rückenschale mit Komfort-Polsterung, herausnehmbare Werkzeugtafeln, Belastbarkeit bis zu 15 kg.



Tasche leer	2.300 g	340/180/440 mm		1	17 0430
-------------	---------	----------------	--	---	---------

1	Ausführung	Gewicht	Außenmaß B/T/H	Innenmaß L/B/H1/H2/H	VE	CIMCO-Artikelnr.
---	------------	---------	----------------	----------------------	----	------------------

BETRIEBSELEKTRIKER-WERKZEUGTASCHE S

aus starkem Rindleder, extra robust, Vorder-, Mittel- und Rückwand mit 17 Einsteckfächern in bewährter Innenaufteilung, transparentes Klemmfach im Deckel, abnehmbarer Trageriemen, mit stabilem Steckschloss.



8	Tasche leer	1.200 g	340/190/220 mm	250/225/ - /140/140 mm	1	17 6000
---	-------------	---------	----------------	------------------------	---	---------

BETRIEBSELEKTRIKER-WERKZEUGTASCHE L

mit 2 Steckschlössern, Boden und Seitenteile extra verstärkt, Innenseite mit Lederschlaufe.



16	Tasche leer	920 g	370/125/190 mm	175/330/ - /115/115 mm	1	17 0004
----	-------------	-------	----------------	------------------------	---	---------

WERKZEUGRUCKSACK-TROLLEY



aus verschleiß- und reißfestem Synthetikgewebe. Mit integriertem Trolley, Schutzabdeckung für die Räder, 2 gepolsterten Tragegurten und einem Handgriff. Der Rucksacktrolley verfügt über ein gepolstertes Laptopfach und insgesamt 30 verschiedene Halterungen für Werkzeug (15 Taschen und 15 Gummibänder). Ferner hat der Rucksack 2 Befestigungsgurte und 4 Außentaschen (2 mit Reißverschluss). Die Werkzeugtafeln sind optional zu verwenden und können leicht mittels Drehwirbelverschluss getauscht oder entfernt werden, Belastbarkeit bis zu 15 kg.



25	Tasche leer	4.300 g	380/200/500 mm		1	17 0440
----	-------------	---------	----------------	--	---	---------

Ausführung	Außenmaß B/T/H	VE	CIMCO-Artikelnr.
------------	----------------	----	------------------

ZUBEHÖR ZU DEN WERKZEUGTASCHEN

Weitere Zubehör- sowie Ersatzteile auf Anfrage erhältlich.

SCHULTER-TRAGERIEMEN

Schulterchutz und 2 Karabinerhaken, für Werkzeugtaschen.

längenverstellbar bis 1500 mm		1	17 0060
-------------------------------	--	---	---------



WERKZEUG-ROLLTASCHE

aus Gewebe unterlegtem Kunststoff, mit Lederriemenverschluss

12 Fächer	530 x 320 mm	1	17 0142
20 Fächer	760 x 320 mm	1	17 0144



MESSINGSCHLÖSSER

Körper aus einem Messingblock, Stahlbügel gehärtet, mit 2 Schlüsseln

Größe mm	Bügel ø mm	Bügelweite mm	Bügelhöhe mm		
40	6	20	19	1	17 0252



GÜRTEL AUS VOLLRINDLEDER

aus starkem, strapazierfähigem, geschmeidigem Vollrindleder

	1200 x 40 mm	1	17 0780
--	--------------	---	---------



1

2

3

4

5

6

7

8

9

10

11

12

13

14

15

16

17

18

19

20

21

22

23

24

25

26

Ausführung	Gewicht	Außenmaß B/T/H	VE	CIMCO-Artikelnr.
------------	---------	----------------	----	------------------

BESTÜCKTE WERKZEUGTASCHEN

WERKZEUGSORTIMENT VDE-WERKZEUGTASCHE

VDE Werkzeugtasche, signal rot			1	17 0078
1000 V Flachzange aus Kunststoff, 200 mm			1	10 0796
1000 V Telefonzange mit geraden Backen 200 mm, DIN ISO 5745			1	10 8778
1000 V Telefonzange mit gebogenen Backen 200 mm, DIN ISO 5745			1	10 8780
1000 V Kombinationszange mit flachen Backen 185 mm, DIN ISO 5746			1	10 8782
1000 V Kraftseitenschneider 200 mm, DIN ISO 5749, weiche und harte Drähte			1	10 8784
1000 V Abisolierzange mit Stellschraube, 160 mm, für Leiter 0,75 - 6 mm ²			1	10 8790
1000 V Winkelschraubendreher SW 5, DIN EN 60900/VDE 0680 Teil 2			1	11 0804
1000 V Winkelschraubendreher SW 6, DIN EN 60900/VDE 0680 Teil 2			1	11 0806
Spannungsprüfer bis 690 V, LED-Anzeige			1	11 1432
1000 V Steckschlüsseinsatz DIN 7448, SW 10, 1/2 Zoll-Innenvierkant			1	11 2600
1000 V Steckschlüsseinsatz DIN 7448, SW 11, 1/2 Zoll-Innenvierkant			1	11 2602
1000 V Steckschlüsseinsatz DIN 7448, SW 13, 1/2 Zoll-Innenvierkant			1	11 2606
1000 V Steckschlüsseinsatz DIN 7448, SW 14, 1/2 Zoll-Innenvierkant			1	11 2608
1000 V Steckschlüsseinsatz DIN 7448, SW 17, 1/2 Zoll-Innenvierkant			1	11 2610
1000 V Steckschlüsseinsatz DIN 7448, SW 19, 1/2 Zoll-Innenvierkant			1	11 2612
1000 V Umschaltknarre, 1/2 Zoll			1	11 2628
1000 V Quergriff, 1/2 Zoll			1	11 2650
1000 V Einmaulschlüssel SW 10 105 mm, DIN 7446, 15° gekröpft			1	11 2708
1000 V Einmaulschlüssel SW 13 132 mm, DIN 7446, 15° gekröpft			1	11 2714
1000 V Einmaulschlüssel SW 17 160 mm, DIN 7446, 15° gekröpft			1	11 2720
1000 V Einmaulschlüssel SW 19 170 mm, DIN 7446, 15° gekröpft			1	11 2722
1000 V Einmaulschlüssel SW 22 195 mm, DIN 7446, 15° gekröpft			1	11 2724
1000 V Schlitz-Schraubendreher DIN EN 60900 2,5 x 0,4 mm 160 mm			1	11 7701
1000 V Schlitz-Schraubendreher DIN EN 60900 4,0 x 0,8 mm 185 mm			1	11 7704
1000 V Schlitz-Schraubendreher DIN EN 60900 6,5 x 1,2 mm 245 mm			1	11 7706
1000 V Schlitz-Schraubendreher DIN EN 60900 8,0 x 1,2 mm 285 mm			1	11 7708
1000 V Kreuzschlitz-Schraubendreher 80 mm PH 1 DIN 7438			1	11 7731
1000 V Kreuzschlitz-Schraubendreher 100 mm PH 2 DIN 7438			1	11 7732
1000 V Steckschlüssel 220 mm DIN 7445 5,5 x 125 mm			1	11 7805
1000 V Steckschlüssel 235 mm DIN 7445 7,0 x 125 mm			1	11 7807
1000 V Steckschlüssel 235 mm DIN 7445 8,0 x 125 mm			1	11 7808
1000 V Steckschlüssel 235 mm DIN 7445 10,0 x 125 mm			1	11 7810
1000 V Einhand-Kabelschere 160 mm für Kabel bis 16 mm			1	12 0206
1000 V Sicherheits-Kabelmesser, gerade, starke Klinge, 50 mm			1	12 1042
1000 V Schutz-Aufstecktülle Größe 1 Aufnahme 10 mm max. ø			5	14 0166
1000 V Schutz-Aufstecktülle Größe 2 Aufnahme 10 mm max. ø			5	14 0168
1000 V Schutz-Aufstecktülle Größe 3 Aufnahme 10 mm max. ø			5	14 0170
Kunststoffklammer, 160 mm			2	14 0180
1000 V Elektro-Schutzhandschuhe, Gr. 10, Länge 410 mm, Materialstärke 1,0 mm			1	14 0214
Isolierband Universal DIN EN 60454, Farbe rot 25 mm x 25 mm			1	16 0145
Tasche bestückt	13.500 g	480/220/380 mm	1	17 0378

Ausführung	Gewicht	Außenmaß B/T/H	VE	CIMCO-Artikelnr.
------------	---------	----------------	----	------------------

DETAILS ZUM KOFFER FINDEN SIE AUF S. 51

★ TOPSELLER ★



WERKZEUGRUCKSACK „BESTÜCKT“

Werkzeug-Rucksack			1	17 0430
1000 V Telefonzange mit geraden Backen 200 mm, DIN ISO 5745			1	10 0216
1000 V Seitenschneider 160 mm, DIN ISO 5749 B			1	10 0574
JOKARI Abisolierzange Super 4			1	10 0760
Phasenprüfer 100-250 V AC 3,0/60 mm			1	11 1280
1000 V Schlitz-Schraubendreher DIN EN 60900 3,0 x 0,5 mm 185 mm			1	11 7702
1000 V Schlitz-Schraubendreher DIN EN 60900 4,0 x 0,8 mm 185 mm			1	11 7704
1000 V Schlitz-Schraubendreher DIN EN 60900 5,5 x 1,0 mm 220 mm			1	11 7705
1000 V Kreuzschlitz-Schraubendreher 80 mm PH 1 DIN 7438			1	11 7731
1000 V Kreuzschlitz-Schraubendreher 100 mm PH 2 DIN 7438			1	11 7732
1000 V Kreuzschlitz-Schraubendreher 80 mm PZ 1			1	11 7741
1000 V Kreuzschlitz-Schraubendreher 100 mm PZ 2			1	11 7742
Kabelschere DUOCUT 160 mm, mit zweistufigem Schneidbereich			1	12 0108
JOKARI Kabelmesser mit Hakenklinge, 8 - 28 mm ø			1	12 1010
Tasche bestückt	3.400 g	340/180/440 mm	1	17 0420

DETAILS ZUM RUCKSACK FINDEN SIE AUF S. 51



- 1
- 2
- 3
- 4
- 5
- 6
- 7
- 8
- 9
- 10
- 11
- 12
- 13
- 14
- 15
- 16
- 17
- 18
- 19
- 20
- 21
- 22
- 23
- 24
- 25
- 26

- 1
- 2
- 3
- 4
- 5
- 6
- 7
- 8
- 9
- 10
- 11
- 12
- 13
- 14
- 15
- 16
- 17
- 18
- 19
- 20
- 21
- 22
- 23
- 24
- 25
- 26



**DAS FLEXIBLE TASCHENSYSTEM FÜR
DIE BERUFE VON HEUTE UND MORGEN!**

WORK-Line ist mehr als nur ein abgerundetes Sortiment an Werkzeugtaschen! Begreifen Sie WORK-Line als ein neues Organisationssystem für Ihre Arbeit: Ein Zusammenspiel von sorgfältig überdachten Aufbewahrungs- und Transporttaschen, das sich Ihren ganz individuellen Bedürfnissen in unterschiedlichen Arbeitssituationen anpasst! Alle Elemente der WORK-Line sind funktionell und praktisch schon an sich, durch die freie Kombinationsmöglichkeit der multifunktionalen Taschen bekommen Sie zusätzlich maximale Flexibilität entsprechend Ihrer wechselnden Anforderungen! Alle WORK-Line-Produkte sind aus verschleiß- und reißfestem, leichtem und gegenüber Witterungseinflüssen besonders widerstandsfähigem Synthetikgewebe Polyester 600 D in modernem Zweifarben-Design hergestellt. Die Taschen und Accessoires sind optisch abgesetzt mit Reflektorband von 3M. Alle abgebildeten Artikel werden ohne Inhalt geliefert.



HANDYTASCHE
SEITE 57



**ELEKTRIKER-
GÜRTELTASCHE**
SEITE 57



**WERKZEUG-
BAUCHTASCHE**
SEITE 57



**WERKZEUG- UND
DOKUMENTENTASCHE**
SEITE 57, 59, 60



**ELEKTRIKER-
UMHÄNGETASCHE**
SEITE 57



WERKZEUGTASCHE
SEITE 57



**WERKZEUG- UND
DOKUMENTENTASCHE**
SEITE 58

Gewicht	Außenmaß B/T/H	VE	CIMCO-Artikelnr.
---------	----------------	----	------------------

HANDY-TASCHE

Tasche speziell für Mobiltelefone, aber auch für Brillen, Messinstrumente und andere empfindliche Kleingeräte, besonders gepolstert, Klettverschluss, 2 Bleistifthalter, Gürtelschlaufe und Universal-Metall-Halteclip zur Befestigung an Gürteln und Taschen aller Art.

70 g	80/35/120 mm	1	17 5102
------	--------------	---	---------



ELEKTRIKER-GÜRTELTASCHE

Werkzeug-Gürteltasche mit zahlreichen praktischen Details, 1 großes Einsteckfach und 2 kleine Einsteckfächer, 6 verschieden große Elastikband-Aufnahmen für Schraubendreher, Bohrer und ähnliches, großer, verstärkter Elastikhalter für Hammer, Zange usw., Metallkette und -halter für mehrere Isolierbandrollen, aus verstärktem Spezialgewebe, Gürtelschlaufe.

350 g	280/50/285 mm	1	17 5112
-------	---------------	---	---------



WERKZEUG-BAUCHTASCHE

mit zahlreichen praktischen Details aus verstärktem Spezialgewebe, 2 geräumige Innenfächer, kleines Innenfach mit Klettverschluss, 6 Elastik-Halter für Schreibgerät, Bohrer, Schraubendreher und ähnliches, Reißverschluss-Vortasche, Taschendeckel verschließbar durch 2 Reißverschlüsse (Einhand-Betätigung), integrierte, größenverstellbare Schürze mit 3 zusätzlichen Einsteckfächern, integrierter, bis 160 cm stufenlos weitenverstellbarer Gürtel mit großem Schnappverschluss für bequeme Einhand-Betätigung, Gürtel kann auch als Schultertrageriemen genutzt werden, so dass die Tasche zur Umhängetasche wird.

750 g	300/95/210 mm	1	17 5114
-------	---------------	---	---------



WERKZEUG- UND DOKUMENTENTASCHE

Ideale Tasche für kleinere Wartungs- und Installationsarbeiten, 3 Einsteckfächer für Visitenkarten, 2 Elastikhalter für Mobiltelefon, Maßband, Kleinwerkzeug u. ä., 18 unterschiedlich große Einsteckfächer für Werkzeuge aller Art, 4-Ringhefter für Kataloge und andere Dokumente. Herausnehmbares Clipboard mit folgender Ausstattung: Clipboard bis maximal DIN A4-Schreibunterlagen, Elastik-Stifthalter, 9 Elastikhalter unterschiedlicher Größe für Schreibgeräte, Schraubendreher, Kleinwerkzeuge u. a., Reißverschluss tasche für Kleinutensilien. Dokumenten-Vortasche in DIN A4-Größe mit Klettverschluss, 2 Handtragegriffe.

1300 g	385/70/290 mm	1	17 5130
--------	---------------	---	---------



ELEKTRIKER-UMHÄNGETASCHE

Professionelle Aufbewahrungstasche mit flexiblem Klemmsystem zur Aufnahme von Werkzeugen aller Art. 2 herausnehmbare Werkzeugplatten, Schultertrageriemen, 2 seitliche Einsteckfächer, gepolsterter Tragegriff. Inklusive zwei kleinen Sortierkästen.

1300 g	200/100/300 mm	1	17 5134
--------	----------------	---	---------



WERKZEUGTASCHE

Werkzeugtasche aus Polyester-Gewebe mit EVA-Schaumstoffpolsterung und Reißverschluss. Mit verstellbarem Schultergurt mit sehr robusten Karabiner-Haken. 3 gepolsterte Außentaschen und 2 Tragegriffe. Ein vorderes Fach für Kleinteile und ein Hauptfach mit mehreren Innentaschen und Raum für große Werkzeuge. Bodenbereich aus gespritztem Kunststoff für eine hervorragende Standfestigkeit und als Feuchtigkeitsschutz.

1300 g	410/230/300 mm	1	17 3136
--------	----------------	---	---------



- 1
- 2
- 3
- 4
- 5
- 6
- 7
- 8
- 9
- 10
- 11
- 12
- 13
- 14
- 15
- 16
- 17
- 18
- 19
- 20
- 21
- 22
- 23
- 24
- 25
- 26

	Gewicht	Außenmaß B/T/H	VE	CIMCO-Artikelnr.
--	---------	----------------	----	------------------



GEPOLSTERTER GÜRTEL

60 mm breit, stufenlos weitenverstellbar zwischen 84 und 116 cm, großer Schnappverschluss für schnelle Einhand-Betätigung.

130 g			1	17 0782
-------	--	--	---	---------



AKKUSCHRAUBER-TASCHE

Gürtelholster zum Einstecken aller gängigen Akku-Handschraubmaschinen, Transportsicherung durch Fixierband mit Klettverschluss, 4 Einsteckfächer für Zubehör wie Bohrer, Bits, Bleistift usw., besonders robuste Ausführung durch Polsterung, verstärkten Stoff und Nieten, Gürtelschlaufe.

120 g	180 x 340 mm		1	17 5104
-------	--------------	--	---	---------



KLEINE VORRATSTASCHE

Einsteckfach für diverse Werkzeuge und Utensilien wie Notizblock, Meterband usw., durch robuste Polsterung besonders zur Aufbewahrung von Schrauben und Nägeln geeignet, Fach kann durch einen Nylonstoff und Gummizug gesichert werden, Bleistifthalter, Universal-Metall-Halteclip zur Befestigung an Gürteln und Taschen aller Art.

130 g	170/90/160 mm		1	17 5108
-------	---------------	--	---	---------



KLEINE UNIVERSALTASCHE

Tasche für Werkzeuge und Utensilien, 3 Einsteckfächer, Schnapping für Schlüssel, Meterband usw., Klettverschluss, Universal-Metall-Halteclip zur Befestigung an Gürteln und Taschen aller Art.

120 g	105/60/170 mm		1	17 5110
-------	---------------	--	---	---------



WERKZEUGWESTE

Mehr Freiheit geht nicht! Werkzeug griffbereit am Mann und doch beide Hände frei! Zahlreiche praktische Ausstattungsdetails für den Profi-Einsatz: gepolsterte Handytasche für Mobiltelefone, Brillen usw., mit Fixierband mit Klettverschluss und Elastikhalter für Schreibgerät, 2 Brusttaschen mit Klettverschluss, 1 davon ganz aufklappbar mit 4 innenliegenden Einsteckfächern, 2 große gepolsterte Hüfttaschen für diverse Werkzeuge, 1 davon mit Klettverschluss-Klappe, 8 kleine Elastikhalter für Schreibutensilien, Bohrer, Schraubendreher u. ä., Reißverschluss-Brusttasche für Visitenkarten, Tasche mit Sichtfenster, z. B. für ein Namensschild, mit Nieten verstärkte breite Halterung für Hammer, Zange u. ä., große Rückentasche mit 2 Reißverschlüssen für Kleinmaterial und Dokumente, von links und rechts zugänglich, komfortabel gepolsterte Schulterriemen, Weste in Einheitsgröße, individuell stufenlos weitenverstellbar.

1000 g	480 x 660 mm		1	17 5120
--------	--------------	--	---	---------



WERKZEUG-, DOKUMENTEN- UND NOTEBOOKTASCHE

Das Top-Modell der WORK-Line: Werkzeugkoffer, Aktentasche und Notebook-Case in einem! Vollständig aufklappbare Werkzeugtasche mit Reißverschluss, 9 verschieden große Werkzeug-Einsteckfächer, 15 unterschiedliche Elastikhalter für Kleinwerkzeuge, Schraubendreher, Schreibgeräte u. ä., integrierte Notebooktasche geeignet für alle gängigen Notebooks inklusive separater herausnehmbarer Zubehör-Tasche für Stromversorgung, Maus u. ä., große Dokumenten-Vortasche mit Reißverschluss und verschieden großen Einsteckfächern und Halterungen für Schreibgeräte, Visitenkarten etc., Tasche für Mobiltelefon und weitere Reißverschluss-Innentasche, zusätzlich kleine außen liegende Dokumententasche, gummierter Handtragegriff, abnehmbarer, stufenlos längenverstellbarer Trageriemen mit Schulterpolster.

130 g	400/130/320 mm		1	17 5132
-------	----------------	--	---	---------

Ausführung	Gewicht	Außenmaß B/T/H	VE	CIMCO-Artikelnr.
------------	---------	----------------	----	------------------

BESTÜCKTE WERKZEUGTASCHEN

WERKZEUG- UND DOKUMENTENTASCHE „ARBEITEN UNTER SPANNUNG“

Werkzeug- und Dokumententasche			1	17 5130
1000 V Telefonzange mit geraden Backen 200 mm, DIN ISO 5745			1	10 8778
1000 V Kombinationszange mit flachen Backen, 185 mm			1	10 8782
1000 V Kraftseitenschneider 200 mm, weiche und harte Drähte			1	10 8784
1000 V Abisolierzange Stellschraube 160 mm, für Leiter 0,75 - 6 mm ²			1	10 8790
1000 V Schlitz-Schraubendreher 2,5 x 0,4 mm, 160 mm			1	11 7701
1000 V Schlitz-Schraubendreher 4,0 x 0,8 mm, 185 mm			1	11 7704
1000 V Schlitz-Schraubendreher 6,5 x 1,2 mm, 245 mm			1	11 7706
1000 V Schlitz-Schraubendreher 8,0 x 1,2 mm, 285 mm			1	11 7708
1000 V Kreuzschlitz-Schraubendreher 80 mm, PH 1			1	11 7731
1000 V Kreuzschlitz-Schraubendreher 100 mm, PH 2			1	11 7732
1000 V Sicherheits-Kabelmesser, gerade, starke Klinge, 50 mm			1	12 1042
Tasche bestückt	2.360 g	385/70/290 mm	1	17 0360

DETAILS ZUR TASCHE FINDEN SIE AUF S. 57



Ausführung	Gewicht	Außenmaß B/T/H	VE	CIMCO-Artikelnr.
------------	---------	----------------	----	------------------

WERKZEUG- UND DOKUMENTENTASCHE „SERVICETECHNIKER“

Werkzeug- und Dokumententasche			1	17 5130
1000 V Telefonzange mit geraden Backen 200 mm, DIN ISO 5745			1	10 0216
1000 V Seitenschneider 160 mm, DIN ISO 5749 B			1	10 0574
JOKARI Abisolierzange Super 4			1	10 0760
Phasenprüfer 100-250 V AC 3,0/65 mm			1	11 1280
1000 V Schlitz-Schraubendreher 3,0 x 0,5 mm 185 mm			1	11 7702
1000 V Schlitz-Schraubendreher 4,0 x 0,8 mm 185 mm			1	11 7704
1000 V Schlitz-Schraubendreher 5,5 x 1,0 mm 220 mm			1	11 7705
1000 V Kreuzschlitz-Schraubendreher 80 mm PH 1			1	11 7731
1000 V Kreuzschlitz-Schraubendreher 100 mm PH 2			1	11 7732
1000 V Kreuzschlitz-Schraubendreher 80 mm PZ 1			1	11 7741
1000 V Kreuzschlitz-Schraubendreher 100 mm PZ 2			1	11 7742
Kabelschere DUOCUT 160 mm, mit zweistufigem Schneidenbereich			1	12 0108
JOKARI Kabelmesser mit Hakenklinge, 8 - 28 mm ø			1	12 1010
Tasche bestückt	3.550 g	385/70/290 mm	1	17 0996

DETAILS ZUR TASCHE FINDEN SIE AUF S. 57



Ausführung	Gewicht	Außenmaß B/T/H	VE	CIMCO-Artikelnr.
------------	---------	----------------	----	------------------

WERKZEUGSORTIMENT DOKUMENTEN- UND NOTEBOOKTASCHE

Werkzeug-, Dokumenten- und Notebooktasche			1	17 5132
1000 V Telefonzange mit geraden Backen 200 mm, DIN ISO 5745			1	10 0216
1000 V Telefonzange mit gebogenen Backen, DIN ISO 5745			1	10 0238
1000 V Seitenschneider 160 mm, DIN ISO 5749 B			1	10 0574
JOKARI Abisolierzange Super 4			1	10 0760
Elektronik-Seitenschneider 120 mm, ovalrunder Kopf, schräg, mit Schneidwate			1	10 0802
Elektronik-Spitzzange, gebogene Schneide, glatte Backen, Spitze 2,5 x 1,5 mm, 150 mm			1	10 0816
Pinzette, 120 mm			1	10 3016
Phasenprüfer 100-250 V AC 3,0/60 mm			1	11 1280
Präzisions-Schraubendreher, Schlitz-Schraubendreher weiß 2,0 x 0,4 x 68 mm			1	11 1864
Präzisions-Schraubendreher, Schlitz-Schraubendreher weiß 2,5 x 0,4 x 75 mm			1	11 1865
Präzisions-Schraubendreher, Schlitz-Schraubendreher weiß 4,0 x 0,8 x 150 mm			1	11 1870
Präzisions-Schraubendreher, Kreuzschlitz-Schraubendreher hellblau PH 0 x 60 mm			1	11 1877
Präzisions-Schraubendreher, Kreuzschlitz-Schraubendreher hellblau PH 1 x 80 mm			1	11 1880
Universal-Schalterschrankschlüssel aus Zinkdruckguss			1	11 2894
1000 V Schlitz-Schraubendreher 2,5 x 0,4 mm 160 mm			1	11 7701
1000 V Schlitz-Schraubendreher 3,0 x 0,5 mm 185 mm			1	11 7702
1000 V Schlitz-Schraubendreher 4,0 x 0,8 mm 185 mm			1	11 7704
1000 V Schlitz-Schraubendreher 5,5 x 1,0 mm 220 mm			1	11 7705
1000 V Kreuzschlitz-Schraubendreher 80 mm PH 1			1	11 7731
1000 V Kreuzschlitz-Schraubendreher 100 mm PH 2			1	11 7732
JOKARI Kabelentmanteler Coaxi Kabel von 4,8 - 7,5 mm Durchmesser			1	12 0027
JOKARI Präzisions-Abisolierer PWS-PLUS, roter Druckknopf, 0,25 - 0,80 mm ø, AWG 30 - 20			1	12 0033
Universalschere 190 mm, Härte HRC 56 bis 58			1	12 0122
Telefonschere mit gezahnter Schneide, glanzvernickelt, Größe 130 mm			1	12 0222
Tasche bestückt	6.700 g	490/190/405 mm	1	17 3310

DETAILS ZUR TASCHE FINDEN SIE AUF S. 58



**LAGER-,
AUFBEWAHRUNGS-
UND
TRANSPORTSYSTEME**

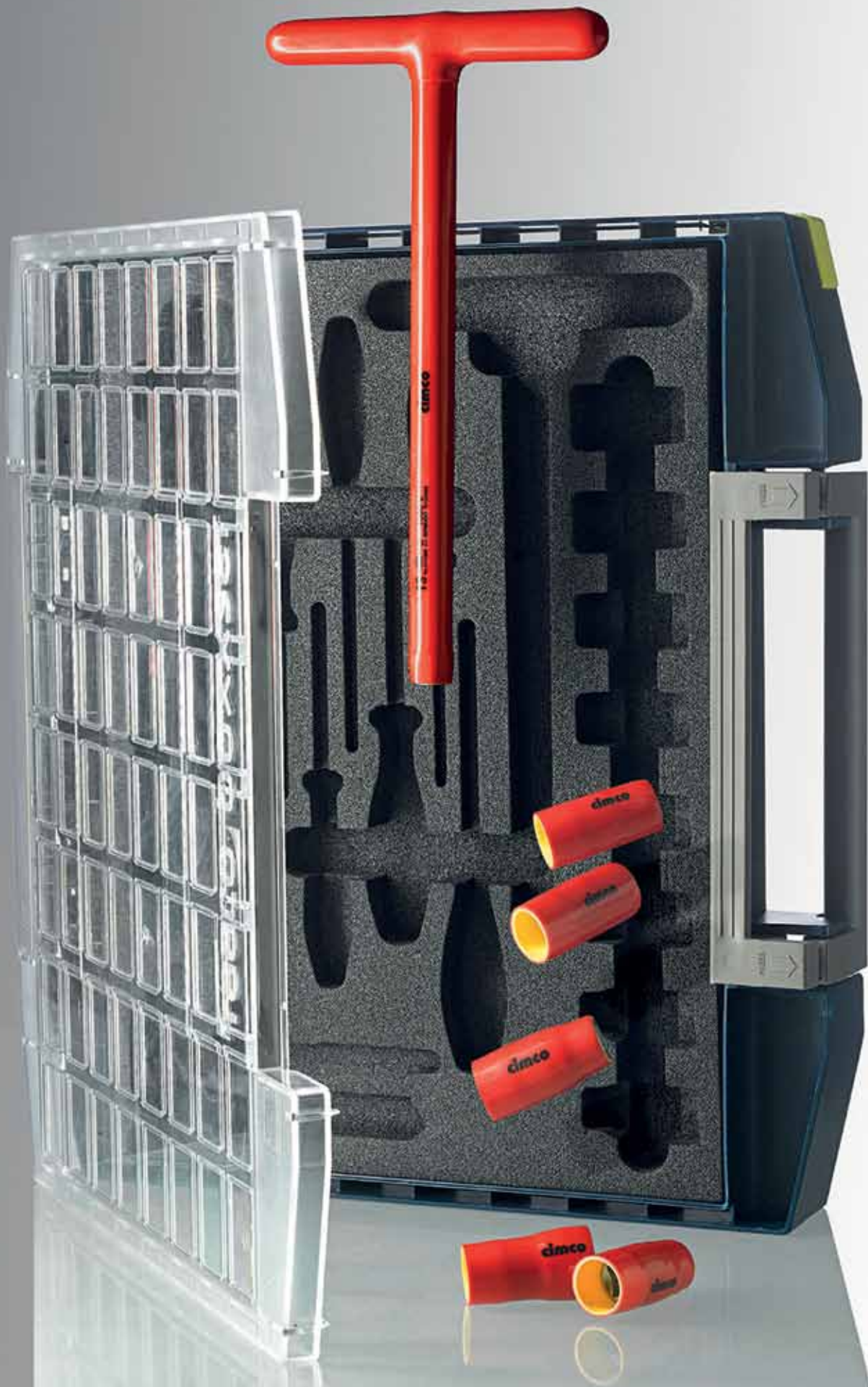

- 1
- 2
- 3
- 4
- 5
- 6
- 7
- 8
- 9
- 10
- 11
- 12
- 13
- 14
- 15
- 16
- 17
- 18
- 19
- 20
- 21
- 22
- 23
- 24
- 25
- 26

Ausführung	Größe T x B x H	VE	CIMCO-Artikelnr.
------------	-----------------	----	------------------

raaco COMPACT – DER VIELSEITIGE WERKZEUGKOFFER FÜR DEN PROFI

Wohl durchdachte Gestaltung bis ins kleinste Detail hat in Kombination mit schlagfestem Kunststoff eine Serie robuster Werkzeugkoffer für alle Zwecke hervorgebracht – kompaktes Design mit hoher Flexibilität.

Compact-Koffer haben ein geringes Eigengewicht, sind aber gleichzeitig sehr belastbar. Und sie nutzen nicht ab, rosten oder verbeulen nicht. Das verwendete Material ist langlebiges Polypropylen, das auch gegen die meisten Säuren und Chemikalien resistent ist. Den Compact gibt es in mehreren Varianten und Größen. Ganz gleich, für welche Variante Sie sich entscheiden – Sie erhalten immer ein preisgekröntes Design mit großer Haltbarkeit: Die Koffer wurden mit 6 internationalen Fachpreisen für Innovation, Design und Anwenderfreundlichkeit ausgezeichnet.



COMPACT 20

Werkzeugkoffer mit herausnehmbarem Werkzeugträger, inkl. 6 Einsätzen für die Unterteilung des Trägers, Farbe: raaco blau

Tragvermögen: 30 kg, Gewicht: 1.658 g	239 x 474 x 190 mm	1	41 7173
---------------------------------------	--------------------	---	---------



COMPACT 27

Werkzeugkoffer mit herausnehmbarem Werkzeugträger und 2 Schubladen für kleine Teile, inkl. 6 Einsätzen zur Unterteilung des Trägers oder der Schubladen. Farbe: raaco blau

Tragvermögen: 30 kg, Gewicht: 2.328 g	239 x 474 x 248 mm	1	41 7180
---------------------------------------	--------------------	---	---------



COMPACT 37

Werkzeugkoffer inkl. 7 Einsätzen im herausnehmbaren Werkzeugträger und Trennwänden für die Unterteilung des Kofferinnenraums, Rollen und Tragegurt können montiert werden (als Zubehör erhältlich), Farbe: raaco blau

Tragvermögen: 40 kg, Gewicht: 3.270 g	296 x 540 x 230 mm	1	41 7197
---------------------------------------	--------------------	---	---------



COMPACT 47

Werkzeugkoffer mit herausnehmbarem Werkzeugträger und 2 Schubladen für kleine Teile, inkl. 7 Einsätzen zur Unterteilung des Trägers oder der Schubladen sowie Trennwänden für die Unterteilung des Kofferinnenraums, Rollen und Tragegurt können montiert werden (als Zubehör erhältlich), Farbe: raaco blau

Tragvermögen: 40 kg, Gewicht: 4.190 g	296 x 540 x 292 mm	1	41 7203
---------------------------------------	--------------------	---	---------

NEU!



COMPACT 50

Werkzeugkoffer mit herausnehmbarem Werkzeugträger, inkl. 10 Einsätzen für die Unterteilung des Trägers und Trennwand für die Unterteilung des Kofferinnenraums. Rollen und Tragegurt können montiert werden (als Zubehör erhältlich), Farbe: raaco blau

Tragvermögen: 50 kg, Gewicht: 4.020 g	311 x 621 x 260 mm	1	41 7210
---------------------------------------	--------------------	---	---------



COMPACT 62

Werkzeugkoffer mit herausnehmbarem Werkzeugträger und 4 Schubladen für kleine Teile, inkl. 10 Einsätzen zur Unterteilung des Trägers oder der Schubladen sowie einer Trennwand für die Unterteilung des Kofferinnenraums, Rollen und Tragegurt können montiert werden (als Zubehör erhältlich), Farbe: raaco blau

Tragvermögen: 50 kg, Gewicht: 6.457 g	311 x 621 x 322 mm	1	41 7227
---------------------------------------	--------------------	---	---------

Ausführung

Größe T x B x H

VE

CIMCO-Artikelnr.

raaco DAS CARRYMORE-SYSTEM

Das CarryMore-System ist ein intelligentes Lager- und Transportsystem. Kombinieren Sie die verschiedenen Module individuell, um Ihr Werkzeug einfach und komfortabel zum Arbeitsplatz zu transportieren. Der **CarryMore-Trolley** dient als Basis und kann mit verschiedenen **CarryMores** ausgestattet werden, welche wiederum Platz für die einzelnen **CarryLite**-Boxen bieten. Stellen Sie sich Ihre ganz persönliche Kombination individuell zusammen.

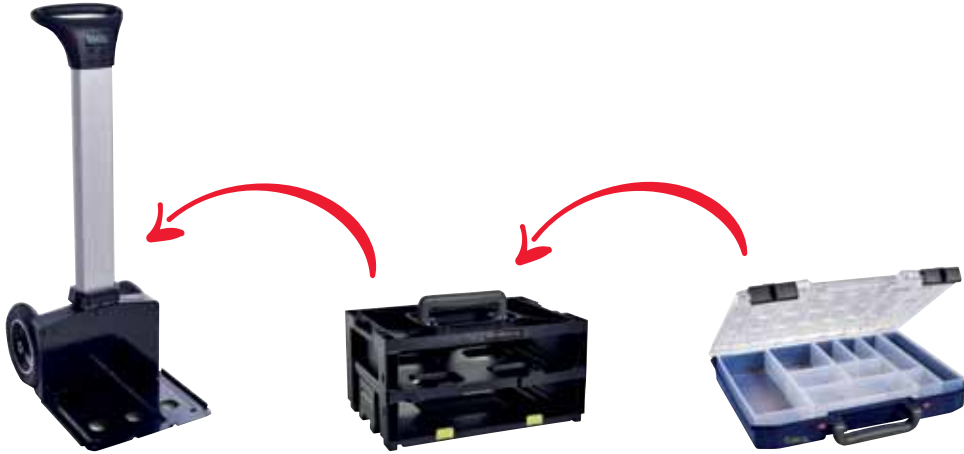

CarryMore-Trolley

Die Möglichkeiten sind vielfältig – mehrere CarryMore und eine Werkzeugtasche können auf den CarryMore-Trolley geladen und als eine Einheit zum Arbeitsplatz transportiert werden. Auf diese Weise kann jeder die bedarfsgerechte Lösung für sich finden, für ein individuelles CarryMore-System.

CarryMore

Jeder CarryMore kann 2 CarryLite 4 x 8 aufnehmen, entweder in der Bauhöhe 55 oder 80 mm. Mehrere CarryMore-Tragerahmen können durch einen integrierten Verbindungsmechanismus gestapelt und aneinander befestigt werden. Leichter Zugriff auf die Koffer und deren Inhalt (z. B. Kleinteile) von vorne, ohne einen CarryMore anheben oder bewegen zu müssen und unabhängig von der Umgebung.

CarryLite

Die CarryLite-Kofferserie ist in zwei Größen und in den Höhen 55 und 80 mm mit versetzbaren Einsätzen erhältlich sowie in der Höhe 150 mm mit Trennwänden, die Sie selbst nach Bedarf einsetzen können.

Sie können sich zwischen einem normalen Deckel oder einem Sandwichdeckel für z. B. Beipackzettel entscheiden. Beide Deckelarten werden aus schlagfestem Polycarbonat hergestellt und verfügen über ein U-Profil zur Sicherung des Kofferinhalts.

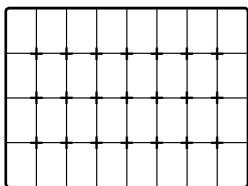

4 x 8

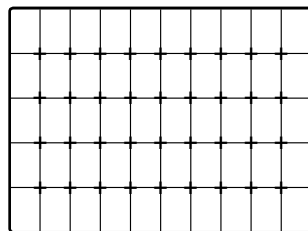

5 x 10



CarryLite erhalten Sie in 2 verschiedenen Rastermaßen: 4 x 8 und 5 x 10.

CARRYMORE-TROLLEY

CARRYMORE-TROLLEY

Ein Trolley für den einfachen Transport mehrerer verbundener CarryMores. Großer, praktischer und ergonomischer Tragegriff. Große Räder – somit gut geeignet für Treppen. Die Trägerplatte kann hochgeklappt und mittels Magneten in aufrechter Position fixiert werden. Verbindungskopplung zur Fixierung von CarryMore am Trolley. Farbe: Aluminium

Gewicht: 11.600 g

575 x 400 x 1.100 mm

1

44 6425



NEU!

1

Ausführung

Größe T x B x H

Raster

VE

CIMCO-Artikelnr.

2

CARRYLITE 55

3

**NEU!****CARRYMORE 55**

Lager- und Transportsystem, zur Aufbewahrung von 2 CarryLite 55 4 x 8 Sortimentskoffer, mit ergonomischem Tragegriff und Arretierungsmechanismus zur festen Verbindung mehrerer CarryMore-Tragerahmen, Stoppränder, die das Herausrutschen der CarryLite-Koffer verhindern, Tragvermögen: 25 kg, Gewicht: 1.800 g, Farbe: schwarz

leer	278 x 386 x 195 mm	1	44 6388
------	--------------------	---	---------

4

5

6

7

**NEU!****CARRYMORE 55 x 2**

Lager- und Transportsystem, bestückt mit 2 CarryLite 55 4 x 8-16 Sortimentskoffern, mit ergonomischem Tragegriff und Arretierungsmechanismus zur festen Verbindung mehrerer CarryMore-Tragerahmen, Stoppränder, die das Herausrutschen der CarryLite-Koffer verhindern, Tragvermögen: 25 kg, Gewicht: 3.696 g, Farbe: schwarz

inkl. 2 Carrylites 55 4 x 8-16	278 x 386 x 195 mm	1	44 6395
--------------------------------	--------------------	---	---------

8

9

10

**NEU!****CARRYLITE 55 4 x 8, INKL. 10 EINSÄTZEN**

ausgestattet mit Schiebeverschlüssen und Tragegriff, 2 rote Markierungen an den Verschlüssen zeigen an, ob der Koffer korrekt geschlossen ist, mit U-Profilen im Deckel, die ein Verrutschen des Inhalts beim Transport verhindern, Sortimentskoffer mit 10 Einsätzen: 1 Stück Typ A9-1, 2 Stück Typ A9-2, 1 Stück Typ A9-3, 1 Stück Typ A9-4, 2 Stück Typ A8-1, 1 Stück Typ A8-2, 1 Stück Typ A7-1 und 1 Stück Typ A7-2, Farbe: raaco blau

Tragvermögen: 8 kg, Gewicht: 0.924 g	278 x 337 x 57 mm	4 x 8	1	44 4568
--------------------------------------	-------------------	-------	---	---------

11

12

13

**★ TOPSELLER ★****CARRYLITE 55 5 x 10, INKL. 25 EINSÄTZEN**

ausgestattet mit Schiebeverschlüssen und Tragegriff, 2 rote Markierungen an den Verschlüssen zeigen an, ob der Koffer korrekt geschlossen ist, mit U-Profilen im Deckel, die ein Verrutschen des Inhalts beim Transport verhindern, Sortimentskoffer mit 10 Einsätzen: 1 Stück Typ A9-1, 2 Stück Typ A9-2, 1 Stück Typ A9-3, 1 Stück Typ A9-4, 2 Stück Typ A8-1, 1 Stück Typ A8-2, 1 Stück Typ A7-1 und 1 Stück Typ A7-2, Farbe: raaco blau

Tragvermögen: 10 kg, Gewicht: 1.447 g	330 x 413 x 57 mm	5 x 10	1	41 9191
---------------------------------------	-------------------	--------	---	---------

14

15

16

17

**NEU!****CARRYLITE 55 4 x 8 DLU, INKL. 16 EINSÄTZEN MIT EINLEGEFACH FÜR DOKUMENTE**

ausgestattet mit Tragegriff und 2 Schiebeverschlüssen, 2 rote Markierungen an den Verschlüssen zeigen an, ob der Koffer korrekt geschlossen ist, Sortimentskoffer inkl. Sandwich-Deckel mit U-Profilen, die ein Verrutschen des Inhalts beim Transport verhindern, Sandwich-Deckel mit Einlegefach, z. B. für bis zu 5 lose Blatt Papier à 80 g, inkl. 8 Stück Einsätze Typ A9-1, 4 Stück Typ A8-1, 2 Stück Typ A8-2 und 2 Stück Typ A7-1, Farbe: raaco blau

Tragvermögen: 8 kg, Gewicht: 1.125 g	278 x 337 x 58 mm	4 x 8	1	44 5572
--------------------------------------	-------------------	-------	---	---------

18

19

20

21

**NEU!****CARRYLITE 55 5 x 10 DLU, INKL. 25 EINSÄTZEN MIT EINLEGEFACH FÜR DOKUMENTE**

ausgestattet mit Tragegriff und 2 Schiebeverschlüssen, 2 rote Markierungen an den Verschlüssen zeigen an, ob der Koffer korrekt geschlossen ist, Sortimentskoffer inkl. Sandwichdeckel mit U-Profilen, die ein Verrutschen des Inhalts beim Transport verhindern, Sandwichdeckel mit Einlegefach, z. B. für bis zu 5 lose Blatt Papier à 80 g, inkl. 10 Stück Einsätze Typ A9-1 und 10 Stück Typ A8-1 und 5 Stück Typ A7-1, Farbe: raaco blau

Tragvermögen: 10 kg, Gewicht: 1.722 g	330 x 413 x 58 mm	5 x 10	1	44 5596
---------------------------------------	-------------------	--------	---	---------

22

23

24

25

**NEU!****CARRYLITE 55 4 x 8**

Sortimentskoffer mit U-Profilen im Deckel, die ein Verrutschen des Inhalts beim Transport verhindern, kann durch Einsätze Typ 55 unterteilt werden (siehe Tabelle), inkl. Schiebeverschlüssen und Tragegriff, 2 rote Markierungen an den Verschlüssen zeigen an, ob der Koffer korrekt geschlossen ist, Farbe: raaco blau

Tragvermögen: 8 kg, Gewicht: 0.639 g	278 x 337 x 57 mm	4 x 8	1	44 2830
--------------------------------------	-------------------	-------	---	---------

26

Ausführung	Größe T x B x H	Raster	VE	CIMCO-Artikelnr.
------------	-----------------	--------	----	------------------

CARRYLITE 55 5 x 10

Sortimentskoffer mit U-Profilen im Deckel, die ein Verrutschen des Inhalts beim Transport verhindern, kann durch Einsätze Typ 55 unterteilt werden (siehe Tabelle), inkl. Schiebeverschlüssen und Tragegriff, 2 rote Markierungen an den Verschlüssen zeigen an, ob der Koffer korrekt geschlossen ist, Farbe: raaco blau

Tragvermögen: 10 kg, Gewicht: 0.987 g	330 x 413 x 57 mm	5 x 10	1	41 7500
---------------------------------------	-------------------	--------	---	---------



EINSÄTZE FÜR CARRYLITE 55 4 x 8-0 UND CARRYLITE 55 5 x 10-0

Höhe 47 mm

Typ	Rastermaß		Länge mm	Breite mm		
	längs	breit				
55 A9-1	1	1	55	39	1	40 0274
55 A9-2	2	1	109	39	1	41 4578
55 A9-3	3	1	163	39	1	41 4653
55 A9-4	4	1	218	39	1	41 4585
55 A8-1	1	2	55	79	1	40 5590
55 A8-2	1	4	55	157	1	41 4592
55 A8-3	1	6	55	235	1	41 4608
55 A7-1	2	2	109	79	1	40 5583
55 A7-2	4	2	218	79	1	40 3695
55 A6-1	2	4	157	109	1	40 5576



40 0274



41 4578



41 4585



41 4608

40 5576



41 4578



41 4653



40 5590



41 4592



40 5583



40 3695

CARRYLITE 80 UND 150

CARRYLITE 150-9

Sortimentskoffer mit U-Profilen im Deckel, die ein Verrutschen des Inhalts beim Transport verhindern, inkl. herausnehmbaren Trennwänden, ausgestattet mit 2 Schiebeverschlüssen und Tragegriff, 2 rote Markierungen an den Verschlüssen zeigen an, ob der Koffer korrekt geschlossen ist, Tragvermögen: 20 kg, Gewicht: 1.822 g Farbe: raaco blau

leer	330 x 413 x 147 mm	1	41 8958
------	--------------------	---	---------



CARRYMORE 80

Lager- und Transportsystem, zur Aufbewahrung von 2 CarryLite 80 4 x 8 Sortimentskoffer, mit ergonomischem Tragegriff und Arretierungsmechanismus zur festen Verbindung mehrerer CarryMore-Tragerahmen, Stoppränder, die das Herausrutschen der CarryLite-Koffer verhindern, Tragvermögen: 25 kg, Gewicht: 1.935 g, Farbe: schwarz

leer	278 x 386 x 241 mm	1	44 6401
------	--------------------	---	---------

NEU!



CARRYMORE 80 x 2

Lager- und Transportsystem mit 2 CarryLite 80 4 x 8-9, mit ergonomischem Griff und Arretierungsmechanismus zur Verbindung mehrerer Tragerahmen. Stoppränder, die das Herausrutschen der CarryLite-Koffer verhindern, Tragvermögen: 25 kg, Gewicht: 3.909 g, Farbe: schwarz

inkl. 2 CarryLite 80 4 x 8-9	278 x 386 x 241 mm	1	44 6418
------------------------------	--------------------	---	---------

NEU!



CARRYLITE 80 4 x 8, INKL. 9 EINSÄTZEN

ausgestattet mit Schiebeverschlüssen und Tragegriff, 2 rote Markierungen an den Verschlüssen zeigen an, ob der Koffer korrekt geschlossen ist, mit U-Profilen im Deckel, die ein Verrutschen des Inhalts beim Transport verhindern, Sortimentskoffer mit 9 Einsätzen: 4 Stück Typ BA8-1, 1 Stück Typ BA8-2, 2 Stück Typ BA7-1, 2 Stück Typ CA7-1, Farbe: raaco blau

Tragvermögen: 10 kg, Gewicht: 0.987 g	278 x 337 x 79 mm	4 x 8	1	44 3608
---------------------------------------	-------------------	-------	---	---------

NEU!



- 1
- 2
- 3
- 4
- 5
- 6
- 7
- 8
- 9
- 10
- 11
- 12
- 13
- 14
- 15
- 16
- 17
- 18
- 19
- 20
- 21
- 22
- 23
- 24
- 25
- 26

Ausführung	Größe T x B x H	Raster	VE	CIMCO-Artikelnr.
------------	-----------------	--------	----	------------------

★ TOPSELLER ★



CARRYLITE 80 5 x 10, INKL. 15 EINSÄTZEN

inkl. Schiebeverschlüssen und Tragegriff, 2 rote Markierungen an den Verschlüssen zeigen an, ob der Koffer korrekt geschlossen ist, mit U-Profilen im Deckel, die ein Verrutschen des Inhalts beim Transport verhindern, Sortimentskoffer mit 15 Einsätzen, 5 Stück Typ BA8-1, 10 Stück Typ BA7-1, Farbe raaco blau

Tragvermögen: 13 kg, Gewicht: 1.612 g	330 x 413 x 79 mm	5 x 10	1	41 8774
---------------------------------------	-------------------	--------	---	---------



NEU!

CARRYLITE 80 4 x 8 DLU, INKL. 12 EINSÄTZEN MIT EINLEGEFACH FÜR DOKUMENTE

Sortimentskoffer inkl. Sandwich-Deckel mit U-Profilen, die ein Verrutschen des Inhalts beim Transport verhindern, Sandwichdeckel mit Einlegefach, z. B. für bis zu 5 lose Blatt Papier à 80 g, ausgestattet mit Tragegriff und 2 Schiebeverschlüssen, 2 rote Markierungen an den Verschlüssen zeigen an, ob der Koffer korrekt geschlossen ist, inkl. 8 Stück Einsätze Typ BA8-1 und 4 Stück Typ BA7-1, Farbe raaco blau

Tragvermögen: 10 kg, Gewicht: 1.246 g	278 x 337 x 82 mm	4 x 8	1	44 5589
---------------------------------------	-------------------	-------	---	---------



NEU!

CARRYLITE 80 5 x 10 DLU, INKL. 20 EINSÄTZEN MIT EINLEGEFACH FÜR DOKUMENTE

Sortimentskoffer inkl. Sandwich-Deckel mit U-Profilen, die ein Verrutschen des Inhalts beim Transport verhindern, Sandwichdeckel mit Einlegefach, z. B. für bis zu 5 lose Blatt Papier à 80 g, ausgestattet mit Tragegriff und 2 Schiebeverschlüssen, 2 rote Markierungen an den Verschlüssen zeigen an, ob der Koffer korrekt geschlossen ist, inkl. 15 Stück Einsätze Typ BA8-1 und 5 Stück Typ BA7-1, Farbe raaco blau

Tragvermögen: 13 kg, Gewicht: 1.971 g	330 x 413 x 82 mm	5 x 10	1	44 5619
---------------------------------------	-------------------	--------	---	---------



NEU!

CARRYLITE 80 4 x 8

Sortimentskoffer mit U-Profilen im Deckel, die ein Verrutschen des Inhalts beim Transport verhindern, kann durch Einsätze vom Typ 80 unterteilt werden (siehe Tabelle), inkl. Schiebeverschlüssen und Tragegriff, 2 rote Markierungen an den Verschlüssen zeigen an, ob der Koffer korrekt geschlossen ist, Farbe raaco blau

Tragvermögen: 10 kg, Gewicht: 0.704 g	278 x 337 x 79 mm	4 x 8	1	44 2793
---------------------------------------	-------------------	-------	---	---------



CARRYLITE 80 5 x 10

Sortimentskoffer mit U-Profilen im Deckel, die ein Verrutschen des Inhalts beim Transport verhindern, kann durch Einsätze Typ 80 unterteilt werden (siehe Tabelle), inkl. Schiebeverschlüssen und Tragegriff, 2 rote Markierungen an den Verschlüssen zeigen an, ob der Koffer korrekt geschlossen ist, Farbe raaco blau

Tragvermögen: 13 kg, Gewicht: 1.044 g	330 x 413 x 79 mm	5 x 10	1	41 7494
---------------------------------------	-------------------	--------	---	---------

EINSÄTZE FÜR CARRYLITE 80 4 x 8 UND CARRYLITE 80 5 x 10

Höhe 69 mm

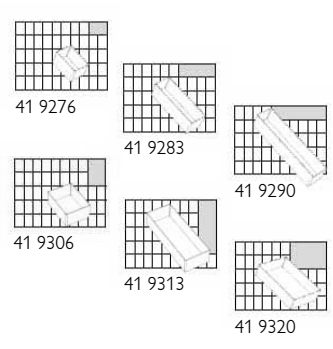

Typ	Rastermaß längs	Rastermaß breit	Länge mm	Breite mm		
80 BA8-1	1	2	55	79	1	41 9276
80 BA8-2	1	4	55	157	1	41 9283
80 BA8-3	1	6	55	235	1	41 9290
80 BA7-1	2	2	109	79	1	41 9306
80 BA7-2	4	2	218	79	1	41 9313
80 BA6-1	2	4	109	157	1	41 9320

Ausführung	Größe T x B x H	Raster	VE	CIMCO-Artikelnr.
------------	-----------------	--------	----	------------------

raaco PSC-SORTIMENTSKÄSTEN

HANDYBOX FÜR PSC-SORTIMENTSKÄSTEN

stabile, handliche Transporteinrichtung zur Aufnahme von bis zu 4 PSC-Sortimentskästen, Höhe 57 mm und Länge 338 mm als Schubfächer, Tragegriff, Transportsicherung gegen unbeabsichtigtes Herausgleiten der PSC-Sortimentskästen, Verbindungsbeschläge zur verrutschsicheren Montage mehrerer Boxen nebeneinander, auch zur Wandmontage geeignet. Gewicht (leer): 1,81 kg, Maße: 376 x 265 x 310 mm

inkl. 2 x 41 2987 und 2 x 40 8423	1 Set	41 2004
leer	1	40 1943



PSC FIX

Sortimentskästen mit fester Inneneinteilung.

Typ	Kleingefache	Gewicht (kg)	Maße (mm)		
fix-9	9	0,30	240 x 195 x 43	1	41 5384
fix-12	12	0,14	175 x 145 x 32	1	41 2857
fix-15	15	0,73	338 x 260 x 57	1	41 5407
fix-18	18	0,34	240 x 195 x 43	1	40 9963
fix-32	32	0,82	338 x 260 x 57	1	41 5414



PSC VARIO

Sortimentskasten inkl. Schiebeverschluss. Kann durch Einsätze Typ 55 unterteilt werden

Typ	Kleingefache	Gewicht (kg)	Maße (mm)		
vario-15	15	0,90	338 x 261 x 57 4 x 8	1	41 2987
vario-17	17	0,89	338 x 261 x 57 4 x 8	1	40 8423



PSC VARIO, OHNE EINSÄTZE

Sortimentskästen mit variabler Inneneinteilung durch Einsatz von Einsätzen der CARRYLITE 55-Serie, Kofferdeckel mit U-Profilen für verrutschsichere Aufbewahrung von Lagergut und loser Einsatzfächer. Mit ergonomischem Tragegriff (nicht PSC vario-240).

Typ	Kleingefache	Gewicht (kg)	Maße (mm)		
vario-240	keine (leer)	0,25	241 x 195 x 56 4 x 4	1	41 1898
vario-340	keine (leer)	0,59	338 x 261 x 57 4 x 8	1	41 2970



EINSÄTZE FÜR PSC VARIO

Höhe 47 mm

Typ	Rastermaß		Länge mm	Breite mm		
	längs	breit				
55 A9-1	1	1	55	39	1	40 0274
55 A9-2	2	1	109	39	1	41 4578
55 A9-3	3	1	163	39	1	41 4653
55 A9-4	4	1	218	39	1	41 4585
55 A8-1	1	2	55	79	1	40 5590
55 A8-2	1	4	55	157	1	41 4592
55 A8-3	1	6	55	235	1	41 4608
55 A7-1	2	2	109	79	1	40 5583
55 A7-2	4	2	218	79	1	40 3695
55 A6-1	2	4	157	109	1	40 5576

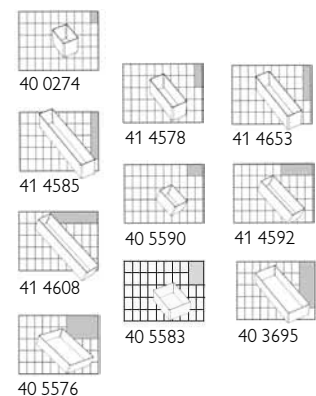

WERKSTATTWAGEN

extrem robust und belastbar, eine gerippte Gummimatte schützt die oberste Ebene, Teleskopvollauszug, ölbeständige Gummiränder ø 125 mm, 8 Seitenaufnahmen zur Aufbewahrung, 7 Schubladen (Innenmaß 640 x 417 mm): 1 Schublade 665 x 44 x 50 mm, 4 Schubladen 665 x 445 x 70 mm, 2 Schubladen 665 x 445 x 168 mm, max. Traglast je Schublade: 30 kg/280 kg gesamt.

Bestückung: 12 x Schraubendreher 1000 V (PZ, Schlitz, Kombi), 14 x Schraubendreher 1000 V (TORX®, Präzision), 8 x Zangen, 5 x Presswerkzeuge, 12 x Ringschlüssel, 12 x Maulschlüssel mit Ratschenfunktion, 6 x Schlagwerkzeuge, 9 x Abisolierwerkzeuge, 9 x Mess- und Schraubwerkzeuge, 1 x Schaumstoff leer

Wagen leer	1	17 7500
Wagen bestückt	1	17 7502



ZANGEN

1000 V Seitenschneider
CIMCO-ArtikelNr. 10 0577

1000 V Seitenschneider **Diamant**
CIMCO-ArtikelNr. 10 0000

Elektronik-Schrägvornschneider
CIMCO-ArtikelNr. 10 0826

1

2

3

4

5

6

7

8

9

10

11

12

13

14

15

16

17

18

19

20

21

22

23

24

25

26



VDE-GEPRÜFTE SICHERHEITZANGEN MIT 1000 VOLT-SCHUTZISOLATION

Die ausschließlich „Made in Germany“ hergestellte Zangenserie durchläuft eine Reihe von zukunftsweisenden, roboterunterstützten Fertigungsverfahren, die ihresgleichen suchen. So werden vom Schmieden über das Schleifen und Pliesten bis hin zur Spannungsfestigkeitsprüfung des Isolierstoffüberzugs die Arbeitsabläufe mit Robotern durchgeführt, um eine gleichbleibende Qualität sicherzustellen. Ergonomische Design-Griffhüllen in moderner 2-Komponenten-Ausführung aus hochwertigem Kunststoff mit hervorragenden haptischen Eigenschaften. Beste Griffigkeit durch rutschfeste, nicht klebende Oberfläche bei Nässe und Schmutz. Sehr gute Hautverträglichkeit, Isolierung bei extremen Temperaturen, elektrischen Schlägen und Vibrationen. Beständigkeit gegen Schweiß, Salzwasser, Öl, viele Chemikalien und UV-Strahlung.

Zangen der Diamant-Plus-Serie entsprechen den aktuellen Normen der IEC 900, IEC 60900 und VDE 0682/Teil 201. Diese strengen Sicherheitsrichtlinien schreiben 10 verschiedene Qualitätsprüfungen für den Isolationsschutz jeder Zange vor. Neben der Baumusterprüfung führt die unabhängige Prüfstelle des VDE regelmäßig auch Kontrollen der Fertigung und der Lagerhaltung durch. Jede einzelne Zange wird im Wasserbad bei einer Prüfspannung von 10.000 Volt AC auf Durch- und Überslag geprüft. Hierdurch garantieren wir stückgeprüfte Sicherheit.

Optimierte Hebelverhältnisse, Leichtgängigkeit und handgerechte Griffgestaltung, die kraftschonendes und ergonomisches Arbeiten für die Hand ermöglichen, aus bestgeeigneten hoch legierten Werkzeugstählen gefertigt, ganz in Öl gehärtet, alle Schneiden zusätzlich induktiv gehärtet, Oberflächen hochglänzend poliert und aufwendig verchromt.



10 JAHRE HALTBARKEITS-GARANTIE

auf jede Diamant-Plus-Zange. Bei nachgewiesenen Fehlern in Material oder Verarbeitung liefern wir Ihnen kostenfrei Ersatz! Erfragen Sie die genauen Garantie-Bedingungen bei Ihrem CIMCO-Händler oder direkt bei CIMCO.

BESCHREIBUNG DER SYMBOLE

	Arbeiten unter Spannung		mit Schneidfase		Flachzange		Drahtart weich		Drahtart Piano
	VDE/GS geprüft		mit leichter Schneidfase		Flachrundzange		Drahtart mittelhart		Drahtart Seil
	Schneidhärte in HRC		eingelegetes Gelenk		Rundzange		Drahtart hart		Drahtart Cu-Kabel
	Greifflächen gezahnt		aufgelegtes Gelenk						
	Greifflächen schräg gezahnt		durchgestecktes Gelenk						

- Stellen Sie durch Drehen (Links / Rechts) der Stellschraube den gewünschten abzuisolierenden Leiterquerschnitt ein.
- Sichern Sie die Stellschraube mit der Kontermutter.
- Legen Sie das Kabel ein.
- Drücken Sie die Zange zu und ziehen Sie die Kunststoffummantelung ab.



1000 V KRAFT-SEITENSCHNEIDER



160 (6")	1	10 0526
200 (8")	1	10 0528



1000 V SEITENSCHNEIDER



145 (5,5")	1	10 0572
160 (6")	1	10 0574
180 (7")	1	10 0577



1000 V ABISOLIER-SEITENSCHNEIDER

eingelegetes Gelenk, mit induktiv gehärteter Präzisionsschneide (ca. 64 HRC) für harten, mittelharten und weichen Draht, zusätzlich mit zwei Abisolierfunktionen für massive und mehrdrähtige Leiter 1,5 mm² und 2,5 mm²



160 (6")	1	10 0652
----------	---	---------



Ausführung	Größe mm	VE	CIMCO-Artikelnr.
------------	----------	----	------------------

PLOMBENZANGEN-SEITENSCHNEIDER

eingelegetes Gelenk mit induktiv gehärteter

Präzisionsschneide (ca. 64 HRC), für alle Drähte, auch für Pianodraht, aus Elektro Stahl, mit Stempeln 8 mm \varnothing



	160 (6")	1	10 0030
lose Stempel	8 mm \varnothing	1	10 1732



1000 V KOMBINATIONSZANGEN

nach DIN ISO 5746, eingelegetes Gelenk,

mit induktiv gehärteter Präzisionsschneide (ca. 64 HRC), für alle Drähte, auch für Pianodraht, aus

Spezialwerkzeugstahl, mit leicht konischen, gezahnten Greifflächen und gezahnter Aussparung (Brennerloch)



	160 (6")	1	10 0334
	180 (7")	1	10 0336
	200 (8")	1	10 0338



1000 V ABISOLIERZANGE

eingelegetes Gelenk, mit Stellschraube

zum Einstellen auf den gewünschten Draht- oder Litzendurchmesser, für massive und mehrdrätige Leiter

bis 5 mm \varnothing bzw. 0,75 mm² bis 6 mm², mit innenliegender Öffnungsfeder

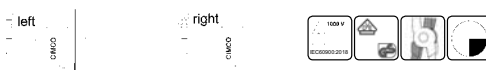

	160 (6")	1	10 0686
--	----------	---	---------



1000 V TELEFONZANGEN MIT GERADEN BACKEN

nach DIN ISO 5745, eingelegetes Gelenk, mit induktiv gehärteter

Präzisionsschneide (ca. 60 HRC), lange, flach-runde Backen

(Flachrundzangen), gezahnte Greifflächen und gezahnte Aussparung (Brennerloch), mit Schneiden für harten und weichen Draht



	160 (6")	1	10 0214
	200 (8")	1	10 0216



1000 V TELEFONZANGEN MIT GEBOGENEN BACKEN

nach DIN ISO 5745, eingelegetes Gelenk, Backen 45° gewinkelt,

mit induktiv gehärteter Präzisionsschneide (ca. 60 HRC), lange,

flach-runde Backen (Flachrundzangen), gezahnte Greifflächen und gezahnte Aussparung (Brennerloch),

mit Schneiden für harten und weichen Draht



	160 (6")	1	10 0236
	200 (8")	1	10 0238



1000 V FLACHZANGE (LANGBECKZANGE)

nach DIN ISO 5745, eingelegetes Gelenk,

lange, flache Backen, Backenlänge 50 mm, gezahnte Greifflächen



	160 (6")	1	10 0024
--	----------	---	---------



1000 V RUNDZANGE (LANGBECKZANGE)

nach DIN ISO 5745, eingelegetes Gelenk,

lange, runde Backen, Backenlänge 50 mm, fein gezahnte Greifflächen



	160 (6")	1	10 0062
--	----------	---	---------



WASSERPUMPENZANGEN

nach DIN ISO 8976, mit durchgestecktem Gelenk, selbstklemmend am Werkstück,

mit gezahnter Aussparung (Brennerloch), aus Chrom-Vanadium-Stahl



ohne Griffhüllen	250 (10")	1	10 1222
mit Griffhüllen	250 (10")	1	10 1224



- 1
- 2
- 3
- 4
- 5
- 6
- 7
- 8
- 9
- 10
- 11
- 12
- 13
- 14
- 15
- 16
- 17
- 18
- 19
- 20
- 21
- 22
- 23
- 24
- 25
- 26

Ausführung	Größe mm	VE	CIMCO-Artikelnr.
1000 V ZANGENSORTIMENT, 4-TEILIG			
Kraft-Seitenschneider	200 (8")		10 0528
Telefonzange mit geraden Backen	200 (8")		10 0216
Kombinationszange	180 (7")		10 0336
Abisolierzange	160 (6")		10 0686
		1	10 4020



ZANGENSORTIMENT, 3-TEILIG			
Wasserpumpenzange	250 (10")		10 1224
Telefonzange mit gebogenen Backen	200 (8")		10 0238
Seitenschneider	160 (6")		10 0574
		1	10 4022



1000 V SEITENSCHNEIDER *Diamant*

nach DIN ISO 5749

Schneidleistung: Eine besondere Schneidengeometrie, optimierte Handkraftübertragung sowie bestgeeignete Materialgüte sorgen für verblüffend geringe Trennkkräfte bei Kabeln und Leitern aller Art.

Oberflächenbeschichtung: Durch neue technische Möglichkeiten erhält der Seitenschneider eine doppelte Grundbeschichtung sowie eine edlere Oberflächenbeschichtung, die für eine hohe Verschleißfestigkeit und einen verbesserten Korrosionsschutz sorgt.

Griffhüllen: Ergonomische Design-Griffhüllen in moderner Zwei-Komponenten-Ausführung aus hochwertigem Kunststoff mit hervorragenden haptischen Eigenschaften, VDE-zertifizierter Isolationsschutz bis 1000 Volt AC gemäß DIN EN 60900:2004.

	160	1	10 0000
--	-----	---	---------



Imagevideo Problemlöser

SCHRAUBENZANGE

Die patentierte und mit Design-Preis ausgezeichnete 2-Komponenten-Schraubenzange ist der optimale Problemlöser für festsitzende, verschmutzte oder durch Korrosion beschädigte Schrauben. Die spezielle Kopfform der Zange umschließt den Schraubenkopf sicher und löst so die Schrauben, die mit gängigem Werkzeug nicht mehr zu entfernen sind. Eingelegtes Gelenk mit gewölbten, vertikal-gezahnten Greifflächen, für alle selbstschneidenden oder metrischen Schrauben von M1 – M3

	130	1	10 0350
--	-----	---	---------

eingelegtes Gelenk, mit induktiv gehärteter Präzisionsschneide (ca. 58 HRC) für harten, mittelharten und weichen Draht. Gewölbte, horizontal- und vertikal-gezahnte Greifflächen, für alle selbstschneidenden oder metrischen Schrauben von M2 – M6

	160	1	10 0352
--	-----	---	---------



Ausführung	Größe mm	VE	CIMCO-Artikelnr.
------------	----------	----	------------------

TAUCHISOLIERTE SICHERHEITZANGEN, VDE-GEPRÜFT

Griffe mit zweifarbiger Kunststoff-Tauchisolation für optimale Sicherheit. Bei Beschädigung der äußeren roten Isolationsschicht signalisiert die nun sichtbare untere orangefarbene Kunststoffisolation, dass nun keine 100%ige Sicherheit gemäß den Sicherheitsnormen mehr gegeben ist.



1000 V KRAFT-SEITENSCHNEIDER

nach DIN ISO 5749 A, aufgelegtes Gelenk, mit induktiv gehärteter Präzisionsschneide (ca. 64 HRC), für alle Drähte, auch für Pianodraht, aus Elektrostahl



160 (6")	1	10 8789
200 (8")	1	10 8784



1000 V SEITENSCHNEIDER

nach DIN ISO 5749 B, eingelegtes Gelenk mit induktiv gehärteter Präzisionsschneide (ca. 64 HRC), für alle Drähte, auch für Pianodraht, aus Elektrostahl



145 (5,5")	1	10 8785
160 (6")	1	10 8786
180 (7")	1	10 8787



1000 V ABISOLIER-SEITENSCHNEIDER

eingelegtes Gelenk, mit induktiv gehärteter Präzisionsschneide (ca. 64 HRC) für harten, mittelharten und weichen Draht, zusätzlich mit zwei Abisolierfunktionen für massive und mehrdrähtige Leiter 1,5 mm² und 2,5 mm²



160 (6")	1	10 8792
----------	---	---------



1000 V FLACHZANGE (LANGBECKZANGE)

nach DIN ISO 5745, eingelegtes Gelenk, lange, flache Backen, Backenlänge 50 mm, gezahnte Greifflächen



160 (6")	1	10 8771
----------	---	---------



1000 V RUNDZANGE (LANGBECKZANGE)

nach DIN ISO 5745, eingelegtes Gelenk, lange, runde Backen, Backenlänge 50 mm, fein gezahnte Greifflächen



160 (6")	1	10 8773
----------	---	---------



1000 V TELEFONZANGEN MIT GERADEN BACKEN

nach DIN ISO 5745, eingelegtes Gelenk, mit induktiv gehärteter Präzisionsschneide (ca. 60 HRC), lange, flach-runde Backen (Flachrundzangen), gezahnte Greifflächen und gezahnte Aussparung (Brennerloch), mit Schneiden für harten und weichen Draht



160 (6")	1	10 8779
200 (8")	1	10 8778



1
2
3
4
5
6
7
8
9
10
11
12
13
14
15
16
17
18
19
20
21
22
23
24
25
26

Ausführung	Größe mm	VE	CIMCO-Artikelnr.
------------	----------	----	------------------



1000 V TELEFONZANGEN MIT GEBOGENEN BACKEN

nach DIN ISO 5745, eingelegtes Gelenk,
Backen 45° gewinkelt, mit induktiv gehärteter
Präzisionsschneide (ca. 60 HRC), lange, flach-runde Backen (Flachrundzangen), gezahnte Greifflächen und
gezahnte Aussparung (Brennerloch), mit Schneiden für harten und weichen Draht



160 (6")	1	10 8777
200 (8")	1	10 8780



1000 V KOMBINATIONSZANGEN

nach DIN ISO 5746, eingelegtes Gelenk,
mit induktiv gehärteter Präzisionsschneide (ca. 64 HRC), für alle Drähte, auch für Pianodraht, aus
Spezialwerkzeugstahl, mit leicht konischen, gezahnten Greifflächen und gezahnter Aussparung (Brennerloch)



160 (6")	1	10 8781
180 (7")	1	10 8782
200 (8")	1	10 8783



1000 V WASSERPUMPENZANGE

nach DIN ISO 8976, mit durchgestecktem Gelenk,
selbstklemmend am Werkstück, mit gezahnter Aussparung (Brennerloch), aus Chrom-Vanadium-Stahl



250 (10")	1	10 8724
-----------	---	---------



1000 V ABISOLIERZANGE

eingelegtes Gelenk, mit Stellschraube
zum Einstellen auf den gewünschten Draht- oder Litzendurchmesser, für massive und mehrdrähtige Leiter
bis 5 mm ø bzw. 0,75 mm² bis 6 mm², mit innenliegender Öffnungsfeder

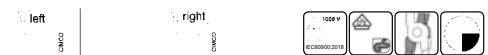

160 (6")	1	10 8790
----------	---	---------

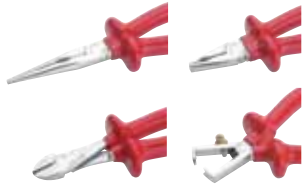

1000 V SICHERHEITZANGEN-SORTIMENT, 4-TEILIG

Griffe doppelt tauchbeschichtet



Telefonzange, gerade	200 (8")	10 8778
Kombinationszange	180 (7")	10 8782
Kraft-Seitenschneider	200 (8")	10 8784
Abisolierzange	160 (6")	10 8790
	1	10 8002



1000 V TELEFONZANGE AUS KUNSTSTOFF

aus schlagfestem, glasfaserverstärktem Kunststoff mit 2-Komponentengriff, gezahnte Greifflächen und schlanke
Spitzen, robuste Ausführung, einsetzbar bei Temperaturen bis -40 °C

180	1	10 0790
-----	---	---------



1000 V GREIFZANGE AUS KUNSTSTOFF

aus schlagfestem, glasfaserverstärktem Kunststoff mit 2-Komponentengriff, Greifzone mit 8 Aussparungen für
verschiedene Kabeldurchmesser, ohne Schneiden, robuste Ausführung, einsetzbar bei Temperaturen bis -40 °C

180	1	10 0792
-----	---	---------



1000 V KOMBINATIONSZANGE AUS KUNSTSTOFF

aus schlagfestem, glasfaserverstärktem Kunststoff mit 2-Komponentengriff, Schneideinsätze aus Spezialstahl,
extralange Schneiden für flexible Leiter bis 12 mm ø sowie mittelharten Draht, Greifzone mit 3 Aussparungen für
verschiedene Kabeldurchmesser, robuste Ausführung, einsetzbar bei Temperaturen bis -40 °C

190	1	10 0794
-----	---	---------



1000 V KABELSCHNEIDER AUS KUNSTSTOFF

aus schlagfestem, glasfaserverstärktem Kunststoff mit 2-Komponentengriff, Schneideinsätze aus Spezialstahl, für
flexible Al- und Cu-Leiter bis 15 mm ø, sehr gute Schneidleistung, robuste Ausführung, einsetzbar bei Temperatu-
ren bis -40 °C





170	1	12 0790
-----	---	---------

Ausführung	Größe mm	VE	CIMCO-Artikelnr.
------------	----------	----	------------------

PRÄZISIONS-ELEKTRONIKZANGEN MIT DURCHGESTECKTEM GELENK, GESENKGESCHMIEDETE AUSFÜHRUNG

Hochpräzise Ausführung aus Spezialstahl, leicht selbstöffnend durch Doppelblattfedern, hohe Standzeit, Flächen fein geschliffen, mit ergonomischen Zwei-Komponenten Griffhüllen (in ESD oder 1000 V Ausführung auf Anfrage)

ELEKTRONIK-SEITENSCHNEIDER

ovalrunder Kopf, schräg, mit Schneidwate		120	1	10 0802
ovalrunder Kopf, schräg, ohne Schneidwate		120	1	10 0804
spitzer Kopf, flach, mit Schneidwate		120	1	10 0806
spitzer Kopf, flach, ohne Schneidwate		120	1	10 0808

ELEKTRONIK-VORNSCHNEIDER

mit breiter Schneide und Schneidwate		120	1	10 0810
--------------------------------------	---	-----	---	---------

ELEKTRONIK-SCHRÄGVORNSCHNEIDER MIT ABISOLIERFUNKTION



ø 1,0 mm = 0,8 mm²

mit breiter Schneide, ohne Schneidwate, Winkel 37°		120	1	10 0824
--	---	-----	---	---------



ELEKTRONIK-SCHRÄGVORNSCHNEIDER

kurze Schneide, ohne Schneidwate, Winkel 30°		120	1	10 0826
--	---	-----	---	---------

ELEKTRONIK-SPITZZANGEN MIT SCHNEIDE

gerade Form, Spitze 2,5 x 1,5 mm		130	1	10 0812
gerade Form, Spitze 2,5 x 1,5 mm		150	1	10 0814
gebogene Form, Spitze 2,5 x 1,5 mm		150	1	10 0816

ELEKTRONIK-FLACHZANGEN

glatte breite Backen 2,0 x 3,5 mm		130	1	10 0818
glatte schmale Backen 2,0 x 1,0 mm		130	1	10 0820

ELEKTRONIK-RUNDZANGE

kurze Form, glatte Backen

Spitze 1,5 mm ø		130	1	10 0822
-----------------	---	-----	---	---------

ELEKTRONIKZANGEN-SORTIMENT, 3-TEILIG

Seitenschneider	120	10 0802
Spitzzange	150	10 0816
Flachzange	130	10 0818
	1	10 4032



1

2

3

4

5

6

7

8

9

10

11

12

13

14

15

16

17

18

19

20

21

22

23

24

25

26

Ausführung

Größe mm

VE

CIMCO-Artikelnr.

AUSFÜHRUNG AUS EINSATZGEHÄRTETEM 3 MM-WERKZEUG-FLACHSTAHL

Schneidkanten präzisionsgeschliffen, selbstöffnend durch leichtgängige Spiralfeder, feinstbrüniert, mit elastischen 2-Komponenten-Kunststoffgriffen (außer Elektronik-Kraft-Seitenschneider CIMCO-Artikelnr. 10 1054 und 10 1055)



10 1030

MIKRO-ELEKTRONIK-SEITENSCHNEIDER

ohne Schneidwate

Anstell- weiche Drähte
winkel bis ø mm

21°	0,8		118	1	10 1030
-----	-----	--	-----	---	---------

mit feinen Spitzen

21°	1,0		129	1	10 1038
-----	-----	--	-----	---	---------



10 1040

ELEKTRONIK-SEITENSCHNEIDER

ohne Schneidwate

Anstell- weiche Drähte harte Drähte
winkel bis ø mm bis ø mm

21°	1,3			132	1	10 1040
-----	-----	--	--	-----	---	---------

ohne Schneidwate

48°	1,3			130	1	10 1044
-----	-----	--	--	-----	---	---------

verstärkte Ausführung, mit Schneidwate, Schneiden auch geeignet für Stahldraht

21°	2,0	0,6		140	1	10 1046
-----	-----	-----	--	-----	---	---------

verstärkte Ausführung, ohne Schneidwate

21°	1,3			132	1	10 1048
-----	-----	--	--	-----	---	---------

mit verstärkter Schneide, ohne Schneidwate

21°	1,0			132	1	10 1050
-----	-----	--	--	-----	---	---------

mit verstärkter Schneide, mit Schneidwate

21°	1,0			132	1	10 1051
-----	-----	--	--	-----	---	---------

starke Ausführung, ohne Schneidwate

21°	2,0			131	1	10 1052
-----	-----	--	--	-----	---	---------



10 1046



10 1051



10 1054

ELEKTRONIK-KRAFT-SEITENSCHNEIDER

ohne Schneidwate, mit Einkomponenten-Ergonomie-Griffhüllen

Anstell- weiche Drähte
winkel bis ø mm

20°	2,5		148	1	10 1054
-----	-----	--	-----	---	---------

mit Schneidwate

20°	2,5		148	1	10 1055
-----	-----	--	-----	---	---------



10 1076

MIKRO-ELEKTRONIK-SPITZZANGEN

Backen gebogen, glatt, 1 mm breit		152	1	10 1076
-----------------------------------	--	-----	---	---------

Backen gerade, gezahnt, 1,2 mm breit		152	1	10 1082
--------------------------------------	--	-----	---	---------



10 1082

ELEKTRONIK-FLACHZANGE

Backen gerade, gezahnt, 3 mm breit		140	1	10 1096
------------------------------------	--	-----	---	---------



10 1096



10 1040



10 1076



10 1096

ELEKTRONIKZANGEN-SORTIMENT, 3-TEILIG

Seitenschneider	132	10 1040
Spitzzange, gebogen	140	10 1076
Flachzange	150	10 1096
	1	10 4030

Ausführung	Größe mm	VE	CIMCO-Artikelnr.
------------	----------	----	------------------

PINZETTEN

TECHNISCHE PINZETTEN

aus Stahl

gerade, spitze Form, ohne Zahnung	120	1	10 3012
gebogene, spitze Form, feine Zahnung	120	1	10 3016
gebogene, spitze Form, feine Zahnung	155	1	10 3018

ISOLIERTE PINZETTEN

gebogene, spitze Form	150	1	10 3112
gerade, flach-runde Form	145	1	10 3114

1000 V PINZETTEN

mit 2-Schicht-Sicherheitsisolierung und Abgleitschutz, geprüft nach DIN EN 60900

gerade, flach-runde Form	145	1	10 3232
gebogene, flach-spitze Form	145	1	10 3240

KONTROLLSPIEGEL

Spiegel- \varnothing 30 mm	275	1	11 1600
------------------------------	-----	---	---------

KOMBI-KRALLENGREIFER

mit zusätzlich eingebettetem 500 g Ringmagnet. Schwarze, kunststoffummantelte, biegsame Welle (geht nach dem Verbiegen in die Ursprungsposition zurück) mit einem \varnothing 6 mm (außen \varnothing 7 mm) Krallengreifer und eloxierter Hülse \varnothing 15 mm. Betätigungsgriff aus Aluminium mit \varnothing 32 mm Gegenhalterung, Betätigungsdruckknopf \varnothing 24 mm und integrierter Rückholfeder.

Gesamtlänge 700 mm (Nutztiefe 600 mm)	700	1	11 1650
---------------------------------------	-----	---	---------

FLEXIBLER MAGNETHEBER

Mini-Magnetheber mit Neodym-Magnet 4 mm \varnothing , an flexibler, kunststoffummantelter Drahtwelle, zum Bergen von Metallteilen aus kleinen und engen Zwischenräumen

Haftkraft 270 g	400	1	11 1654
-----------------	-----	---	---------

TELESKOP-MAGNETHEBER \varnothing 6 MM

in Taschenformat mit Trageclip, von 125 mm ausziehbar bis 630 mm (Gesamtlänge) und einer Zugkraft von 500 g, Kopfdurchmesser 7 mm, verchromte Ausführung

	125 - 630	1	11 1622
--	-----------	---	---------

PLOMBENZANGEN UND ZUBEHÖR

PLOMBENZANGEN-SEITENSCHNEIDER

eingelegetes Gelenk, mit induktiv gehärteter Präzisionsschneide (ca. 64 HRC), für alle Drähte, auch für Pianodraht, aus Elektrostahl, mit Stempeln, 8 mm \varnothing

	160 mm (6")	1	10 0030
lose Stempel	8 mm \varnothing	1	10 1732

PLOMBENZANGEN

ohne Riemenverschluss, 8 mm \varnothing	105	1	10 1720
mit Riemenverschluss, 8 mm \varnothing	105	1	10 1722
lose Stempel, 8 mm \varnothing		1	10 1724

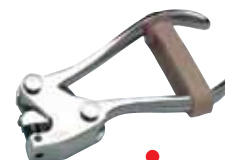

1
2
3
4
5
6
7
8
9
10
11
12
13
14
15
16
17
18
19
20
21
22
23
24
25
26

Ausführung	Größe mm	VE	CIMCO-Artikelnr.
------------	----------	----	------------------

PLOMBENZANGEN



Stempel ø mm	Aufnahme ø mm		
8	4	125	1 10 1690
9	4	145	1 10 1692
10	5	165	1 10 1694
12	5	220	1 10 1698
lose Stempel ø mm	Aufnahme ø mm		
8	4		1 10 1700
9	4		1 10 1702
10	5		1 10 1704
12	5		1 10 1708

GRAVUREN FÜR PLOMBENSTEMPEL



bis 3 Buchstaben	1	10 1733
jeder weitere Buchstabe	1	10 1734
jeder Einfassungsrand	1	10 1735
Sondergravuren auf Anfrage		

BLEIPLOMBEN



ø mm		Höhe mm		
8	ca. 850 Stück	4	1 kg	14 0750
9	ca. 600 Stück	4	1 kg	14 0752
10	ca. 400 Stück	5	1 kg	14 0754
12	ca. 300 Stück	5	1 kg	14 0758

DRAHTBLEIPLOMBEN



mit eingegossenem Spiraldraht, 200 mm lang

ø mm				
8	ca. 450 Stück		1 kg	14 0760
10	ca. 260 Stück		1 kg	14 0762
12	ca. 150 Stück		1 kg	14 0764

KUNSTSTOFFPLOMBEN



ø mm				
8	orange		1000	14 0738
9	grau		1000	14 0740
10	orange		1000	14 0742
12	grau		1000	14 0744

KUNSTSTOFFUMMANTELTHER PLOMBENDRAHT



Eisendraht	ø mm		
Spule: 100 m, weiß	0,5 x 0,6	1	14 0778
Spule: 100 m, blau	0,5 x 0,6	1	14 0779

PLOMBENDRAHT



verzinkter Stahldraht, rostfrei

Spule:	ø mm		
1/2 kg = ca. 115 m	0,5 x 0,5	1	14 0768
1 kg = ca. 230 m	0,5 x 0,5	1	14 0770
1/2 kg = ca. 190 m	0,5 x 0,3	1	14 0772
1 kg = ca. 380 m	0,5 x 0,3	1	14 0774

PLOMBENZANGEN-SET



bestehend aus Plombenzangen-Seitenschneider (CIMCO-Artikelnr. 10 0030) inkl. Stempelpaar, 1000 Kunststoffplomben orange (CIMCO-Artikelnr. 14 0738), 100 m kunststoffummantelter Plombendraht weiß (CIMCO-Artikelnr. 14 0778), in stabiler Kunststoffbox

	1	10 1730
--	---	---------

Ausführung	Größe mm	VE	CIMCO-Artikelnr.
------------	----------	----	------------------

BOLZENABSCHNEIDER

robuster Bolzenabschneider in kompakter Bauweise. Messer und Rohrkopf aus Spezialstahl gesenkgeschmiedet. Reduzierte Trennkraft durch optimale Geometrie und Schneidleistung bis 48 HRC. Mit ergonomischen 2K-Griffen und präzisen, nachstellbaren Messern.

	460	1	10 0450
--	-----	---	---------



BEIßZANGE (KANTENZANGE)

nach DIN ISO 9243, mit PVC-Griffhüllen

	200	1	10 1524
--	-----	---	---------



RABITZZANGE (MONIER- UND FLECHTERZANGE)

nach DIN ISO 9242, mit PVC-Griffhüllen

	220	1	10 1540
--	-----	---	---------



REVOLVERLOCHZANGEN

stahlgeschmiedet, mit Messingdruckstück und 6 auswechselbaren Lochpfeifen (CIMCO-Artikelnr. 10 1552 bis 10 1558)

2 - 2,5 - 3 - 3,5 - 4 - 5 mm ø	230	1	10 1550
--------------------------------	-----	---	---------

aus Stahlblech, mit Messingdruckstück

2 - 2,5 - 3 - 3,5 - 4 - 4,5 mm ø	220	1	10 1562
----------------------------------	-----	---	---------



AUSKLINKZANGE

Spezialwerkzeug zum schnellen und sauberen Ausschneiden aus Kunststoffbahnen (z. B. Kabelkanäle)

Schnitttiefe 30 mm	Schnittbreite 15 mm	180	1	10 1640
--------------------	---------------------	-----	---	---------



KONTROLLZANGE

für Papierlochungen und für dünne Kunststoffe, z.B. zum einfachen Markieren von Plaketten, bevor sie vom Trägermaterial abgelöst werden. Maultiefe 30 mm

runder Ausschnitt 3 mm ø	120	1	10 1650
--------------------------	-----	---	---------

Sonderausschnitte für Kontrollzange auf Anfrage

runder Ausschnitt bis max. 5 mm ø sowie Sonderformen bis 3 mm Höhe, z. B.

Sonderausschnitt bei Bestellungen bitte angeben:

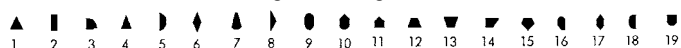

SCHRAUBENDREHER UND PRÄZISIONS- SCHRAUBENDREHER



Kreuzschlitz-Schraubendreher Phillips
CIMCO-Artikelnr. 11 7732

Schlitzschraubendreher SLIM
CIMCO-Artikelnr. 11 7764

1

2

3

4

5

6

7

8

9

10

11

12

13

14

15

16

17

18

19

20

21

22

23

24

25

26

	Klingengröße (B x H x L mm)	Gesamtlänge mm	VE	CIMCO-Artikelnr.
--	-----------------------------	----------------	----	------------------



ISOLIERTE VDE-SCHRAUBENDREHER NACH IEC 60900

Klassifikation VDE 0682, Teil 201. Stückgeprüft im Wasserbad mit einer Prüfspannung von 10.000 Volt.

VDE-SCHLITZ-SCHRAUBENDREHER

nach DIN EN 60900; VDE 0682 - 201; DIN ISO 2380

2,5 x 0,4	75	160	1	11 7701
3,0 x 0,5	100	185	1	11 7702
3,5 x 0,6	100	185	1	11 7703
4,0 x 0,8	100	185	1	11 7704
5,5 x 1,0	125	220	1	11 7705
6,5 x 1,2	150	245	1	11 7706
8,0 x 1,2	175	285	1	11 7708
10,0 x 1,6	200	310	1	11 7710

VDE-KREUZSCHLITZ-SCHRAUBENDREHER PHILLIPS

nach DIN EN 60900; VDE 0682 - 201; DIN ISO 8764

PH 0	60	145	1	11 7730
PH 1	80	165	1	11 7731
PH 2	100	195	1	11 7732
PH 3	150	260	1	11 7733

VDE-KREUZSCHLITZ-SCHRAUBENDREHER POZIDRIV

nach DIN EN 60900; VDE 0682 - 201 - 01; DIN ISO 8764

PZ 0	60	145	1	11 7740
PZ 1	80	165	1	11 7741
PZ 2	100	195	1	11 7742
PZ 3	150	260	1	11 7743

VDE-SPEZIAL-SCHRAUBENDREHER MIT KOMBI-PROFIL

nach DIN EN 60900; VDE 0682 - 201

für kombinierte Schlitz-/Kreuzschlitzschrauben an elektrischen Anlagen, z. B. Klemmleisten

PZ FL 1	80	165	1	11 7751
PZ FL 2	100	195	1	11 7752
Satz PZ FL 1 und PZ FL 2 (CIMCO-Artikelnr. 11 7751 und 11 7752)			1	11 7750
PH FL 1	80	165	1	11 7757
PH FL 2	100	195	1	11 7758

VDE-SECHSKANT-STIFTSCHLÜSSEL (INBUSSCHLÜSSEL)

nach DIN EN 60900; VDE 0682 - 201

SW 3	75	160	1	11 7823
SW 4	75	160	1	11 7824
SW 5	75	170	1	11 7825
SW 6	100	195	1	11 7826
SW 8	100	210	1	11 7828

VDE-TORX®-SCHRAUBENDREHER

nach DIN EN 60900; VDE 0682 - 201

T 8	60	145	1	11 7908
T 9	60	145	1	11 7909
T 10	60	155	1	11 7910
T 15	75	170	1	11 7915
T 20	100	195	1	11 7920
T 25	100	195	1	11 7925
T 30	100	210	1	11 7930

VDE-STECKSCHLÜSSEL

nach DIN EN 60900; VDE 0682 - 201

SW 5,5	125	220	1	11 7805
SW 6	125	220	1	11 7806
SW 7	125	235	1	11 7807
SW 8	125	235	1	11 7808
SW 9	125	235	1	11 7809
SW 10	125	235	1	11 7810
SW 11	125	235	1	11 7811
SW 13	125	235	1	11 7813

Klingengröße (B x H x L mm)	Gesamtlänge mm	VE	CIMCO-Artikelnr.
-----------------------------	----------------	----	------------------

VDE-ELEKTRIKER-SCHRAUBENDREHER-SORTIMENT, 7-TEILIG

VDE-Schraubendreher für Schlitzschrauben

2,5 x 0,4 x 75			11 7701
3,0 x 0,5 x 100			11 7702
4,0 x 0,8 x 100			11 7704
5,5 x 1,0 x 125			11 7705

VDE-Kreuzschlitz-Schraubendreher

PH 1 x 80			11 7731
PH 2 x 100			11 7732

VDE-Phasenprüfer (250 V AC)

			11 1280
	1		11 7800

★ TOPSELLER ★

**VDE-ELEKTRIKER-SCHRAUBENDREHER-SORTIMENT, 7-TEILIG**

VDE-Schraubendreher für Schlitzschrauben

2,5 x 0,4 x 75			11 7701
3,0 x 0,5 x 100			11 7702
4,0 x 0,8 x 100			11 7704
5,5 x 1,0 x 125			11 7705

VDE-Kreuzschlitz-Schraubendreher

PZ 1 x 80			11 7741
PZ 2 x 100			11 7742

VDE-Phasenprüfer (250 V AC)

			11 1280
	1		11 7802

**VDE-SCHLITZ-SCHRAUBENDREHER-SORTIMENT, 5-TEILIG**

VDE-Schraubendreher für Schlitzschrauben

2,5 x 0,4 x 75			11 7701
3,5 x 0,6 x 100			11 7703
4,0 x 0,8 x 100			11 7704
5,5 x 1,0 x 125			11 7705
6,5 x 1,2 x 150			11 7706
	1		11 7700

**VDE-KREUZSCHLITZ-SCHRAUBENDREHER-SORTIMENT, 6-TEILIG**

VDE-Kreuzschlitz-Schraubendreher

PH 1 x 80			11 7731
PH 2 x 100			11 7732
PH 3 x 150			11 7733
PZ 1 x 80			11 7741
PZ 2 x 100			11 7742
PZ 3 x 150			11 7743
	1		11 7745

**VDE-SECHSKANT-STIFTSCHLÜSSEL-SORTIMENT (INBUS), 5-TEILIG**

VDE-Sechskant-Stiftschlüssel

SW 3 x 75			11 7823
SW 4 x 75			11 7824
SW 5 x 75			11 7825
SW 6 x 100			11 7826
SW 8 x 100			11 7828
	1		11 7820

**VDE-TORX®-SCHRAUBENDREHER-SORTIMENT, 5-TEILIG**

VDE-TORX®-Schraubendreher

T 8 x 60			11 7908
T 10 x 60			11 7910
T 15 x 75			11 7915
T 20 x 100			11 7920
T 25 x 100			11 7925
	1		11 7900



- 1
- 2
- 3
- 4
- 5
- 6
- 7
- 8
- 9
- 10
- 11
- 12
- 13
- 14
- 15
- 16
- 17
- 18
- 19
- 20
- 21
- 22
- 23
- 24
- 25
- 26

Klingengröße (B x H x L mm)	Gesamtlänge mm	VE	CIMCO-Artikelnr.
-----------------------------	----------------	----	------------------



VDE-STECKSCHLÜSSEL-SORTIMENT, 5-TEILIG

VDE-Steckschlüssel			
SW 5,5 x 125			11 7805
SW 7 x 125			11 7807
SW 8 x 125			11 7808
SW 10 x 125			11 7810
SW 13 x 125			11 7813
		1	11 7801



VDE-SCHRAUBENDREHER-SORTIMENT ELEKTRO-MEGA-DRIVE, 13-TEILIG

VDE-Elektriker-Schraubendreher für Schlitzschrauben			
2,5 x 0,4 x 75			11 7701
3,0 x 0,5 x 100			11 7702
4,0 x 0,8 x 100			11 7704
5,5 x 1,0 x 125			11 7705



VDE-Kreuzschlitz-Schraubendreher			
PH 1 x 80			11 7731
PH 2 x 100			11 7732
PZ 1 x 80			11 7741
PZ 2 x 100			11 7742



VDE-TORX®-Schraubendreher			
T 10			11 7910
T 15			11 7915
T 20			11 7920
T 25			11 7925
VDE-Phasenprüfer (250 V AC)			
		1	11 7000



PHASENPRÜFER

mit klar-transparentem, schlagfestem Kunststoffheft, nach VDE geprüft.

B mm	L mm	Prüfbereich Volt	Größe mm		
3,0	65	120 – 250 VC	140	1	11 1280
3,0	100	120 – 250 VC	190	1	11 1288



PHASENPRÜFER

ergonomischer Dreikant-Griff aus transparentem und schlagfestem Kunststoff, bogenförmige Längskontur optimiert die Anpresskräfte, Halteclip am Griff, nach aktueller DIN-Norm gefertigt, VDE/GS geprüft.

B mm	L mm	Prüfbereich Volt	Größe mm		
3,0	65	150 – 250 VC	155	1	11 1282



1000 V ISOLIERTE VDE-SLIM-SCHRAUBENDREHER

Schmale Klingenisolation für eine optimale Erreichbarkeit von tiefliegenden Schrauben. Nach IEC 60900, Klassifikation VDE 0682, Teil 201. Stückgeprüft im Wasserbad mit einer Prüfspannung von 10.000 Volt. GS-geprüft. Ergonomische Dreikant-Griffform, resistent gegen Benzine, Verdünnungen und andere chemische Lösungsmittel.

VDE-SLIM-SCHLITZSCHRAUBENDREHER

3,0 x 0,5	100	185	1	11 7760
3,5 x 0,6	100	185	1	11 7762
4,0 x 0,8	100	185	1	11 7764
5,5 x 1,0	125	220	1	11 7768
6,5 x 1,2	150	245	1	11 7770



NEU!



NEU!

VDE-SLIM-KREUZSCHLITZ-SCHRAUBENDREHER PHILLIPS

PH 1	80	165	1	11 7777
PH 2	100	195	1	11 7779

Klingengröße (B x H x L mm)	Gesamtlänge mm	VE	CIMCO-Artikelnr.
-----------------------------	----------------	----	------------------

VDE-SLIM-KREUZSCHLITZ-SCHRAUBENDREHER POZIDRIV

PZ 1	80	165	1	11 7776
PZ 2	100	195	1	11 7778

VDE-SLIM-SPEZIAL-SCHRAUBENDREHER MIT KOMBI-PROFIL

PH FL 1	80	165	1	11 7773
PH FL 2	100	195	1	11 7775
PZ FL 1	80	165	1	11 7780
PZ FL 2	100	195	1	11 7782

VDE-SLIM-TORX®-SCHRAUBENDREHER

T 10	60	155	1	11 7784
T 15	75	170	1	11 7786
T 20	100	195	1	11 7788
T 25	100	195	1	11 7790
T 30	100	210	1	11 7792

VDE-SLIM-VIERKANT-SCHRAUBENDREHER

SQ 1	100	205	1	11 7794
SQ 2	120	240	1	11 7796

VDE-SLIM-SCHRAUBENDREHER-SORTIMENT, 5-TEILIG

VDE-Elektriker-Schraubendreher für Schlitzschrauben

3,0 x 0,5 x 100 mm

4,0 x 0,8 x 100 mm

5,5 x 1,0 x 125 mm

VDE-Kreuzschlitz-Schraubendreher

PZ 1 x 80 mm

PZ 2 x 100 mm

			1	11 7850
--	--	--	---	---------

VDE-SLIM-KREUZSCHLITZ-SCHRAUBENDREHER-SORTIMENT, 6-TEILIG

VDE-Elektriker-Schraubendreher für Schlitzschrauben

3,0 x 0,5 x 100 mm

3,5 x 0,6 x 100 mm

VDE-Kreuzschlitz-Schraubendreher

PZ 1 x 80 mm

PZ 2 x 100 mm

VDE-Spezial-Schraubendreher mit Kombi-Profil

PZ FL 1 x 80 mm

PZ FL 2 x 100 mm

			1	11 7852
--	--	--	---	---------

VDE-SLIM-TORX®-SCHRAUBENDREHER-SORTIMENT, 6-TEILIG

VDE-TORX®-Schraubendreher

T 10 x 60 mm

T 15 x 75 mm

T 20 x 100 mm

T 25 x 100 mm

VDE-Spezial-Schraubendreher mit Kombi-Profil

PZ FL 1 x 80 mm

PZ FL 2 x 100 mm

			1	11 7854
--	--	--	---	---------



- 1
- 2
- 3
- 4
- 5
- 6
- 7
- 8
- 9
- 10
- 11
- 12
- 13
- 14
- 15
- 16
- 17
- 18
- 19
- 20
- 21
- 22
- 23
- 24
- 25
- 26

1
2
3
4
5
6
7
8
9
10
11
12
13
14
15
16
17
18
19
20
21
22
23
24
25
26

Klingengröße (B x H x L mm)

VE

CIMCO-Artikelnr.

RATSCHENSCHRAUBENDREHER-SET, 18-TEILIG

Das Ratschenschraubendreher-Set inkl. Transport-Rolltasche ist ein innovatives Produkt zum Anziehen und Lösen von Schrauben. Der Rechts-/Linkslauf des Schraubendrehers ist frei wählbar, die Aufnahme 3-fach im Arbeitswinkel verstellbar (0°, 45° oder 90°). Der kombinierte Werkzeugaufsatz ermöglicht sowohl die Befestigung normaler Sechskant-Bits als auch die von Steckschlüsseln mit Vierkantaufnahme durch einfaches Verschieben des Futters. Das 2-Komponenten-Heft sorgt für rutsicheres und ermüdungsfreies Arbeiten. Die 12 enthaltenen Bits werden platzsparend und sicher im Griff untergebracht. In der Transport-Rolltasche werden 5 Steckschlüssel und der Schraubendreher selber sicher aufbewahrt.



NEU!

Lieferumfang je ein Bit für:

- Schlitzschrauben 2,5 x 0,4 mm, 4,0 x 0,8 mm
- Kreuzschlitzschrauben Phillips PH 1, PH 2
- Kreuzschlitzschrauben Pozidriv PZ 1, PZ 2
- Spezialschrauben mit Kombi-Profil PZ/FL 1, PZ/FL 2
- Sechskantschrauben 4 mm, 5 mm
- Torx®-Schrauben T 15, T 20
- Steckschlüsseinsätze: SW 7, SW 8, SW 10, SW 11, SW 13
- Transport-Rolltasche

	1	11 4866
--	---	---------

VDE-DREHMOMENT-SCHRAUBENDREHER-SET, 9-TEILIG

Die Verstellung des Drehmoments erfolgt ohne zusätzliches Werkzeug und kann durch seine verstellbare Arretierung verändert werden. Einstellstufen 0,02 Nm, Ablesen des Drehmoments durch transparentes Skalenfenster. Bei Erreichung des Drehmoments wird ein deutlich hör- und spürbares Klicksignal erzeugt. Die Drehmomentbegrenzung greift beim Festziehen sowie beim Lösen der Schraube. Der 2-Komponentengriff hat eine Wechselklingen-Aufnahme mit Verriegelungssystem, Wechselklingen durchgängig isoliert mit brüniertes Klingenspitze. Schraubendreherheft und Wechselklingen sind nach IEC 60900 bis 1.000 V AC isoliert und GS (Gerätesicherheitsgesetz) geprüft.



Lieferumfang je 1x:

- Wechselklinge für Schlitzschrauben
3,0 x 0,4 x 100 mm
4,0 x 0,8 x 100 mm
5,5 x 1,0 x 100 mm
6,5 x 1,2 x 100 mm
- Wechselklinge für Kreuzschlitzschrauben
PH 1 – PH 2 x 100 mm
PZ 1 – PZ 2 x 100 mm
- VDE-Schraubendreherheft
- Nylon-Tasche

Anzugsmoment 1 – 5 Nm Einstellstufe 0,02 Nm, 205 mm	1	11 4806
---	---	---------

Wechselklingen für Schlitzschrauben*

3,0 x 100	1	11 4870
4,0 x 100	1	11 4872
5,5 x 100	1	11 4874
6,5 x 100	1	11 4876



Wechselklingen für Kreuzschlitzschrauben Phillips*



PH 1 x 100	1	11 4878
PH 2 x 100	1	11 4880

Wechselklingen für Kreuzschlitzschrauben Pozidriv*



PZ 1 x 100	1	11 4882
PZ 2 x 100	1	11 4884

Wechselklingen für Kombi-Profil*



PZ FL 1 x 100	1	11 4883
PZ FL 2 x 100	1	11 4885

Wechselklingen für TORX®*



T 10 x 100	1	11 4886
T 25 x 100	1	11 4888

*Wechselklingen isoliert, weitere Klingen auf Anfrage.

Klingengröße (B x H x L mm)	VE	CIMCO-Artikelnr.
-----------------------------	----	------------------

VDE-SCHRAUBENDREHER-WECHSELKLINGEN-SET, 8-TEILIG

Schraubendreherheft in 2-Komponenten-Ausführung mit Wechselklingenaufnahme, Wechselklingen durchgängig isoliert mit brüniertes Klingenspitze, mit aufsteckbarer Drehkappe für Elektronikarbeiten. Schraubendreherheft und Wechselklingen sind nach IEC 60900 bis 1.000 V AC isoliert und GS (Gerätesicherheitsgesetz) geprüft.

Lieferumfang je 1x:



• Wechselklinge für Schlitzschrauben 2,5 x 0,4 x 100 mm 3,5 x 0,6 x 100 mm 4,0 x 0,8 x 100 mm 5,5 x 1,0 x 100 mm	• Wechselklinge für Kreuzschlitzschrauben PH 1 – PH 2 x 100 mm • Drehkappe für Wechselklinge • VDE-Schraubendreherheft • Nylon-Tasche	1	11 7860
--	---	---	---------



VDE-SCHRAUBENDREHER-WECHSELKLINGEN-SET, 18-TEILIG

Schraubendreherheft in 2-Komponenten-Ausführung mit Wechselklingenaufnahme, Wechselklingen durchgängig isoliert mit brüniertes Klingenspitze, mit aufsteckbarer Drehkappe für Elektronikarbeiten, Phasenprüfer 110 – 250 V, in praktischer Nylontasche mit Aufhängelasche und Gürteltasche. Schraubendreherheft und Wechselklingen sind nach IEC 60900 bis 1.000 V AC isoliert und GS (Gerätesicherheitsgesetz) geprüft.

Lieferumfang je 1x:

• Wechselklinge für Schlitzschrauben 2,5 x 0,4 x 100 mm 3,5 x 0,6 x 100 mm 4,0 x 0,8 x 100 mm 5,5 x 1,0 x 100 mm	• Wechselklinge mit Innendreieck 8 x 100 mm 	1	11 7862
• Wechselklinge für Kreuzschlitzschrauben PH 1 – PH 2 x 100 mm PZ 1 – PZ 2 x 100 mm	• Drehkappe für Wechselklinge • VDE-Schraubendreherheft • Wechselklinge mit Innenvierkant  6 – 8 x 100 mm		
• Wechselklinge für TORX®-Schrauben T10 – T15 – T20 x 100 mm	• Wechselklinge mit Doppelbart 5 x 100 mm  • Phasenprüfer 110 - 250 V • Nylontasche mit Aufhängelasche und Gürteltasche		



WECHSELKLINGEN ISOLIERT FÜR 11 7860 UND 11 7862

Weitere Klingen auf Anfrage.

Wechselklingen für Schlitzschrauben

2,5 x 100	1	11 7864
3,5 x 100	1	11 7866
4,0 x 100	1	11 7868
5,5 x 100	1	11 7870

Wechselklingen für Kreuzschlitzschrauben Phillips

PH 1 x 100	1	11 7872
PH 2 x 100	1	11 7874

Wechselklingen für Kreuzschlitzschrauben Pozidriv

PZ 1 x 100	1	11 7873
PZ 2 x 100	1	11 7875

Wechselklingen für TORX®

T 10 x 100	1	11 7876
T 15 x 100	1	11 7878
T 20 x 100	1	11 7880

Wechselklinge für

Innenvierkant 6 x 100 mm	1	11 7882
Innenvierkant 8 x 100 mm	1	11 7884
Innendreieck 8 x 100 mm	1	11 7886
Doppelbart 5 x 100 mm	1	11 7888



1
2
3
4
5
6
7
8
9
10
11
12
13
14
15
16
17
18
19
20
21
22
23
24
25
26

	Klingengröße (B x H x L mm)	Gesamtlänge mm	VE	CIMCO-Artikelnr.
--	-----------------------------	----------------	----	------------------

- 1
- 2
- 3
- 4
- 5
- 6
- 7
- 8
- 9
- 10
- 11
- 12
- 13
- 14
- 15
- 16
- 17
- 18
- 19
- 20
- 21
- 22
- 23
- 24
- 25
- 26



NICHT-ISOLIERTE SCHRAUBENDREHER MIT BLANKER, MATTVERCHROMTER KLINGE

WERKSTATT-SCHRAUBENDREHER

nach ISO 2380

3,5 x 0,6 x 75	160	1	11 7103
4,0 x 0,8 x 100	185	1	11 7104
5,5 x 1,0 x 125	220	1	11 7105
6,5 x 1,2 x 150	245	1	11 7106
8,0 x 1,2 x 150	260	1	11 7107
8,0 x 1,6 x 175	285	1	11 7108
10,0 x 1,6 x 200	310	1	11 7110

ELEKTRIKER-SCHRAUBENDREHER

2,5 x 0,4 x 75	160	1	11 7121
3,0 x 0,5 x 100	185	1	11 7122
3,5 x 0,6 x 100	185	1	11 7123
4,0 x 0,8 x 100	185	1	11 7124
5,5 x 1,0 x 125	220	1	11 7125
5,5 x 1,0 x 200	295	1	11 7126



KREUZSCHLITZ-SCHRAUBENDREHER PHILLIPS

nach DIN ISO 8764

PH 0 x 60	145	1	11 7130
PH 1 x 80	165	1	11 7131
PH 2 x 100	195	1	11 7132
PH 3 x 150	260	1	11 7133



KREUZSCHLITZ-SCHRAUBENDREHER POZIDRIV

nach DIN ISO 8764 - 1

PZ 0 x 60	145	1	11 7140
PZ 1 x 80	165	1	11 7141
PZ 2 x 100	195	1	11 7142
PZ 3 x 150	260	1	11 7143



TORX®-SCHRAUBENDREHER MIT BOHRUNG (TAMPER RESISTANT)

T 6 x 60 (ohne Bohrung)	135	1	11 7306
T 7 x 60	135	1	11 7307
T 8 x 60	145	1	11 7308
T 9 x 60	145	1	11 7309
T 10 x 80	175	1	11 7310
T 15 x 80	175	1	11 7315
T 20 x 100	195	1	11 7320
T 25 x 100	195	1	11 7325
T 30 x 115	225	1	11 7330
T 40 x 115	225	1	11 7340



KUGELKOPF-SECHSKANT-STIFTSCHLÜSSEL (INBUSSCHLÜSSEL)

nach DIN 5265

SW 3 x 100	185	1	11 7223
SW 4 x 100	185	1	11 7224
SW 5 x 100	195	1	11 7225
SW 6 x 125	220	1	11 7226
SW 8 x 150	260	1	11 7228

Klingengröße (B x H x L mm)	Gesamtlänge mm	VE	CIMCO-Artikelnr.
-----------------------------	----------------	----	------------------

SECHSKANT-STECKSCHLÜSSEL

nach DIN 3125

SW 5 x 125	210	1	11 7204
SW 5,5 x 125	210	1	11 7205
SW 6 x 125	210	1	11 7206
SW 7 x 125	220	1	11 7207
SW 8 x 125	220	1	11 7208
SW 9 x 125	220	1	11 7209
SW 10 x 125	220	1	11 7210
SW 11 x 125	235	1	11 7211
SW 13 x 125	235	1	11 7213
SW 14 x 125	235	1	11 7214
SW 17 x 125	235	1	11 7217



VERGASER-SCHRAUBENDREHER

mit 2-Komponenten-Griff, für Schlitzschrauben

5,5 x 1,0 x 38	95	1	11 0290
6,5 x 1,2 x 38	95	1	11 0294

mit 2-Komponenten-Griff, für Kreuzschlitzschrauben Phillips

PH 1 x 38	95	1	11 0120
PH 2 x 38	95	1	11 0122



SCHLITZ-SCHRAUBENDREHER, LANGE AUSFÜHRUNG

nach DIN ISO 2380

5,5 x 1,0 x 300	410	1	11 7112
-----------------	-----	---	---------



KREUZSCHLITZ-SCHRAUBENDREHER PHILLIPS, LANGE AUSFÜHRUNG

nach DIN ISO 8764

PH 1 x 300	400	1	11 7114
PH 2 x 300	410	1	11 7116



SCHRAUBENDREHER-SORTIMENT, LANGE AUSFÜHRUNG, 3-TEILIG

Schlitz-Schraubendreher

5,5 x 1,0 x 300 11 7112

Kreuzschlitz-Schraubendreher

PH 1 x 300 11 7114

PH 2 x 300 11 7116

		1	11 7102
--	--	---	---------



SCHRAUBENDREHER-SORTIMENT, 6-TEILIG

Elektriker-Schraubendreher

2,5 x 0,4 x 75 11 7121

4,0 x 0,8 x 100 11 7124

Werkstatt-Schraubendreher

5,5 x 1,0 x 125 11 7105

6,5 x 1,2 x 150 11 7106

Kreuzschlitz-Schraubendreher

PH 1 x 80 11 7131

PH 2 x 100 11 7132

		1	11 7100
--	--	---	---------



1
2
3
4
5
6
7
8
9
10
11
12
13
14
15
16
17
18
19
20
21
22
23
24
25
26

- 1
- 2
- 3
- 4
- 5
- 6
- 7
- 8
- 9
- 10
- 11
- 12
- 13
- 14
- 15
- 16
- 17
- 18
- 19
- 20
- 21
- 22
- 23
- 24
- 25
- 26

Klingengröße (B x H x L mm)

VE

CIMCO-Artikelnr.



SCHLITZ-SCHRAUBENDREHER-SORTIMENT, 6-TEILIG

Elektriker-Schraubendreher

2,5 x 0,4 x 75

3,5 x 0,6 x 100

4,0 x 0,8 x 100

11 7121

11 7123

11 7124

Werkstatt-Schraubendreher

5,5 x 1,0 x 125

6,5 x 1,2 x 150

8,0 x 1,2 x 150

11 7105

11 7106

11 7107

1

11 7101



KREUZSCHLITZ-SCHRAUBENDREHER-SORTIMENT, 6-TEILIG

Phillips

PH 1 x 80

PH 2 x 100

PH 3 x 150

11 7131

11 7132

11 7133

Pozidriv

PZ 1 x 80

PZ 2 x 100

PZ 3 x 150

11 7141

11 7142

11 7143

1

11 7145



TORX®-SCHRAUBENDREHER-SORTIMENT MIT BOHRUNG, 5-TEILIG

T 8 x 60

T 10 x 80

T 15 x 80

T 20 x 100

T 25 x 100

11 7308

11 7310

11 7315

11 7320

11 7325

1

11 7300



KUGELKOPF-SECHSKANT-STIFTSCHLÜSSEL-SORTIMENT (INBUSSCHLÜSSEL), 5-TEILIG

SW 3 x 100

SW 4 x 100

SW 5 x 100

SW 6 x 125

SW 8 x 150

11 7223

11 7224

11 7225

11 7226

11 7228

1

11 7220



STECKSCHLÜSSEL-SORTIMENT, 5-TEILIG

SW 5,5 x 125

SW 7 x 125

SW 8 x 125

SW 10 x 125

SW 13 x 125

11 7205

11 7207

11 7208

11 7210

11 7213

1

11 7200

Klingengröße (B x H x L mm)	Gesamtlänge mm	VE	CIMCO-Artikelnr.
-----------------------------	----------------	----	------------------

WINKELSCHRAUBENDREHER

nach DIN 5200, aus Chrom-Vanadium-Stahl, vernickelt

für Schlitzschrauben

5,0 x 0,65 x 100		1	11 0620
------------------	--	---	---------

für Kreuzschlitzschrauben Phillips

PH 1 + PH 2 x 100		1	11 0630
-------------------	--	---	---------



STECHAHLEN

aus Chrom-Vanadium-Stahl, mit großem, schlagfestem Kunststoffheft für die nötige Druck- und Drehbewegung.

ø mm	L mm	Form		
6	100	○ (Vorstecher)	1	11 0480
6	100	□ (Aufreiber)	1	11 0482



PRÄZISIONS-SCHRAUBENDREHER (ELEKTRONIK-SCHRAUBENDREHER)

Die optimalen Werkzeuge speziell für kleinste Schrauben bei elektronischen und elektrischen Bauteilen, Radio- und Stereoanlagen, Telefonanlagen und allen Kommunikationsanschlüssen, für Feinmechanik, Elektronik, Modellbau und ähnliche fein-sensorische Arbeiten, Klingen aus Spezialstahl, Farbcodierungsring zur Kennzeichnung des Schraubensystems.

Schlitz-Schraubendreher (Farbcode weiß)

1,0 x 0,18 x 40	140	1	11 1860
1,2 x 0,25 x 40	140	1	11 1861
1,8 x 0,30 x 60	160	1	11 1863
2,0 x 0,40 x 60	160	1	11 1864
2,5 x 0,40 x 75	175	1	11 1865
3,0 x 0,50 x 75	175	1	11 1866
3,5 x 0,60 x 100	200	1	11 1868
4,0 x 0,80 x 100	200	1	11 1869
4,0 x 0,80 x 150	250	1	11 1870

Kreuzschlitz-Schraubendreher Phillips (Farbcode hellblau)

PH 000 x 40	140	1	11 1875
PH 00 x 40	140	1	11 1876
PH 0 x 60	160	1	11 1877
PH 1 x 80	180	1	11 1880
PH 1 x 150	250	1	11 1881

TORX®-Schraubendreher (Farbcode hellgrün)

T 5 x 50	150	1	11 1889
T 6 x 50	150	1	11 1890
T 7 x 50	150	1	11 1891
T 8 x 60	160	1	11 1892
T 9 x 60	160	1	11 1893
T 10 x 80	180	1	11 1894
T 15 x 80	180	1	11 1895

Sechskant-Stiftschlüssel (Inbusschlüssel, Farbcode gelb)

SW 0,7 x 40	140	1	11 1910
SW 0,9 x 40	140	1	11 1911
SW 1,3 x 40	140	1	11 1912
SW 1,5 x 50	150	1	11 1913
SW 2,0 x 50	150	1	11 1914
SW 2,5 x 60	160	1	11 1915
SW 3,0 x 60	160	1	11 1916



	Klingengröße (B x H x L mm)	Gesamtlänge mm	VE	CIMCO-Artikelnr.
--	-----------------------------	----------------	----	------------------

- 1
- 2
- 3
- 4
- 5
- 6
- 7
- 8
- 9
- 10
- 11
- 12
- 13
- 14
- 15
- 16
- 17
- 18
- 19
- 20
- 21
- 22
- 23
- 24
- 25
- 26



PRÄZISIONS-SCHRAUBENDREHER-SORTIMENT, 7-TEILIG

für Schlitzschrauben

1,0 x 0,18 x 40	140	11 1860
1,2 x 0,25 x 40	140	11 1861
1,8 x 0,3 x 60	160	11 1863
2,0 x 0,4 x 60	160	11 1864
2,5 x 0,4 x 75	175	11 1865
3,5 x 0,6 x 100	200	11 1868
4,0 x 0,8 x 150	250	11 1870
		1 11 1898



PRÄZISIONS-SCHRAUBENDREHER-SORTIMENT, 7-TEILIG

für Kreuzschlitzschrauben Phillips

PH 000 x 40	140	11 1875
PH 00 x 40	140	11 1876
PH 0 x 60	160	11 1877
PH 1 x 80	180	11 1880
PH 1 x 150	250	11 1881

für Kreuzschlitzschrauben Pozidriv

PZ 0 x 60	160	11 1886
PZ 1 x 80	180	11 1887
		1 11 1909



PRÄZISIONS-SCHRAUBENDREHER-SORTIMENT, 7-TEILIG

für Schlitzschrauben

2,0 x 0,4 x 60	160	11 1864
2,5 x 0,4 x 75	175	11 1865
3,0 x 0,5 x 75	175	11 1866
3,5 x 0,6 x 100	200	11 1868
4,0 x 0,8 x 150	250	11 1870

für Kreuzschlitzschrauben Phillips

PH 0 x 60	160	11 1877
PH 1 x 80	180	11 1880
		1 11 1901



PRÄZISIONS-SCHRAUBENDREHER-SORTIMENT, 7-TEILIG

für TORX®-Schrauben

T 5 x 50	150	11 1889
T 6 x 50	150	11 1890
T 7 x 50	150	11 1891
T 8 x 60	160	11 1892
T 9 x 60	160	11 1893
T 10 x 80	180	11 1894
T 15 x 80	180	11 1895
		1 11 1903



PRÄZISIONS-STIFTSCHLÜSSEL-SORTIMENT (INBUS), 7-TEILIG

für Innen-Sechskantschrauben

SW 0,7 x 40	140	11 1910
SW 0,9 x 40	140	11 1911
SW 1,3 x 40	140	11 1912
SW 1,5 x 50	150	11 1913
SW 2,0 x 50	150	11 1914
SW 2,5 x 60	160	11 1915
SW 3,0 x 60	160	11 1916
		1 11 1920

Klingengröße (B x H x L mm)	Gesamtlänge mm	VE	CIMCO-Artikelnr.
-----------------------------	----------------	----	------------------

PRÄZISIONS-SICHERHEITS-SCHRAUBENDREHER-SORTIMENT, 7-TEILIG

nach IEC 60900, Klinge, Isolierung und Griff sind unlösbar miteinander verbunden, Stückprüfung im Wasserbad mit einer Prüfspannung von 10.000 Volt.

für Schlitzschrauben

1,5 x 0,3 x 40	140		11 2000
1,8 x 0,3 x 60	160		11 2002
2,0 x 0,4 x 60	160		11 2004
2,5 x 0,4 x 75	175		11 2006
3,0 x 0,5 x 75	175		11 2008

für Kreuzschlitzschrauben Phillips

PH 00 x 40	140		11 2020
PH 0 x 60	160		11 2022
		1	11 2050



PRÄZISIONS-SICHERHEITS-SCHRAUBENDREHER FÜR SCHLITZSCHRAUBEN

nach IEC 60900, Klinge, Isolierung und Griff sind unlösbar miteinander verbunden, Stückprüfung im Wasserbad mit einer Prüfspannung von 10.000 Volt.

1,5 x 0,3 x 40	140	1	11 2000
1,8 x 0,3 x 60	160	1	11 2002
2,0 x 0,4 x 60	160	1	11 2004
2,5 x 0,4 x 75	175	1	11 2006
3,0 x 0,5 x 75	175	1	11 2008



PRÄZISIONS-SICHERHEITS-SCHRAUBENDREHER FÜR KREUZSCHLITZSCHRAUBEN PHILLIPS

nach IEC 60900, Klinge, Isolierung und Griff sind unlösbar miteinander verbunden, Stückprüfung im Wasserbad mit einer Prüfspannung von 10.000 Volt.

PH 00 x 40	140	1	11 2020
PH 0 x 60	160	1	11 2022



SCHRAUB- WERKZEUGE



SuBMaster
CIMCO-Artikelnr. 11 2992

- 1
- 2
- 3
- 4
- 5
- 6**
- 7
- 8
- 9
- 10
- 11
- 12
- 13
- 14
- 15
- 16
- 17
- 18
- 19
- 20
- 21
- 22
- 23
- 24
- 25
- 26

	Klingengröße (B x H x L mm)	Gesamtlänge mm	VE	CIMCO-Artikelnr.
--	-----------------------------	----------------	----	------------------

- 1
- 2
- 3
- 4
- 5
- 6
- 7
- 8
- 9
- 10
- 11
- 12
- 13
- 14
- 15
- 16
- 17
- 18
- 19
- 20
- 21
- 22
- 23
- 24
- 25
- 26

BITFLEX-BITS

Die Dämpfungszone (nur bei Bits in 25 mm Länge) zwischen Antrieb und Arbeitsspitze verzehrt überschüssige Kraftspitzen, die bisher zu hohem Verschleiß und zerstörenden Auswurfkräften führten. Die FLEX-Zone schenkt dem BITFLEX eine wesentlich erhöhte Lebensdauer gegenüber herkömmlichen Standard-Bits. Alle Bits mit 1/4"-Sechskantantrieb.

STANDARD

nach DIN 3128, Einzelbits für Kreuzschlitzschrauben Phillips

PH 1	25	1	11 4511
PH 1	90	1	11 4508
PH 2	25	1	11 4512
PH 2	90	1	11 4509
PH 3	25	1	11 4513
PH 3	90	1	11 4510

Einzelbits für Kreuzschlitzschrauben Pozidriv

PZ 1	25	1	11 4515
PZ 1	90	1	11 4518
PZ 2	25	1	11 4516
PZ 2	90	1	11 4519
PZ 3	25	1	11 4517
PZ 3	90	1	11 4520

Einzelbits für TORX®-Schrauben mit Bohrung (Tamper Resistant), ohne FLEX-Zone

T 10	25	1	11 4970
T 10	90	1	11 4573
T 15	25	1	11 4971
T 15	90	1	11 4574
T 20	25	1	11 4972
T 20	90	1	11 4575
T 25	25	1	11 4973
T 25	90	1	11 4576

MODUL-BITS

für kombinierte Schlitz-/Kreuzschlitzschrauben an elektrischen Anlagen, z. B. Klemmleisten

PZ FL 1	70	1	11 4941
PZ FL 2	70	1	11 4942

MAGNETHALTER

nach DIN 3126, für 1/4" - Bitantrieb; mit Dauermagnet

60		1	11 4505
----	--	---	---------

KUGELKOPF-MAGNET-BITHALTER

mit Schwenkwinkel bis zu 20°, 1/4" x 90 mm,

für Schraubenwendungen in tiefegelegenen Ecken oder an sonstigen Engstellen. Mit drehmomentstabiler Edelstahlhülse, gehärtet, gestrahlt und brüniert. Schiebehülse zur Freigabe der Schwenkfunktion matt verchromt und mit Farbring. 6-kant-Kugelkopfgelenkstück aus Chrom-Vanadium-Stahl, Edelstahlhülse ø 12,0 x 32 mm.

90 x 17 mm		1	11 4502
------------	--	---	---------



Gesamtlänge mm

VE

CIMCO-Artikelnr.

STECKSCHLÜSSEL-BIT-HALTER

durch einfaches Verschieben der Hülse (auch bei Fixierung im Backenfutter des Akkuschraubers möglich) als Steckschlüsseladapter sowie Bithalter verwendbar. Werkzeugaufnahme je 1/4" Außensechskant und Innenvierkant. Maße L x B x T: 70 x 13 x 13 mm

1

11 4504



QUERGRIF-F-MAGNETHALTER FÜR BITS

in moderner Zwei-Komponenten-Ausführung, für 1/4" - Bits aller Längen

85 x 95

1

11 4500



BIT-BOX, 10-TEILIG

Dosendeckel mit Sternaufnahme für Bits und Universalhalter für Schlitzschrauben
4 - 5,5 - 7 mm Breite
für Kreuzschlitz-Schrauben Phillips
PH 1 - PH 2 - PH 3
für Kreuzschlitz-Schrauben Pozidriv
PZ 1 - PZ 2 - PZ 3

1

11 4604



BIT-SET KOMFORT, 32-TEILIG

Bit-Satz, 32-teilig, in praktischer Aufbewahrungsbox, inkl. Gürtelclip und Aufhängefunktion, magnetischer Schnellwechselhalter (C6,3), Länge 60 mm. Profi-Bits mit Farbring für:

für Schlitz-Schrauben SZ 4,5/5,5/6,5
für Kreuzschlitz-Schrauben Phillips PH 1/2 x PH 2/PH 3
für Kreuzschlitz-Schrauben Pozidriv PZ 1/2 x PZ 2/PZ 3
für Innen-Sechskant Hex 3,0 mm, 4,0 mm, 5,0 mm, 6,0 mm
für TORX®-Schrauben Größe T 10, T 15, 2 x T 20, 2 x T 25, 2 x T 30, T 40
für TORX®-Schrauben mit Bohrung Größe T-Bo 10, T-Bo 15, T-Bo 20, T-Bo 25, T-Bo 27, T-Bo 30, T-Bo 40

1

11 4593

**NEU!**

BIT-SET ELEKTRO TOP 90 MM, 21-TEILIG

in praktischer Transport- und Aufbewahrungsbox, inkl. 1 Universal-Bithalter mit Dauermagnet 60 mm, 20 Bits, 90 mm lang

für Kreuzschlitz Phillips PH 1, PH 2, PH 3

für Kreuzschlitz Pozidriv PZ 1, PZ 2, PZ 3

für TORX®-Schrauben T 10 - T 15 - T 20 - T 25

1

11 4602



1

2

3

4

5

6

7

8

9

10

11

12

13

14

15

16

17

18

19

20

21

22

23

24





25

26



BIT-SET SPEZIAL, 33-TEILIG

Bit-Sortiment zum Lösen von Sicherheitsschrauben. Inhalt: Je 1 Stück, Magnethalter 60 mm für 1/4"-Bitantrieb













-  Bits für TORX®-Schrauben mit Bohrung (Tamper Resistant) T 8 - T 10 - T 15 - T 20 - T 25 - T 27 - T 30 - T 35 - T 40
-  Bits Inbus mit Bohrung (Tamper Resistant) 2 - 2,5 - 3 - 4 - 5 - 6 mm, 5/64" - 3/32" - 7/64" - 1/8" - 9/64" - 9/32"
-  Bits Schlitz mit Aussparung (Klauen Schlüssel/Spanner) 4 - 6 - 8 - 10 mm
-  Bits Dreiflügel (Tri-Wing) TW 1 - TW 2 - TW 3 - TW 4
-  Bits Vierflügel (Torq-Set) TS 6 - TS 8 - TS 10

	1	11 4599
--	---	---------

BIT-SET SPEZIAL 75 MM, 50-TEILIG

für Arbeiten an Schrauben aller Art, insbesondere Sicherheits- und Spezialschrauben. Dank Überlänge von 75 mm hervorragend geeignet auch an wenig zugänglichen Stellen bei beengten Platzverhältnissen, mit Standard-Sechskant-Aufnahme 1/4" für Akkuschauber- und Handschauber-Betrieb, aus Chrom-Vanadium-Stahl, übersichtlich und verrutschsicher aufbewahrt in schlagfester Kunststoffbox (195 x 135 x 38 mm). Inhalt: Je 1 Stück Schraub-Bits



-  Schlitz 4 mm - 5 mm - 6 mm
-  Schlitz mit Aussparung (Spanner / Klauen Schlüssel) 4 mm - 6 mm - 8 mm - 10 mm
-  Kreuzschlitz Phillips PH 1 - PH 2
-  Kreuzschlitz Pozidriv PZ 1 - PZ 2
-  Innen-Vierkant (Robertson) Gr. 1 - Gr. 2
-  Innen-Sechskant (Inbus) 4 mm - 5 mm - 6 mm
-  Innen-Sechskant (Inbus) mit Bohrung (Tamper Resistant) 2 mm - 2,5 mm - 3 mm - 4 mm - 5 mm - 6 mm
-  Bits für TORX®-Schrauben T 10 - T 15 - T 20 - T 25 - T 30
-  Bits für TORX®-Schrauben mit Bohrung (Tamper Resistant) T 8 TR - T 10 TR - T 15 TR - T 20 TR - T 25 TR - T 27 TR - T 30 TR - T 35 - T 40 TR
-  Vierflügel (TORQ-SET) TS 6 - TS 8 - TS 10
-  Dreiflügel (TRI-WING) TW 1 - TW 2 - TW 3 - TW 4
-  Zweiflügel (Klammer-Bits / CLUTCH) C 1 - C 2 - C 3
-  XZN Vielzahn Gr. 5 - Gr. 6 - Gr. 8

Universal-Bithalter, mit 1/4"-Sechskant-Aufnahme und Dauermagnet, Länge 60 mm

	1	11 4606
--	---	---------



SECHSKANT-STIFTSCHLÜSSEL-SATZ, 9-TEILIG

mit den Schlüsselgrößen SW 1,5 - SW 2 - SW 2,5 - SW 3 - SW 4 - SW 5 - SW 6 - SW 8 - SW 10 mm, mit extra langer Klinge mit Kugelkopf, aus durchgehärtetem S2-Spezialstahl, polierte, hartverchromte Oberfläche, abgerundete Kanten, in praktischem Kunststoffhalter



	1	11 0604
--	---	---------

★ TOPSELLER ★



SECHSKANT-STIFTSCHLÜSSEL-SATZ SPEZIAL, 9-TEILIG

mit den Schlüsselgrößen SW 1,5 - SW 2 - SW 2,5 - SW 3 - SW 4 - SW 5 - SW 6 - SW 8 - SW 10 mm, extra lange Klinge mit Kugelkopf, aus durchgehärtetem S2-Spezialstahl, polierte, hartverchromte Oberfläche, in praktischem Kunststoffhalter mit Gürtelclip. Die Besonderheit: Mit Hilfe der speziellen Schlüsselform können selbst beschädigte (rund-gedrehte) Innen-Sechskant-Schrauben gelöst werden (nicht an der Kugelkopf-Seite).

	1	11 0606
--	---	---------

Ausführung	VE	CIMCO-Artikelnr.
------------	----	------------------

QUERGRIF-SECHSKANT-SATZ, 8-TEILIG

für erheblich kraftvolleres Arbeiten als mit konventionellen Schraubendrehern. Mit beidseitigem Antrieb für Innensechskantschrauben (Inbus-Schrauben). Voluminöser, kantenloser Griff in 2-Komponenten-Technik mit Weichgummieinlage, Klingen aus hochvergütetem S2-Spezialstahl, verchromt, an der längeren Klinge mit Kugelkopf, schwarz satiniert, inklusive praktischem Aufbewahrungständer zur Aufstellung auf der Werkbank oder zur Wandmontage.

Je ein Schlüssel 2 - 2,5 - 3 - 4 - 5 - 6 - 8 - 10 mm

1	11 0520
---	---------



SECHSKANT-STIFTSCHLÜSSEL-SATZ, 8-TEILIG

am Schlüsselring, nach DIN 911, aus Chrom-Vanadium-Stahl

SW 2 - SW 2,5 - SW 3 - SW 4 - SW 5 - SW 6 - SW 8 - SW 10	1	11 0592
$\frac{5}{64}$ " - $\frac{3}{32}$ " - $\frac{1}{8}$ " - $\frac{5}{32}$ " - $\frac{3}{16}$ " - $\frac{7}{32}$ " - $\frac{1}{4}$ " - $\frac{5}{16}$ "	1	11 0594



KUGELKOPF-SECHSKANT-STIFTSCHLÜSSEL-SATZ, 7-TEILIG

im Handklapphalter

SW 2,5 - SW 3 - SW 4 - SW 5 - SW 6 - SW 8 - SW 10	1	11 0596
---	---	---------



STIFTSCHLÜSSEL-SATZ FÜR TORX®-SCHRAUBEN, 8-TEILIG

im Handklapphalter

T 9 - T 10 - T 15 - T 20 - T 25 - T 27 - T 30 - T 40	1	11 0598
--	---	---------



STECKSCHLÜSSEL-SATZ, 45-TEILIG

in ansprechend kompakter Kunststoffbox, 6,3 mm ($\frac{1}{4}$ ") Antrieb, aus Chrom-Vanadium-Stahl, Einsätze in Sechskant für maximales Drehmoment, Hebelumschaltknarre mit Einsatzschnelllöser 72 Zähne

- Sechskant Einsätze: 4 - 4,5 - 5 - 5,5 - 6 - 7 - 8 - 9 - 10 - 11 - 12 - 13 - 14 mm
- Kreuzesatz PH 1 - PH 2 - PH 3 - PZ 1 - PZ 2 - PZ 3
- Schlitzesatz 4 - 5,5 - 7 mm
- für TORX®-Schrauben T 10 - T 15 - T 20 - T 25 - T 30 - T 40
- Innensechskanteinsätze 3 - 4 - 5 - 6 - 7 - 8 mm
- Biegsame Welle 150 mm
- Verlängerungen in 50 und 100 mm
- Kardangelenk
- Handgriff $\frac{1}{4}$ "
- Adapter $\frac{1}{4}$ "
- Quergriff mit Gleitkopf ($\frac{1}{4}$ ")
- Innensechskant-Winkelschlüssel 1,5 - 2 - 3 mm

1	11 3106
---	---------



NEU!

1
2
3
4
5
6
7
8
9
10
11
12
13
14
15
16
17
18
19
20
21
22
23
24
25
26



NEU!

STECKSCHLÜSSEL-SATZ, 96-TEILIG

aus Chrom-Vanadium-Stahl, in stabiler Kunststoffbox, Antrieb 6,3 mm (1/4") und 12,5 mm (1/2"), Einsätze in Sechskant für maximales Drehmoment.

Mit 6,3 mm (1/4") Antrieb:

- Sechskanteinsatz 4 – 4,5 – 5 – 5,5 – 6 – 7 – 8 – 9 – 10 – 11 – 12 – 13 – 14 mm
- Sechskanteinsatz extra lang 6 – 7 – 8 – 9 – 10 – 11 – 12 – 13 mm
- Verlängerung in 50 und 100 mm
- Flexible Verlängerung 150 mm
- für TORX®-Schrauben T8 – T10 – T15 – T20 – T25 – T27 – T30
- Kreuzzeinsatz Pozidriv PZ 1 – PZ 2
- Innensechskant-Einsatz 3 – 4 – 5 – 6 mm
- Schlitzzeinsatz 4 – 5,5 – 6,5 mm
- Kreuzzeinsatz Phillips PH 1 – PH 2
- Kardangelenk
- Handgriff 150 mm
- Umschaltknarre 145 mm, 72 Zähne feinstverzahnt
- Quergriff mit Gleitkopf 1/4" 110 mm

Mit 12,5 mm (1/2") Antrieb:

- Sechskanteinsatz 10 – 11 – 12 – 13 – 14 – 15 – 16 – 17 – 18 – 19 – 20 – 21 – 22 – 24 – 27 – 30 – 32 mm
- Sechskanteinsatz extra lang 14 – 15 – 17 – 19 – 22 mm
- Zündkerzeneinsatz 16 – 21 mm
- Quergriff mit Gleitkopf (1/2") 250 mm
- Verlängerung in 125 mm
- Kardangelenk
- Umschaltknarre 250 mm, 72 Zähne feinstverzahnt
- Adapter für 8 mm Bits

Bits in 8 mm Antrieb x 30 mm Länge:

- für TORX®-Schrauben T40 – T45 – T50 – T55 – T60
- Kreuzzeinsatz Pozidriv PZ 3, PZ 4
- Innensechskant-Bit 7 – 8 – 10 – 12 – 14 mm
- Schlitzzeinsatz 8 – 10 – 12 mm
- Kreuzzeinsatz PH 3 – PH 4

Innensechskant-Winkelschlüssel

1,27 – 1,5 – 2 – 2,5 mm

1

11 3108

STECKSCHLÜSSEL-BIT-BOX, 16-TEILIG

in stabiler Aluminiumkassette, Umschaltknarre mit Innensechskantantrieb, Sechskant-Bit-Einsätze und Vierkant-Steckschlüssel-Einsätze, Adapter zur Aufnahme von Steckschlüsseinsätzen, aus Chrom-Vanadium-Stahl, poliertverchromt. Lieferumfang:

- je ein Bit 1/4", 25 mm lang:
für Schlitzschrauben 3 – 5 – 6 mm
für Kreuzschlitzschrauben PH 1 - PH 2 - PH 3
für Innensechskant 3 – 4 – 5 mm
- Mini-Umschaltknarre:
1/4" Adapter zur Aufnahme von Steckschlüsseln
SW 7 – 8 – 10 – 11 – 13 mm

1

11 3156



STECKSCHLÜSSEL-BIT-BOX, 37-TEILIG

in stabiler Aluminiumkassette, Bithalter mit Schnellverschluss, Sechskant-Bit-Einsätze aus Chrom-Vanadium-Stahl, poliertverchromt, Adapter zur Aufnahme von Steckschlüsseinsätzen. Lieferumfang:

- je ein Bit 1/4", 25 mm lang:
für Schlitzschrauben 4 – 4,5 – 5 – 5,5 – 6 – 6,5 – 7 mm
für Kreuzschlitzschrauben PH 1 und PH 3
für Kreuzschlitzschrauben PZ 1 und PZ 3
für Innensechskant 3 – 4 – 5 – 6 mm
für TORX®-Schrauben T10 – T15 – T20 – T25 – T27 – T30 – T40
für TORX®-Schrauben mit Bohrung (Tamper proof)
T10 – T15 – T20 – T25 – T27 – T30 – T40
- je drei Bits 1/4", 25 mm lang:
für Kreuzschlitzschrauben PH 2
für Kreuzschlitzschrauben PZ 2
- Bithalter mit Schnellverschluss, 65 mm lang
- 1/4" Adapter zur Aufnahme von Steckschlüsseln

1

11 3158



STECKSCHLÜSSEL-SATZ, 171-TEILIG

aus Chrom-Vanadium-Stahl, in stabiler Kunststoffbox, Antrieb 6,3 mm ($1/4''$), 10 mm ($3/8''$) und 12,5 mm ($1/2''$),
Einsätze in Sechskant für maximales Drehmoment

Mit 6,3 mm ($1/4''$) Antrieb:

- Sechskanteinsatz 4 – 4,5 – 5 – 5,5 – 6 – 7 – 8 – 9 – 10 – 11 – 12 – 13 – 14 mm
- Sechskanteinsatz extra lang 4 – 5 – 6 – 7 – 8 – 9 – 10 mm
- Steckschlüsseinsatz, E-Profil E4 – E5 – E6 – E7 – E8
- Verlängerung in 50 und 100 mm
- für TORX®-Schrauben T8 – T9 – T10 – T15 – T20 – T25 – T27 – T30
- für TORX®-Schrauben mit Bohrung T8 – T9 – T10 – T15 – T20 – T25 – T27 – T30
- Kreuzeseinsatz Pozidriv PZ 0 – PZ 1 – PZ 2
- Innensechskant-Einsatz 3 – 4 – 5 – 6 mm
- Schlitzeseinsatz 4 – 5,5 – 6,5 – 7 mm
- Kreuzeseinsatz Phillips PH 0 – PH 1 – PH 2
- Kardangelen
- Handgriff 150 mm
- Umschaltknarre 145 mm, 72 Zähne feinstverzahnt
- Quergriff mit Gleitkopf $1/4''$ 110 mm
- Adapter für 6,3 mm Bits

Mit 10 mm ($3/8''$) Antrieb:

- Sechskanteinsatz 10 – 11 – 12 – 13 – 14 – 15 – 16 – 17 – 18 – 19 mm
- Sechskanteinsatz extra lang 10 – 11 – 12 – 13 – 14 – 15 mm
- Steckschlüsseinsatz, E-Profil E10 – E11 – E12 – E14 – E16 – E18
- Verlängerung 125 mm
- Umschaltknarre 205 mm, 72 Zähne feinstverzahnt
- Zündkerzeneinsatz 18 mm
- Kardangelen
- Adapter für 8 mm Bits

Mit 12,5 mm ($1/2''$) Antrieb:

- Sechskanteinsatz 10 – 11 – 12 – 13 – 14 – 15 – 16 – 17 – 18 – 19 – 20 – 21 – 22 – 24 – 27 – 30 – 32 mm
- Sechskanteinsatz extra lang 16 – 17 – 18 – 19 – 22 mm
- Steckschlüsseinsatz, E-Profil E20 – E24
- Zündkerzeneinsatz 16 – 21 mm
- Verlängerung 125 mm
- Umschaltknarre 250 mm, 72 Zähne feinstverzahnt
- Quergriff mit Gleitkopf $1/2''$ 250 mm
- Kardangelen
- Adapter für 8 mm Bits

Schraubendreherbits in 8 mm Antrieb x 30 mm Länge:

- für TORX®-Schrauben T40 – T45 – T50 – T55 – T60 – T70
- für TORX®-Schrauben mit Bohrung T40 – T45 – T50 – T55 – T60 – T70
- Innensechskant-Einsatz 7 – 8 – 10 – 12 – 14 mm
- Kreuzeseinsatz Phillips PH 3 – PH 4
- Schlitzeseinsatz 8 – 10 – 12 mm
- Kreuzeseinsatz Pozidriv PZ 3 – PZ 4

Schraubendreherbits in 6,3 mm ($1/4''$) Antrieb x 25 mm Länge:

- Vielzahn-Einsatz M5 – M6 – M8
- für TORX®-Schrauben T5 – T6 – T7
- für TORX®-Schrauben mit Bohrung T7
- RB-Profil-Einsatz M5 – M6 – M7 – M8 – M9
- Fünfstern-Einsatz TS10 – TS15 – TS20 – TS25 – TS27 – TS30 – TS40 – TS45

Innensechskant-Winkelschlüssel

- 1,27 – 1,5 – 2 – 2,5 – 3 – 4 – 5 mm



- 1
- 2
- 3
- 4
- 5
- 6
- 7
- 8
- 9
- 10
- 11
- 12
- 13
- 14
- 15
- 16
- 17
- 18
- 19
- 20
- 21
- 22
- 23
- 24
- 25
- 26

Ausführung	VE	CIMCO-Artikelnr.
------------	----	------------------

STECKSCHLÜSSEL-BIT-BOX, 28-TEILIG

in ansprechend kompakter zweifarbiger Kunststoffbox, Steckschlüssel und Antriebsratsche aus Chrom-Vanadium-Stahl, spezialgehärtet, hochglänzend poliert und hartverchromt. Inhalt: je 1 Stück

- Zwölfkant-Steckschlüsseleinsätze mit 1/4"-Vierkantantrieb: 4 – 4,5 – 5 – 5,5 – 6 – 7 – 8 – 9 – 10 – 11 – 12 – 13 – 14 mm
- Mini-Ratsche mit Umschalter und Quick-Release- 1/4"-Vierkantantrieb,
- Schraubbits aus S2-Spezialstahl, 25 mm lang; je ein Bit für Schlitzschrauben 4 – 5 – 6 mm für Kreuzschlitzschrauben Phillips PH 1 – PH 2 – PH 3 für Kreuzschlitzschrauben Pozidriv PZ 1 – PZ 2 – PZ 3 für Innensechskant-(Inbus-)Schrauben 4 – 5 – 6 mm
- Bithalter mit Schnellverschluss, 55 mm lang, für Hand- und Maschinenbetrieb
- Adapter von 1/4"-Vierkantantrieb (z. B. für Ratsche) zu 1/4"-Sechskantantrieb (z. B. für Schraubbits), 25 mm lang



	1	11 3154
--	---	---------

STECKSCHLÜSSEL-SATZ SPEZIAL, 7-TEILIG

mit den Schlüsselgrößen SW 8 – SW 10 – SW 11 – SW 13 – SW 15 – SW 17 mm. Inhalt: je 1 Stück Sechskant-Steckschlüsseleinsätze mit 3/8"-Vierkantantrieb und Antriebs-Quergriff aus Chrom-Vanadium-Stahl, spezialgehärtet, hochglänzend poliert und hartverchromt. **Die Besonderheit:** Mit Hilfe der speziellen Schlüsselform können selbst beschädigte (rundgedrehte) Außen-Sechskant-Schrauben gelöst werden.



	1	11 3160
--	---	---------

KNARREN-RINGMAULSCHLÜSSEL-SATZ T120 FLEX

Knarren-Ringmaulschlüssel mit **Feinstverzahnung** für ratschendes Lösen oder Schnellanzug von Schrauben und Muttern in einem Zug. **120 Zähne** stehen für höchste Performance und minimalste **Rückholwinkel bereits ab 3°**. Ringschlüssel-Element um **2 x 90° schwenkbar** für Arbeiten von oben oder in beengten Bauräumen. Links- oder Rechtslauf durch einfaches Wenden des Schlüssels, mit zusätzlicher Farbmarkierung. Das Gabelschlüssel-Werkzeug mit der individuell entwickelten Flanken-Geometrie ermöglicht das **Zurücksetzen des Schlüssels in der Arbeitsebene** – vergleichbar mit einer Ratschenfunktion ist kein Abheben des Gabelschlüssels erforderlich! Ergonomisches Griff-Design mit nur 3 mm Bauhöhe für hervorragende Kraftübertragung. Aus Chrom-Vanadium-Stahl, spezialgehärtet, Oberfläche vernickelt matt schwarz.



Schlüsselweite

8 mm	135 mm	1	11 2540
10 mm	160 mm	1	11 2541
13 mm	180 mm	1	11 2543
17 mm	230 mm	1	11 2545
19 mm	245 mm	1	11 2546

Set SW 8/10/13/17/19 + Werkzeug-Rolltasche	1	11 2550
--	---	---------



Schlüsselweite	Ausführung	VE	CIMCO-Artikelnr.
----------------	------------	----	------------------

KNARREN-RINGMAULSCHLÜSSEL-SATZ T72

Knarrenringmaulschlüssel mit **Feinstverzahnung** für ratschendes Lösen oder Schnellanzug von Schrauben und Muttern in einem Zug. **72 Zähne** stehen für hohe Performance und geringe **Rückholwinkel bereits ab 5°**. Links- oder Rechtslauf durch einfaches Wenden des Schlüssels, mit zusätzlicher Farbmarkierung. Gabelschlüssel-Werkzeug mit 15°-Kröpfung für ergonomisches Arbeiten. Aus Chrom-Vanadium-Stahl gesenkgeschmiedet, spezialgehärtet, hochglänzend poliert, vernickelt und hartverchromt.

8 mm	1	11 2508
10 mm	1	11 2510
12 mm	1	11 2512
13 mm	1	11 2513
14 mm	1	11 2514
15 mm	1	11 2515
16 mm	1	11 2516
17 mm	1	11 2517
19 mm	1	11 2519
Set SW 8/9/10/11/12/13/14/15/16/17/18/19 + Werkzeug-Rolltasche	1	11 2505



DOPPELMAULSCHLÜSSEL-SATZ

nach DIN 3110 und ISO 3318, Maulstellung 15°, aus Chrom-Vanadium-Stahl, glanzverchromt
8-teilig 6 x 7, 8 x 9, 10 x 11, 12 x 13, 14 x 15, 16 x 17, 18 x 19, 20 x 22 mm, mit Kunststoffclip

8-teilig	1	11 2310
12-teilig 6 x 7, 8 x 9, 10 x 11, 12 x 13, 14 x 15, 16 x 17, 18 x 19, 20 x 22, 21 x 23, 24 x 27, 25 x 28, 30 x 32 mm	1	11 2312



DOPPELMAULSCHLÜSSEL

6 x 7 mm	1	11 2200
8 x 9 mm	1	11 2202
10 x 11 mm	1	11 2204
10 x 13 mm	1	11 2206
12 x 13 mm	1	11 2208
13 x 14 mm	1	11 2210
13 x 17 mm	1	11 2212
14 x 15 mm	1	11 2214
16 x 17 mm	1	11 2218
17 x 19 mm	1	11 2220
18 x 19 mm	1	11 2222
20 x 22 mm	1	11 2226
21 x 23 mm	1	11 2228
24 x 27 mm	1	11 2232
25 x 28 mm	1	11 2234
30 x 32 mm	1	11 2238



ZWÖLFKANT-RINGSCHLÜSSEL-SATZ

nach DIN 838 und ISO 3318, tief gekröpft (75°), aus Chrom-Vanadium-Stahl, glanzverchromt,
6 x 7, 8 x 9, 10 x 11, 12 x 13, 14 x 15, 16 x 17, 18 x 19, 20 x 22 mm

8-teilig	1	11 2430
12-teilig 6 x 7, 8 x 9, 10 x 11, 12 x 13, 14 x 15, 16 x 17, 18 x 19, 20 x 22, 21 x 23, 24 x 27, 25 x 28, 30 x 32 mm	1	11 2432



RINGMAULSCHLÜSSEL-SATZ, 17-TEILIG

nach DIN 3113A und ISO 3318, aus Chrom-Vanadium-Stahl, glanzverchromt

SW 6 bis SW 22, in 1 mm-Stufung	1	11 2500
---------------------------------	---	---------



- 1
- 2
- 3
- 4
- 5
- 6
- 7
- 8
- 9
- 10
- 11
- 12
- 13
- 14
- 15
- 16
- 17
- 18
- 19
- 20
- 21
- 22
- 23
- 24
- 25
- 26



Schlüsselweite	Ausführung	VE	CIMCO-Artikelnr.
----------------	------------	----	------------------

RINGMAULSCHLÜSSEL

6 mm		1	11 2450
7 mm		1	11 2452
8 mm		1	11 2454
9 mm		1	11 2456
10 mm		1	11 2458
11 mm		1	11 2460
12 mm		1	11 2462
13 mm		1	11 2464
14 mm		1	11 2466
15 mm		1	11 2468
16 mm		1	11 2470
17 mm		1	11 2472
18 mm		1	11 2474
19 mm		1	11 2476
20 mm		1	11 2478
21 mm		1	11 2480
22 mm		1	11 2482
24 mm		1	11 2484
27 mm		1	11 2486
30 mm		1	11 2488
32 mm		1	11 2490



ROLLGABELSCHLÜSSEL

nach DIN 3117 A, aus Stahl geschmiedet, verchromt, Griff PVC-beschichtet, für das schnelle und flexible Ausführen einfacher Arbeiten.

SW 19	160 mm	1	11 2800
SW 24	210 mm	1	11 2802
SW 29	260 mm	1	11 2804

RATSCHENWERKZEUGE UND EINSÄTZE FÜR KABELVERSCHRAUBUNGEN

patentgeschütztes, professionelles Werkzeugsystem zur zeitsparenden, abrutschsicheren und komfortablen Montage von Kabelverschraubungen, hervorragend geeignet auch bei sehr engen Platzverhältnissen (Mindestschwenkwinkel nur 10°) und bei Kabelverschraubungen mit eingeführtem Kabel, keine Beschädigung der Verschraubungen, für Kunststoff- und Metallverschraubungen verschiedener Schlüsselweiten (SW), Ratsche und Einsätze aus Spezialstahl präzisionsgefertigt, Belastbarkeit mindestens 20 Nm.

DREHMOMENTSCHLÜSSEL

auslösender Drehmomentschlüssel mit Aufnahme für austauschbare Steckwerkzeuge, einstellbar durch QuickSelect-Schnellverstellung (Sicherheitsverriegelung), Sichtfensteranzeige mit Nm und ft.lb bzw. in.lb, 2-Komponenten-griff. Weiterbelastung nach dem Auslösen oder Belastungen entgegen der Funktionsrichtung, z. B. bei festsitzenden Schrauben, wirken nicht auf den Auslösemechanismus, der dadurch vor Beschädigung geschützt wird. Anzeigeabweichung ± 3%. Größe der Werkzeugaufnahme in mm, bei Manoskop (Innenvierkant) 9 x 12 mm. Lieferung erfolgt mit Bedienungsanleitung und Werk-Kalibrierschein.

Nur verwendbar in Kombination mit CIMCO-Artikelnr. 11 5114 und 11 5100

Skalenbereich: 4 – 20 Nm / 20-180 in.lb

Skalenteilung: 1 Nm/ 10 in.lb

Feinskalenteilung: 0,2 Nm



	Gewicht 740 g	1	11 5110
--	---------------	---	---------

EINSTECKKNARRE

aus Chrom-Vanadium-Stahl, umschaltbar, 60 Zähne, passend für Drehmomentschlüssel mit 4-kant-Aufnahme 9 x 12 mm. Verbindung zwischen Drehmomentschlüssel und Einsteckknarre wird durch einen federnden Haltestift sichergestellt. Bei Verwendung des Drehmomentschlüssels CIMCO-Artikelnr. 11 5110 ist keine Stichmaßkorrektur am Drehmomentschlüssel notwendig. Nur verwendbar in Kombination mit CIMCO-Artikelnr. 11 5110.

	1/2"	1	11 5114
--	------	---	---------



Ausführung	Gesamtlänge mm	VE	CIMCO-Artikelnr.
------------	----------------	----	------------------

OFFENE RINGRATSCHEN

geschlitzter Ratschenkopf mit abnehmbarem Kunststoff-Handgriff, Schlüsselweite SW 20 zur Aufnahme aller nachfolgenden Schlüsseleinsätze, durch einfaches Umdrehen für Rechts- und Linkslauf, damit zum Anziehen und Lösen von Kabelverschraubungen geeignet.

Auch in Kombination mit CIMCO-Artikelnr. 11 5110 und 11 5112 verwendbar.

		1	11 5100
--	--	---	---------



SCHLÜSSELEINSÄTZE FÜR KABELVERSCHRAUBUNGSRATSCHEN

mit Aufnahme SW 20, geschlitzte Ausführung (andere Abmessungen auf Anfrage, Mindest-Bestellmenge 100 Stück) für Verschraubungen.

(Herstellermaße beachten)	SW			
M 12	14	1		11 5014
M 12	15	1		11 5015
M 12, M 16	17	1		11 5017
M 12, M 16	19	1		11 5019
M 12, M 16	20	1		11 5020
M 16, M 20	22	1		11 5022
M 16, M 20	24	1		11 5024
M 20, M 25	27	1		11 5027
M 20, M 25	30	1		11 5030



SORTIMENT RATSCHEN UND EINSÄTZE FÜR KABELVERSCHRAUBUNGEN

Set in schlagfestem Kunststoff-Transport- und Aufbewahrungskoffer, bestehend aus 2-teiliger offener Ringratsche CIMCO-Artikelnr. 11 5100 und 9 Schlüsseleinsätzen (CIMCO-Artikelnr. 11 5014 bis 11 5030), für alle gängigen Kunststoff- und Metall-Kabelverschraubungen verschiedener Hersteller bis M 25.

11-teilig	14 - 30	1	11 5000
-----------	---------	---	---------



UNIVERSALSCHLÜSSEL FÜR KABELVERSCHRAUBUNGEN

zum Festziehen und Lösen von Kabelverschraubungen aller Art, automatische stufenlose Größeneinstellung auf die Schlüsselweite, ratschenähnliche Funktion mit Schwenkwinkel 60°, handlich und auch bei engen Platzverhältnissen gut einsetzbar, mit Fixeinstellung für Serienarbeiten mit stets gleicher Verschraubungsgröße, Metalloberflächen brüniert, mit 2-Komponenten-Kunststoffgriffen.

für Schlüsselweite mm	Länge mm	Gewicht g		
SW 13 – SW 23	180	180	1	11 5040
SW 24 – SW 36	200	220	1	11 5042
2er Set SW 13 – SW 23 und SW 24 – SW 36			1	11 5045



RATSCHENSCHRAUBENDREHER-SET

Schraubendreher mit frei wählbarem Rechts-/Linkslauf und 3-fach verstellbarem Arbeitswinkel (0°/45°/90°)

Set inkl. Kunststoff-Rolltasche

• Multifunktionswerkzeug

• Bits im Griff:

Schlitz 2,5 x 0,4 mm

Schlitz 4,0 x 0,8 mm

Kreuzschlitz PH 1 und PH 2

Kreuzschlitz PZ 1 und PZ 2

Kreuzschlitz/Kombi-Profil PZ/FL 1

Kreuzschlitz/Kombi-Profil PZ/FL 2

Sechskant 4 mm

Sechskant 5 mm

TORX® T 15 und T 20

• Steckschlüsseleinsatz:

SW 7, SW 8, SW 10, SW 11, SW 13

18-teilig		1	11 4866
-----------	--	---	---------



NEU!

- 1
- 2
- 3
- 4
- 5
- 6
- 7
- 8
- 9
- 10
- 11
- 12
- 13
- 14
- 15
- 16
- 17
- 18
- 19
- 20
- 21
- 22
- 23
- 24
- 25
- 26

Größe	Gesamtlänge mm	VE	CIMCO-Artikelnr.
-------	----------------	----	------------------

SCHLIEBSORTIMENTE/SCHALTSCHRANKSCHLÜSSEL

MASTSCHLÜSSEL

patentiertes, universelles Schließsortiment aus Zinkdruckguß (GD-Zn)



8 mm
 9 mm
 1/4"
 6 mm
 3 – 5 mm

90 x 90 x 14 mm		1	11 2882
-----------------	--	---	---------



5, 7, 8 mm
 9 mm
 1/4"
 3 – 5 mm
 6 – 10 mm

90 x 90 x 14 mm		1	11 2883
-----------------	--	---	---------

DREIKANT-STECKSCHLÜSSEL

nach DIN 22417, mit beweglichem Griff, verzinkt, Länge 70 mm



für Schrauben	Kantenlänge (Innenmaß)		
M 3	6 mm	1	11 2900
M 4	7 mm	1	11 2902
M 5	9 mm	1	11 2904
M 6	11 mm	1	11 2906
M 8	13 mm	1	11 2908
M 10	16,5 mm	1	11 2910
M 12	18 mm	1	11 2912

MULTI-KEY-SET

kompletter Satz Schlüsselkreuz plus Einsätze für 13 verschiedene Schließungen, Einsätze in Kunststoff-Aufbewahrungsbox. Alle Teile aus robustem Stahlfeinguss. Die austauschbaren Steckensätze werden durch einen Neodym-Magneten unverlierbar festgehalten.



6, 7, 8, 10 mm
 7 – 10 mm
 6 – 10 mm
 3 – 5 mm

		1	11 2798
--	--	---	---------

★ TOPSELLER ★



UNIVERSAL-SCHALTSCHRANKSCHLÜSSEL

patentiertes, universelles Schließsortiment aus Zinkdruckguss, in der Mittelnabe mit Heizungsentlüftungs-Schließung, für fast alle gängigen Schließungen in der Elektrotechnik, Gas- und Wasserversorgung, Klima- und Belüftungstechnik, Industrie und viele mehr, inkl. Kette, Adapter und Wendebit.

5, 6, 7, 8 mm
 7, 9 mm
 1/4"
 3 – 5 mm
 PH2
 1,0 x 7 mm

72 x 72 x 13 mm		1	11 2894
-----------------	--	---	---------

SCHALTSCHRANKSCHLÜSSEL MINI

patentiertes, universelles Schließsortiment aus Zinkdruckguss, in der Mittelnabe mit Heizungsentlüftungs-Schließung, für fast alle gängigen Schließungen in der Elektrotechnik, Gas- und Wasserversorgung, Klima- und Belüftungstechnik, Industrie und viele mehr, inkl. Kette, Adapter und Wendebit.









5, 6, 7, 8 mm
 9 mm
 3 – 5 mm
 PH2
 1,0 x 7 mm

42 x 42 x 15 mm		1	11 2891
-----------------	--	---	---------

Größe	VE	CIMCO-Artikelnr.
-------	----	------------------

SPEZIAL-SCHALTSCHRANKSCHLÜSSEL DB (DAIMLER BENZ)

patentiertes, universelles Schließsortiment aus Zinkdruckguss, in der Mittelnabe mit Heizungsentlüftungs-Schließung, für fast alle gängigen Schließungen in der Elektrotechnik, Gas- und Wasserversorgung, Klima- und Belüftungstechnik, Industrie und viele mehr, inkl. Kette, Adapter und Wendebit.

 5, 7, 8 mm
  9 mm
  1/4"
  DB 7 mm
  3 – 5 mm
  PH2
  1,0 x 7 mm

72 x 72 x 143 mm 1 11 2895



SCHALTSCHRANK-SCHLÜSSEL-BOX

patentiertes, universelles Schließsortiment mit Bit-Aufnahme und Wendebit, in einer stabilen Kunststoff-Schiebebox, Dreikant für Aufzugsentriegelung geeignet.

 5, 7, 8 mm
  9 mm
  1/4"
  3 – 5 mm
  PH2
  1,0 x 7 mm

68 x 46 x 22 mm 1 11 2898



UNIVERSALSCHLÜSSEL „PROFI KEY“

patentiertes, universelles Schließsortiment aus Zinkdruckguss, in der Mittelnabe mit Heizungsentlüftungs-Schließung, für Türgriffe, Fenstergriffe, Sanitär, Neubaubereiche und technische Schließungen, inkl. Kette, Adapter und Wendebit.



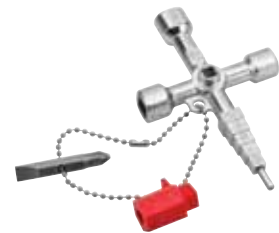

 5, 7, 8 mm
  9, 10 mm
  1/4"
  3 mm
  PH2
  7 mm
  6 – 10 mm

100 x 62 x 13 mm 1 11 2922



SUBMASTER „ELEKTRO“

patentiertes, universelles Schließsortiment, mit dem doppelten Drehmechanismus lassen sich 8 verschiedene Schließungen in Position bringen, ein 5 mm Vierkant ist besonders für die Heizungsentlüftung geeignet, für Schließungen in Industrie, Handwerk, Heizung, öffentlicher Dienst und viele mehr.

 5, 6, 7, 8, 9, 10 mm
  7, 8, 9, 10, 11 mm
  1/4"
  6 mm
  3 – 5 mm

97 x 92 x 19 1 11 2992



MASTERKEY „KOMPAKT DUO“

patentiert, durch einen 2-fach-Drehmechanismus können 4 verschiedene Schließköpfe in Position gebracht werden. Drei Köpfe haben eine neu entwickelte Doppelfunktion. Durch das eingesetzte Gelenk kann der Universal-schlüssel sowohl als T-Griff mit hohem Drehmoment oder in der kompakten, zusammengesteckten Variante eingesetzt werden. Die Schwenkeinsätze sind aus Zinkdruckguss. Die Schwenkarne und Verbinder sind aus glasfaserverstärktem Kunststoff. Gewicht: 92 g

 5, 6, 7, 8 mm
  7, 8, 9 mm
  3 – 5 mm

63 x 35 x 27 mm 1 11 2985



NEU!

- 1
- 2
- 3
- 4
- 5
- 6
- 7
- 8
- 9
- 10
- 11
- 12
- 13
- 14
- 15
- 16
- 17
- 18
- 19
- 20
- 21
- 22
- 23
- 24
- 25
- 26

Größe	Gesamtlänge mm	VE	CIMCO-Artikelnr.
-------	----------------	----	------------------

MASTERKEY „KOMPAKT QUATTRO“



patentiert, durch einen 2-fach Drehmechanismus können 8 verschiedene Schließköpfe in Position gebracht werden. Durch das eingesetzte Gelenk kann der Universalschlüssel sowohl als T-Griff mit hohem Drehmoment oder in der kompakten, zusammengesteckten Variante eingesetzt werden. Neu ist die 1/4"- Steckschlüsselaufnahme, die ein bequemes Aufstecken und Halten von 1/4"-Nüssen ermöglicht. Die Schwenkeinsätze sind aus Zinkdruckguss. Die Schwenkarne und Verbinder sind aus einem glasfaserverstärkten Kunststoff. Gewicht: 110 g

- 5, 6, 7, 8, 9 mm
- 6, 7, 8, 9, 10 mm
- 1/4"
- 3 – 5 mm
- 1/4"

63 x 48 x 39 mm	1	11 2986
-----------------	---	---------

MASTERKEY „MULTIBOX 19“



patentiert, neu entwickelte, stabile Multibox aus hochfestem Kunststoff mit großem Öffnungswinkel zur guten Entnahme der Einsätze. Ergonomisch geformt, für eine bessere Handhabung. Drei Universaleinsätze sind mit einer neu entwickelten Doppelfunktion ausgestattet (aus Zinkdruckguss). Für alle gängigen Schließungen in der Elektrotechnik, Gas- und Wasserversorgung, Klima- und Belüftungstechnik. Kennzeichnungen der Schließungen direkt am Schlüssel. Inkl. 2 Wendebits. Material: Zinkdruckguss/Kunststoff (glasfaserverstärkt), Gewicht: 168 g

- 6, 7, 8 mm
- 7, 8, 9, 10 mm
- 1/4"
- 3 – 5 mm
- 3 mm
- PH2
- 1,0 x 7 mm
- TX 20, TX 25
- 6 – 10 mm

113 x 55 x 27 mm	1	11 2987
------------------	---	---------

SUBKEY „ELEKTRO“



patentiert, durch einen doppelten Drehmechanismus können vier verschiedene Schaltschrank-Schlüssel in Position gebracht werden. Ein am Stift angebrachter 5 mm Vierkant eignet sich besonders zum Entlüften von Heizungsventilen. Durch eine universelle 1/4"-Bitaufnahme können alle handelsüblichen Bits eingesetzt werden. Für Schließungen in Elektrotechnik, Gas- und Wasserversorgung, Heizung, Klima- und Sanitärbereich und viele mehr. Material: Zinkdruckguss/Kunststoff (glasfaserverstärkt), Gewicht: 103 g

- 5, 6, 7, 8 mm
- 7, 9, 10 mm
- 3 – 5 mm

142 x 97 x 23 mm	1	11 2994
------------------	---	---------

NEUBAUTEN-SCHLÜSSEL



massiver Metallschlüssel aus Tempereguss, mit vielfältigen Einsatzmöglichkeiten in Gebäuden, insb. Neubauten.

- Innenvierkant 6, 7 und 8 mm, Aussenvierkant 6 – 10 mm für Türen und Fenster ohne Beschläge, Innensechskantschlüssel (Inbus) 3 mm für Madenschrauben an Türgriffhebeln, Zapfen zum Schließen und Öffnen von Profil-Zylinderschlossaufnahmen (17 mm ø), Tiefenlehre für Einbauschlösser 22 bis 75 mm, Kapselheber (Flaschenöffner)

195	1	11 2890
-----	---	---------

	Gesamtlänge mm	VE	CIMCO-Artikelnr.
--	----------------	----	------------------

PASSSCHRAUBENSCHLÜSSEL

Diazed, mit lackiertem Holzheft, passend für alle Größen

	175	1	14 0100
--	-----	---	---------



PASS- UND KONTAKTSCHRAUBENSCHLÜSSEL

Diazed, kombiniert, durch Umstecken für Passschrauben 2 - 63 A einsetzbar, Heft aus Isoliermaterial

	105	1	14 0102
--	-----	---	---------



1

2

3

4

5

6

7

8

9

10

11

12

13

14

15

16

17

18

19

20

21

22

23

24

25

26

MESS- UND PRÜFGERÄTE





AC-Mini-Stromzange
CIMCO-Artikelnr. 11 1410



Digitales Multimeter
CIMCO-Artikelnr. 11 1408

- 1
- 2
- 3
- 4
- 5
- 6
- 7
- 8
- 9
- 10
- 11
- 12
- 13
- 14
- 15
- 16
- 17
- 18
- 19
- 20
- 21
- 22
- 23
- 24
- 25
- 26

ÜBERSICHT SPANNUNGSPRÜFER

	 AC/DC STROM- SPANNUNGSPRÜFER 1000 V AC/1500 V DC <ul style="list-style-type: none"> • Der Alleskönner, inklusive Strommessung. 	 AC/DC SPANNUNGSPRÜFER MIT FI-/RCD-AUSLÖSUNG <ul style="list-style-type: none"> • Das Profi-Gerät inklusive Lastzuschaltung! 	 AC/DC SPANNUNGSPRÜFER 1000 V AC/1500 V DC <ul style="list-style-type: none"> • Der kompromisslose Allrounder für jeden Tag! 	 AC/DC SPANNUNGSPRÜFER BIS 690 V <ul style="list-style-type: none"> • Das kompakte Einsteigermodell.
Strommessung (Gabel) 200 A AC	✓	–	–	–
Lastzuschaltung	–	✓	–	–
LCD-Display, beleuchtet	✓	✓*	✓*	–
Anzeige	10 LEDs, 4 Digit LCD, Ton, Vibration	13 LEDs, 3 Digit LCD	13 LEDs, 3 Digit LCD	11 LEDs
Polaritätsanzeige, automatisch	✓	✓	✓	✓
TrueRMS	✓	–	–	–
Spannungsbereich	1 – 1000 V AC TRMS, 1 – 1500 V DC	12 – 1000 V AC, 12 – 1500 V DC	12 – 1000 V AC, 12 – 1500 V DC	12 – 690 V AC, 12 – 690 V DC
Widerstandsmessung	0 – 100 kΩ	0 – 1999 kΩ*	–	–
Frequenzbereich DC	15 – 800 Hz	40 – 400 Hz	16 – 400 Hz	0 – 65 Hz
Stromaufnahme < 3,5 mA	✓	✓	✓	✓
Einpoltest	90 – 1000 V AC	100 – 1000 V AC	100 – 1000 V AC	100 – 690 V AC
Drehfeldtest 170 – 1000 V AC	170 – 1000 V AC	170 – 1000 V AC	170 – 1000 V AC	–
Durchgang/Diodentest optisch und akustisch	✓	✓	✓	✓
Schnelle Einhandprüfung (Schuko-Steckdose)	✓	✓	✓	✓
Schutzart IP64	✓	✓	✓	IP 54
Taschenlampe integriert	✓	✓	✓	–
Batterietest (Anzeige in LCD-Display)	✓	✓	✓	Zusammenhalten der Prüfspitzen
Messkategorie CAT III 1000 V	✓	✓	✓	690 V
Messkategorie CAT IV 600 V	✓	✓	✓	300 V
Gepüft nach EN61010, EN61243-3:2014	✓	✓	✓	✓
Batterien 2 x 1,5 V AAA	✓	✓	✓	✓
Maße ca.	210 x 63 x 37 mm	240 x 75 x 30 mm	240 x 65 x 19 mm	205 x 67 x 27 mm
Gewicht ca.	270 g	270 g	180 g	130 g
CIMCO-Artikelnr.	11 1439	11 1438	11 1429	11 1434

*ab Q3 2022, aktuelle Features gemäß www.cimco.de

Größe mm	VE	CIMCO-Artikelnr.
----------	----	------------------

AC/DC SPANNUNGSPRÜFER 1000 V AC/1500 V DC, MIT STROMMESSUNG BIS 200 A, TRUE-RMS

AC/DC-Spannungsprüfer bis 1000 V AC/1500 V DC, mit offener Zange für einfache und schnelle Strommessung bis 200 A, TrueRMS Echteffektivwertmessung, Überspannungskategorie CAT III 1000 V, CATIV 600 V, mit LED- und LCD-Anzeige, integrierte Einpol-, Drehfeldrichtungs- und Durchgangsprüfung, automatische Polaritätserkennung, Widerstandsmessung bis 100 k Ω , Frequenzbereich 15 – 800 Hz, Selbsttest-Funktion, Ton- und Vibrationsfunktion für sichere Rückmeldung, schnelle Einhandprüfung an Schuko-Steckdosen, Taschenlampenfunktion, Prüfspitzenschutz, Schutzart IP64, geprüft nach EN61010, EN61243-3:2014, Batterien im Lieferumfang enthalten, inkl. Holster.

210 x 63 x 37	1	11 1439
---------------	---	---------

**NEU!**

AC/DC SPANNUNGSPRÜFER 1000 V AC/1500 V DC, MIT FI-/RCD-AUSLÖSUNG UND LED-/LCD-ANZEIGE

AC/DC-Spannungsprüfer bis 1000 V AC/1500 V DC*, mit Lastzuschaltung, Überspannungskategorie CAT III 1000 V, CAT IV 600 V, mit LED- und LCD-Anzeige (inkl. Backlight*), integrierte Einpolprüfung, Widerstandsmessung (bis 1999 Ω *), automatische Polaritätserkennung, Drehfeldrichtungsprüfung, Durchgangsprüfung (optisch und akustisch), Frequenzbereich 40 – 400 Hz, schnelle Einhandprüfung an Schuko-Steckdosen, Taschenlampenfunktion, Prüfspitzenschutz, Kabellänge 1,2 m, Schutzart IP 64, geprüft nach EN61010, EN61243-3:2014, Batterien im Lieferumfang enthalten.

240 x 75 x 30	1	11 1438
---------------	---	---------

**NEU!**

AC/DC SPANNUNGSPRÜFER 1000 V AC/1500 V DC, MIT LED-/LCD-ANZEIGE

AC/DC-Spannungsprüfer bis 1000 V AC/1500 V DC*, Überspannungskategorie CAT III 1000 V, CAT IV 600 V. Mit LED- und LCD-Anzeige (inkl. Backlight*), integrierte Einpolprüfung, automatische Polaritätserkennung, Drehfeldrichtungsprüfung, Durchgangsprüfung (optisch und akustisch), Frequenzbereich 16 – 400 Hz. Schnelle Einhandprüfung an Schuko-Steckdosen, Taschenlampenfunktion, Prüfspitzenschutz, Kabellänge 1,2m, Schutzart IP 64, geprüft nach EN61010, EN61243-3:2014, Batterien im Lieferumfang enthalten.

240 x 65 x 19	1	11 1429
---------------	---	---------



AC/DC SPANNUNGSPRÜFER BIS 690 V

AC/DC-Spannungsprüfer 12 – 690 V, Überspannungskategorie CAT III 690 V, CAT IV 300 V, Mit LED-Anzeige, integrierte Einpolprüfung, automatische Polaritätserkennung, Durchgangsprüfung (optisch und akustisch), Frequenzbereich 0 – 65 Hz, schnelle Einhandprüfung an Schuko-Steckdosen, Prüfspitzenschutz, Kabellänge 1,2m, Schutzart IP 54, geprüft nach EN61010, EN61243-3:2014, Batterien im Lieferumfang enthalten.

205 x 67 x 27	1	11 1434
---------------	---	---------



*ab Q3 2022, aktuelle Features gemäß www.cimco.de

- 1
- 2
- 3
- 4
- 5
- 6
- 7
- 8
- 9
- 10
- 11
- 12
- 13
- 14
- 15
- 16
- 17
- 18
- 19
- 20
- 21
- 22
- 23
- 24
- 25
- 26

Ausführung	Größe mm	VE	CIMCO-Artikelnr.
------------	----------	----	------------------



BERÜHRUNGSLOSE SPANNUNGSPRÜFER VOLTFIX UND MAGNO-VOLTFIX (AB 12 V AC)

Berührungslose, optische und akustische Erkennung von Wechselspannungen ab 12 V AC, Überspannungskategorie CAT IV 1000 V, zwei wählbare Spannungsbereiche/Empfindlichkeitsstufen, Taschenlampenfunktion, Schutzart IP 65, Batterien im Lieferumfang enthalten.

Spannungsprüfer Voltfix	1	11 1460
Spannungsprüfer Magno-Voltfix (zusätzliche Magnetfeld-Anzeige)	1	11 1465



DURCHGANGSPRÜFER, 0 – 500 KΩ/0 – 10 Ω

Durchgangs- und Leitungsprüfer mit zweistufiger Bereichsanzeige: 0 – 500 kΩ / 0 – 10 Ω, Prüfstrom bis 20 mA, Überspannungsschutz 400 V, Messkategorie CAT II 600 V, optische und akustische Durchgangsprüfung, Prüflitungen fest montiert, Taschenlampenfunktion, auto-on/off, Schutzart IP 40, geprüft nach EN61010-1, Batterien im Lieferumfang enthalten.

	90 x 74 x 25	1	11 1435
--	--------------	---	---------

DIGITALE MULTIMETER

★ TOPSELLER ★



DIGITALES MULTIMETER AUTOMATIC, MIT AUTOMATISCHER BEREICHSWAHL (600 V)

Professionelles Multimeter mit automatischer Bereichswahl, AC/DC-Spannungsmessung bis 600 V, AC/DC-Strommessung bis 10 A, Widerstandsmessung bis 40 MΩ, Temperatur- (bis 500°C), Kapazitäts- (bis 100µF) und Frequenzmessung (bis 5 Mhz), Überspannungskategorie CAT III 600 V, CAT IV 300 V, optische und akustische Durchgangsprüfung, Diodentest, große LCD-Anzeige, mit **Displaybeleuchtung**, **Data Hold Funktion**, Schutzart IP 40, geprüft nach EN61010-1, EN61010-2-033, EN61010-031, Batterien im Lieferumfang enthalten.

	165 x 80 x 55	1	11 1404
--	---------------	---	---------



DIGITALES MULTIMETER EASY, MIT MESSBUCHSENANZEIGE (600 V) TRMS

Multimeter mit Messbuchsenanzeige, ideal für Schule oder Ausbildung, TRMS, AC/DC-Spannungsmessung bis 600 V, DC-Strommessung bis 10 A, Widerstandsmessung bis 20 MΩ, Überspannungskategorie CAT III 600 V, Durchgangsprüfung, Diodentest, akustisches Warnsignal, große LCD-Anzeige, Data Hold Funktion, geprüft nach EN61010-1, Batterie im Lieferumfang enthalten.

	185 x 91 x 43	1	11 1408
--	---------------	---	---------



DIGITALES MULTIMETER STANDARD (600 V)

Multimeter, AC/DC-Spannungsmessung bis 600 V, AC-/DC-Strommessung bis 10A, Widerstandsmessung bis 2 MΩ, Überspannungskategorie CAT III 600 V, CAT IV 300 V, Durchgangsprüfung, Diodentest, große LCD-Anzeige, Schutzart IP40, geprüft nach EN61010-1, EN61010-2-033, EN61010-031, Batterien im Lieferumfang enthalten.

	145 x 75 x 40	1	11 1409
--	---------------	---	---------

Größe mm

VE

CIMCO-Artikelnr.

STROMZANGEN

AC/DC-STROMZANGE TRUE-RMS

AC/DC-Stromzange, Strommessung bis 100A AC/DC, mit Multimeterfunktion, TrueRMS Echteffektivwertmessung, Widerstands- und Kapazitätsmessung, Überspannungskategorie CATII 600 V, CATIII 300V. Berührungsloser AC-Spannungsprüfer (NCV). Akustische Durchgangsprüfung, Data-Hold, Diodentest. Große LCD-Anzeige, mit Displaybeleuchtung. Lieferumfang: Tasche, Sicherheitsmessleitungen, Batterien.

175 x 60 x 34

1

11 1411



★ TOPSELLER ★

AC/DC-MINI-STROMZANGE 400 A

AC/DC-Stromzange, Strommessung bis 400A AC/DC. Überspannungskategorie CATIII 600 V. Widerstands-, Kapazitäts-, Frequenz- und Temperaturmessung. Berührungsloser Spannungsprüfer (NCV). Akustische Durchgangsprüfung, Data-Hold, Diodentest. Große LCD-Anzeige, mit Displaybeleuchtung. Lieferumfang: Tasche, Sicherheitsmessleitungen, Thermofühler, K-Typ-Messadapter, Batterien.

200 x 60 x 34

1

11 1412



AC-MINI-STROMZANGE 400 A

AC-Stromzange, Strommessung bis 400A AC. Überspannungskategorie CATIII 600 V. Widerstands-, Kapazitäts-, Frequenz- und Temperaturmessung. Berührungsloser Spannungsprüfer (NCV). Akustische Durchgangsprüfung, Diodentest. Große LCD-Anzeige, mit Displaybeleuchtung. Lieferumfang: Tasche, Sicherheitsmessleitungen, Thermofühler, K-Typ-Messadapter, Batterien.

200 x 60 x 34

1

11 1410



ZUBEHÖR

TRANSPORTTASCHE MIT NETZEINSATZ UND TRAGEGRIFF

Transporttasche für das sichere Verstauen von digitalen Multimetern samt Zubehör, drei Netzeinsätze sorgen für sicheren Halt aller Komponenten, Farbe schwarz, mit praktischem Tragegriff.

200 x 210 x 50

1

11 1472



NEU!

TRANSPORTTASCHE SPANNUNGSPRÜFER

Transporttasche für das sichere Verstauen von CIMCO-Spannungsprüfern. Farbe schwarz, mit Gürtelschlaufe und Halteclip.

300 x 77 x 50

1

11 1488



NEU!

PRÜFSPITZEN-SET, 2 MM-SPITZE

2 mm-Prüfspitzen aus Edelstahl, kurze Ausführung, CAT III/1000 V, Strombelastbarkeit bis 16 A, mit 4 mm-Sicherheitsstecktechnik gemäß DIN VDE 0411/EN 61010.

L 102

1

11 1474



PRÜFSPITZEN-SET, 4 MM-SPITZE

4 mm-Prüfspitzen aus Edelstahl, lange Ausführung, CAT III/1000 V, Strombelastbarkeit bis 16 A, mit 4 mm-Sicherheitsstecktechnik gemäß DIN VDE 0411/EN 61010/IEC 61010.

L 142

1

11 1473



NEU!

- 1
- 2
- 3
- 4
- 5
- 6
- 7
- 8
- 9
- 10
- 11
- 12
- 13
- 14
- 15
- 16
- 17
- 18
- 19
- 20
- 21
- 22
- 23
- 24
- 25
- 26

Größe mm	VE	CIMCO-Artikelnr.
----------	----	------------------



KROKODILKLEMMEN-SET
 Sicherheits-Krokodilklemmen rot und schwarz, Öffnungsweite ca. 21mm, CATIII/1000 V, CAT IV/600 V. Strombelastbarkeit bis 16 A. Mit 4mm-Sicherheitsstecktechnik gemäß DIN VDE 0411 / EN 61010.

	1	11 1480
--	---	---------



MESSLEITUNGS-SET, STANDARD
 Sicherheitsmessleitungen schwarz und rot, CATIII / 1000 V. Strombelastbarkeit bis 16 A. Mit 4mm- Sicherheitsstecktechnik gemäß DIN VDE 0411 / EN 61010.

L 1000	1	11 1481
--------	---	---------



MESSLEITUNGS-SET, BANANENSTECKER
 2mm-Prüfspitzen aus Edelstahl, CATIII / 1000 V. Strombelastbarkeit bis 16 A. Mit 4mm- Sicherheitsstecktechnik gemäß DIN VDE 0411 / EN 61010.

L 1000	1	11 1482
--------	---	---------



MESSLEITUNGS-SET, 6-TEILIG
 Messleitungs- und Prüfspitzen-Set, mit 4mm- Sicherheitsstecktechnik. Inhalt: je 2x Sicherheitsmessleitungen L 1000mm, 2mm-Prüfspitzen L 102mm mit Abdeckkappe und Krokodilklemmen in schwarz und rot. CATIII / 1000 V. Strombelastbarkeit bis 16 A. Mit 4 mm- Sicherheitsstecktechnik gemäß DIN VDE 0411/EN 61010.

L 1000	1	11 1485
--------	---	---------



KABELDETEKTIV
 Testgerät für Netzwerk-Kupferkabel zur Aufspürung von Anschlussfehlern in konfektionierten Datenkabeln und kompletten Installationen. Alle Koaxialverbindungen mit BNC/TNC-Steckern, USB-Kabel sowie sämtliche UTP/STP-Verkabelungen mit 6- oder 8-poligen Modularsteckverbindern lassen sich in Sekundenschnelle auf Unterbrechungen prüfen, PIN-Belegung und Kurzschlüsse, sowohl für die einzelnen Leiter wie auch für die Schirmung. Mit optischer (LED) und akustischer Fehleranzeige. Die langwierige, nervenaufreibende und teure Suche nach Kabelfehlern wird mit dem „Kabeldetektiv“ auf ein Minimum reduziert. Bereits über längere Strecken verlegte Kabel bis zu 200 m können von nur einer Person getestet werden. In praktischer Gürteltasche, für 9-Volt-E-Block-Batterie, mit umfassender Bedienungsanleitung.

145 x 86 x 26	1	11 1440
---------------	---	---------

Ausführung	Größe mm	VE	CIMCO-Artikelnr.
------------	----------	----	------------------

PHASENPRÜFER

mit klar-transparentem, schlagfestem Kunststoffheft nach VDE geprüft

B mm	L mm	Prüfbereich Volt			
3,0	65	120 - 250 AC	140	1	11 1280
3,5	100	120 - 250 AC	190	1	11 1288



PHASENPRÜFER DREI-VE

durch den innovativen Dreikant-Griff liegt der neue Phasenprüfer von CIMCO einfach besser in der Hand. Der Phasenprüfer Drei-Ve besitzt eine ergonomisch geformte Dreikant-Griffform aus transparentem und schlagfestem Kunststoff. Die bogenförmige Längskontur optimiert die Anpresskräfte und der passend geformte Halteclip am Griff sichert den Halt in Hemd- und Kitteltasche. Der Phasenprüfer ist nach der aktuellen DIN-Norm gefertigt und VDE/GS geprüft.

B mm	L mm	Prüfbereich Volt			
3,0	65	150 - 250 AC	155	1	11 1282



PHASENPRÜFER

mit klar-transparentem, schlagfestem Kunststoffheft, in SB-Tasche (keine Zulassung für Deutschland)

B mm	L mm	Prüfbereich Volt			
3	45	100 - 500 AC	140	1	11 1320

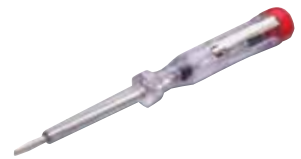

PHASENPRÜFER EURO

mit umlaufendem Abgleitschutz

B mm	L mm	Prüfbereich Volt			
3,5	14	125 - 250 AC	190	1	11 1290



KABELABSPUL- UND KABELEIN- ZIEHHILFEN

Röhreanal®
CIMCO-Artikelnr. 14 2244

Kati® Blitz Mini
CIMCO-Artikelnr. 14 2060

Kati® Twist 2.0
CIMCO-Artikelnr. 14 2570

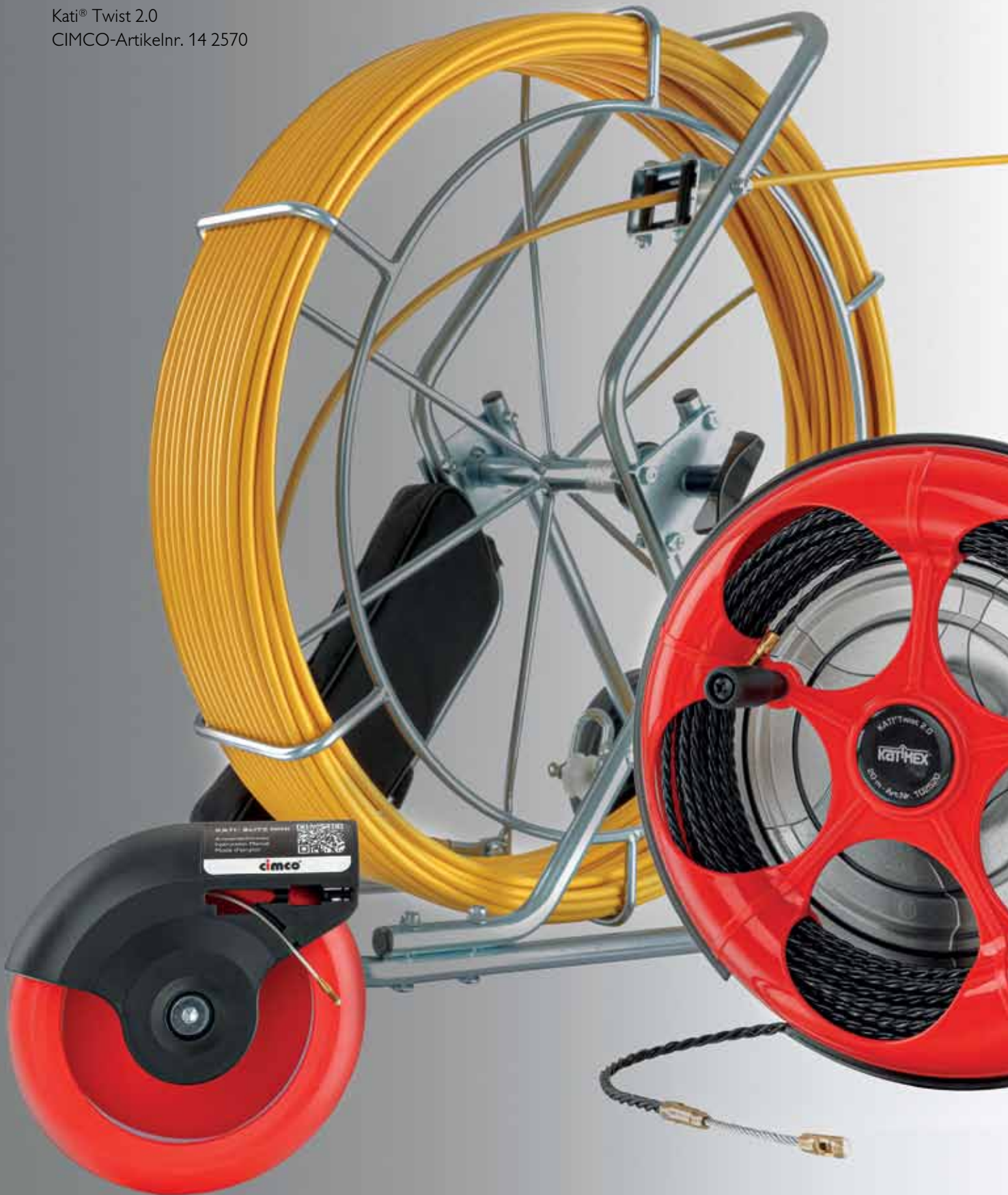

- 1
- 2
- 3
- 4
- 5
- 6
- 7
- 8
- 9
- 10
- 11
- 12
- 13
- 14
- 15
- 16
- 17
- 18
- 19
- 20
- 21
- 22
- 23
- 24
- 25
- 26

- 1
- 2
- 3
- 4
- 5
- 6
- 7
- 8
- 9
- 10
- 11
- 12
- 13
- 14
- 15
- 16
- 17
- 18
- 19
- 20
- 21
- 22
- 23
- 24
- 25
- 26

	Größe mm	VE	CIMCO-Artikelnr.
--	----------	----	------------------

KABELABSPUL- UND -ABROLLGERÄTE

KABELRING-ABSPULER

aus pulverbeschichtetem Stahlrohr, für Wickelgüter wie Kabel aller Art und flexible Leerrohre, für horizontales und vertikales Auf- und Abspulen von Kabelringen ab 110 mm Innen- und max. 300 mm Außendurchmesser, blitzschnell auf unterschiedliche Ringdurchmesser einstellbar durch selbst arretierende Führungen, mit 3 rutschfesten Gummifüßen, Tragegriff und Schnellwickel-Handkurbel, Tragkraft bis 70 kg



Das Abwickeln und Einziehen mehrerer Leiter gleichzeitig wird erleichtert, wenn mehrere Begrenzungsscheiben (CIMCO-Artikelnr. 14 2742) auf dem Kabelring-Abspuler zum Einsatz kommen.



Das Kabellängen-Handmessgerät kann problemlos auf dem Kabelring-Abspuler montiert werden. Einfach den Kunststoffgriff des Kabelringabspulers abziehen. Messgerät aufschieben und mit Innensechskantschraube fixieren.

H x B x L mm

570 x 460 x 400

1

14 2740

KABELTROMMEL-ABROLLER TROMMELFIX

Extrem robustes Kabeltrommel-Abrollgerät aus pulverbeschichtetem Stahlblech, mit Tragegriff und vier höhenverstellbaren, rutschfesten Gummifüßen, flache Aufrollrampe, mit zwei Tragwalzen und seitlichen Trommelführungen.

★ TOPSELLER ★



TROMMELFIX 200

Tragkraft bis 200 kg, max. Trommeldurchmesser 700 mm, max. Trommelbreite 530 mm, Tragwalzenabstand kann durch einfaches Umhängen der Walzen beliebig variiert werden (200, 300 und 400 mm), Gewicht 15,7 kg

120 x 600 x 635

1

14 2750

TROMMELFIX 200 ULTRA

Ausführung in der Leichtbauweise mit einer Gewichtsersparnis von 6 kg. Aus pulverbeschichtetem Stahlblech, flache Aufrollrampe, integrierte Trommelführung in den Tragwalzen, komfortables Auf- und Abrollen von Kabeltrommeln durch die neue Trommelarretierung (Abrollbremse) in der vorderen Trommelachse, max. Trommelbreite: 530 mm, Tragkraft bis 200 kg, Gewicht: 9,4 kg



Produktvideo
TROMMELFIX
200 ULTRA

70 x 580 x 660

1

14 2756

TROMMELFIX 700

Tragkraft bis 700 kg, max. Trommeldurchmesser 1000 mm, max. Trommelbreite 730 mm, Tragwalzenabstand kann durch einfaches Umhängen der Walzen beliebig variiert werden (200, 300, 400 und 500 mm), Gewicht 26 kg

160 x 750 x 780

1

14 2752

TRANSPORTSET FÜR KABELTROMMEL-ABROLLER TROMMELFIX 200

nützliche Ergänzung für den mobilen Einsatz des Kabeltrommel-Abrollers 200 kg (CIMCO-Artikelnr. 14 2750). Set bestehend aus: 4 anschraubbaren Fahrrollen (2 davon schwenkbar, 2 mit Feststellbremse); zusammensteckbares Handgestänge zum Schieben und Ziehen auch eines beladenen Kabeltrommel-Abrollers, einschließlich Aufnahme für Kabellängen-Handmessgerät CIMCO-Artikelnr. 14 2745; stabile Aufrollrampe aus geriffeltem Stahlblech gegen Durchrutschen schwerer Trommeln, mit 4 rutschfesten Gummifüßen und Handtragegriff; 2 anschraubbare Aufnahmen zur Verbindung von Kabeltrommel-Abroller und Handgestänge; Montageanleitung. Das Set ist in kurzer Zeit montiert und kann auch bei älteren CIMCO-Kabeltrommel-Abrollern als Nachrüstsatz genutzt werden.



1

14 2754

Ausführung	Größe mm	VE	CIMCO-Artikelnr.
------------	----------	----	------------------

KATIMEX® ABSPULER FÜR KABELTROMMELN

für Kabeltrommeln bis 800 mm Durchmesser und max. 200 kg, besonders vorteilhaft bei beschädigten Kabeltrommeln, durch eine zweite obere Achse ideal geeignet für das einfache Auf-, Ab- und Umspulen von kleinen Kabel- und Drahtquerschnitten. Zusammenklappbar, dadurch bequemer und Platz sparender Transport im Fahrzeug. Inklusive gelagerter Achse.

Abspuler Grundgerät	980 x 800 x 200	1	14 2730
zweite obere Achse		1	14 2732



ALUMINIUM-ROLLSCHIENEN

mit einer Tragkraft bis 300 kg, für Kabeltrommeln jeder Breite, mit flacher Aufrollrampe und rutschsicheren Gummifüßen, variabler Tragwalzenabstand (250 mm, 330 mm, 410 mm).

Mit Kunststoffrollen, ohne Arretierung (Abrollbremse)	1 Paar	14 2698
Aluminiumrollen zu 14 2698 mit 2 Achsen und Verschraubungen	1 Paar	14 2704
Mit Aluminiumrollen und manueller Trommelarretierung (Abrollbremse)	1 Paar	14 2706



mit einer Tragkraft bis 1000 kg, für Kabeltrommeln jeder Breite; Aluminiumkörper, mit umsteckbaren Laufrollen.

	220 x 140 x 1000	1 Paar	14 2702
--	------------------	--------	---------



KABELLÄNGEN-HANDMESSGERÄT

Messgerät zur schnellen und genauen Bestimmung von Kabellängen, weiter Anwendungsbereich für alle Arten von Kabeln und ähnlicher Wickelgüter von 4 -35 mm ø, automatische Kabelgrößen-Anpassung über Druckbügel, deutsches Marken-Zählwerk mit hoher Messgenauigkeit, Messbereich 0 bis 9999,9 m, Nullstellung durch Reset-Hebeltaster, gummiertes Messrad aus Aluminium, abschraubbarer Handgriff für mobilen Einsatz auf Baustellen, in Lager, Werkstatt etc., mit Aufnahmeschaft für stationären Einsatz in Verbindung mit allen CIMCO-TROMMELFIX-Abrollhilfen und dem CIMCO-Verbindungsgestell, auch für den Kabelring-Abspuler (CIMCO-Artikelnr. 14 2740) montierbar

gummiertes Messrad aus Aluminium	4 - 35 mm ø	1	14 2744
----------------------------------	-------------	---	---------



VERBINDUNGSGESTELL FÜR KABELLÄNGEN-HANDMESSGERÄT

mit dem Verbindungsgestell wird das Kabellängen-Handmessgerät an die CIMCO-Kabeltrommelabroller Trommelfix 200 und Trommelfix 700 fixiert. Damit wird das Messgerät zur stationären Einrichtung zum Ablängen aller handelsüblicher Kabeltrommeln. Vielfach höhen- und längenverstellbar sowie durch Feststellrolle schwenkbar, damit allen individuellen Arbeits- und Platzsituationen anpassbar, Montage in wenigen Sekunden durch einfaches Zusammenstecken, ideal für alle Kabeltrommellager bei Großhandel, Einzelhandel sowie auf Baustellen, Gewicht nur 3,5 kg

		1	14 2748
--	--	---	---------

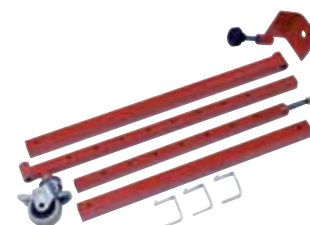

KATIMEX® KABELTROMMEL-SPINDELHEBER

für Kabeltrommeln mit Durchmesser bis 1600 mm, Hubhöhe größer 100 mm, Belastbarkeit 4000 kg pro Paar, Bauhöhe 640 mm, Standfläche 400 x 200 mm, Gewicht 13,2 kg

		1	14 2320
--	--	---	---------



KATIMEX® HYDRAULISCHER KABELTROMMELHEBER

mit Handpumpe, 3-fache Höhenverstellung, für Kabeltrommeln mit Durchmesser bis 1600 mm, Hubhöhe 100 mm, Belastbarkeit 4000 kg pro Paar, Bauhöhe 620 bis 960 mm, Standfläche 400 x 200 mm, Gewicht 16,3 kg

		1	14 2322
--	--	---	---------



KATIMEX® KABELTROMMELHEBER

feinstufige Höhenverstellung der Achslagerschalen über Rasten, für Kabeltrommeln mit Durchmesser bis 1600 mm, Hubhöhe 60 mm, Belastbarkeit 2000 kg pro Paar, Bauhöhe 900 mm, Standfläche 630 x 310 mm, Gewicht 14 kg

Ausführung links		1	14 2323
Ausführung rechts		1	14 2324



- 1
- 2
- 3
- 4
- 5
- 6
- 7
- 8
- 9
- 10
- 11
- 12
- 13
- 14
- 15
- 16
- 17
- 18
- 19
- 20
- 21
- 22
- 23
- 24
- 25
- 26

- 1
- 2
- 3
- 4
- 5
- 6
- 7
- 8
- 9
- 10
- 11
- 12
- 13
- 14
- 15
- 16
- 17
- 18
- 19
- 20
- 21
- 22
- 23
- 24
- 25
- 26

Ausführung	Größe	VE	CIMCO-Artikelnr.
------------	-------	----	------------------



KATIMEX® C E KABELTROMMELHEBER HYDROKAT®

hydraulischer Kabeltrommelheber, fahrbar, leicht von einer Person an der Kabeltrommel zu positionieren, sichere Lastaufnahme durch Doppelsäulen, 7-stufige bzw. 13-stufige Höhenverstellung der Achslagerschalen über Rasten, Hubhöhe 150 mm, Belastbarkeit 10.000 kg pro Paar, Standfläche 540 x 340 mm

für Kabeltrommeln mit Durchmesser	Bauhöhe	Gewicht		
700 mm bis 2200 mm	1070 mm	53 kg	1	14 2326
700 mm bis 3200 mm	1635 mm	69 kg	1	14 2328



KATIMEX® C E KABELTROMMELHEBER HYDROKAT® PLUS

Ausführung mit gelagerten Achslagerschalen, für ein reibungsarmes Abwickeln von Kabeltrommeln, schont die Trommelachsen und Achslagerschalen. Verwendung nur in Verbindung mit Stellingring.

für Kabeltrommeln mit Durchmesser	Bauhöhe	Gewicht		
800 mm bis 2200 mm	1070 mm	53 kg	1	14 7026
800 mm bis 3200 mm	1635 mm	69 kg	1	14 7027
Stellingring für Achsdurchmesser 51 mm			1	14 7028
Stellingring für Achsdurchmesser 76 mm			1	14 7029

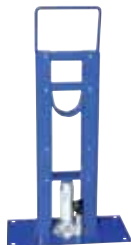

KATIMEX® C E KABELTROMMELHEBER HYDROKAT® MINI

Hydraulischer Kabeltrommelheber, für geringere Trommeldurchmesser, sichere Lastaufnahme durch Doppelsäulen, Belastung bis zu 4.000 kg pro Paar, 4-fach höhenverstellbare Achslagerschale, Hubhöhe 100 mm, Standfläche 400 x 200 mm

mit Durchmesser mit Durchmesser	Bauhöhe	Gewicht		
500 mm bis 1100 mm	735 mm	18 kg	1	14 2325



KATIMEX® TROMMELACHSEN

aus schwerem verzinktem Stahlrohr

Belastbarkeit	Länge	Achs-ø	Gewicht	
3000 kg	1500 mm	51 mm	18 kg	14 2330
8000 kg	1850 mm	76 mm	41 kg	14 2331
8000 kg	2200 mm	76 mm	45 kg	14 2332



KATIMEX® TROMMELACHSENSCHELLEN

aus verzinktem Stahl

	Gewicht		
für Achsdurchmesser 51 mm	0,8 kg	1	14 2335
für Achsdurchmesser 76 mm	1,2 kg	1	14 2336



KABELVERLEGEHILFEN FÜR TRASSENANFÄNGE UND GERADE STRECKEN TAXIMAX

Verhinderung von Kabelbeschädigung bei scharfkantigen Trassenanfängen. Verwendbar auch bei Überbelegung der Kabeltrassen. Auch bei längeren Strecken ist kein weiterer Monteur notwendig! Verzinkt, Metallausführung mit beidseitig kugelgelagerter Aluminiumrolle. Mit seitlichen Langlöchern zur Kabelbinderbefestigung an den Trassen (wenn mit Kabeln schon belegt). Max. Kabeldurchmesser 70 mm.

verstellbar für unterschiedliche Sprossen- und Gitterabstände	1	14 2760
mit abgekantetem Blech	1	14 2762



KABELVERLEGEHILFE FÜR TRASSENVERSATZ TAXIFIX

Verhinderung von Kabelbeschädigung bei scharfkantigen Ecken. Verwendbar auch bei Überbelegung der Kabeltrassen. Auch bei längeren Strecken ist kein weiterer Monteur notwendig! Metallausführung (rot, pulverbeschichtet) mit vier Aluminiumrollen, Anordnung der Rollen in Kabelform (Rundung) und Verschlussystem zur Be- und Entnahme von Kabeln, Halterung zum Anschrauben an die Trasse. Max. Kabeldurchmesser 75 mm.

Metallkoffer, 2 Abrollhilfen, 2 Schraubhalter	1	14 2764
Metallkoffer, 4 Abrollhilfen, 4 Schraubhalter	1	14 2766
Zusatzhalter XL	Breite 100 mm	14 2768

Ausführung	Größe	VE	CIMCO-Artikelnr.
------------	-------	----	------------------

KABELINZIEHHILFEN

EINZIEH-KUNSTSTOFFBÄNDER

aus verstrecktem Monofil, mit massiven Stahl-Endstücken und zusätzlicher Suchfeder, ca. 130 mm lang, Zugösen beidseitig, Material \varnothing 4 mm, Zugfestigkeit 900 N

	5 m	1	14 0052
	10 m	1	14 0054
	15 m	1	14 0056
	20 m	1	14 0058
	25 m	1	14 0060
	30 m	1	14 0062



PRESSZANGE ZUR REPARATUR VON EINZIEH-KUNSTSTOFFBAND

hebelübersetzte Presszange mit Ratschenautomatik und Vierkantprofil-Pressesätzen, zur Reparatur von CIMCO-Einzieh-Kunststoffbändern mit 4 mm \varnothing .

	220 mm	1	10 6114
Endstück/Öse zu Kunststoffband		1	14 0065
Suchfeder zu Kunststoffband		1	14 0067
Kupplung zu Kunststoffband		1	14 0069



PRESSZANGEN-SORTIMENT FÜR KUNSTSTOFFBÄNDER

in  – Sortimentskasten PSC vario-240, mit Presszange CIMCO-Artikelnr. 10 6114.

Inhalt: 10 Suchfedern mit Kupplungsstück vormontiert, 10 Endstücke

31-teilig	240 x 190 x 60 mm	1	10 6314
-----------	-------------------	---	---------



EINZIEH-SPIRALEN EFLEX

aus vierfach gedrehten Stahldrahtspiralen, mit massiven Stahl-Endstücken, Wellen \varnothing 4 mm, Zugfestigkeit 500 N.

	5 m	1	14 0040
	10 m	1	14 0042
	15 m	1	14 0044
	20 m	1	14 0046
	25 m	1	14 0048
	30 m	1	14 0050



KABELPILOT-SET

Kabelführungsköpfe zum direkten Einschieben vieler gängiger Kabel in kurze Leerrohrstrecken.

Set bestehend aus Kabelpilot klein (für Koaxialkabel, NYM 3 x 1,5 mm² etc.)

und Kabelpilot groß (für Kabel NYM 3 x 2,5 mm² - 5 x 1,5 mm² - 5 x 2,5 mm² etc.)

		1	14 2188
--	--	---	---------



	Ausführung	VE	CIMCO-Artikelnr.
--	------------	----	------------------



KATIMEX® GLASFASER-SCHUBSTANGEN-SORTIMENT

Die perfekte Lösung, um Kabel in Zwischendecken oder beengten Räumen zu verlegen. Mit einer M 5 Innen- bzw. Außengewindehülse am Ende der Schubstange für eine beliebige Verlängerung. Inklusive LED-Leuchtaufsatz für ausreichend Licht und einem Gleitauflauf bei Hindernissen. Lieferung in praktischer Tasche mit Befestigungsmöglichkeit (z.B. an Leitern). Auch ohne vorhandene Kabelschächte, Leerrohre oder andere Kabelführungen.
 Inhalt: 3 Schubstangen ø 6 mm, Länge 1 m, 7 Schubstangen ø 8 mm, Länge 1 m, 1 Gleitauflauf, 1 LED-Lampe, 1 Führungskopf mit Ring, 1 Haken, 1 Führungskopf, 1 Kette, 1 Zugkopf, 1 Magnet, 1 Flex-Stab 15 cm, 1 Adapter von M 6 auf M 5, 1 Zubehörtasche

21-teilig	1	14 6270
-----------	---	---------

Schubstangen-Verlängerungs-Sortiment: 3 Schubstangen ø 6 mm, Länge 1 m, 3 Schubstangen ø 8 mm, Länge 1 m

6-teilig	1	14 6271
----------	---	---------

Schubstangen-Zubehör-Sortiment: 1 Gleitauflauf, 1 Adapter von M 6 auf M 5, 1 LED-Lampe, 1 Führungskopf mit Ring, 1 Haken, 1 Führungskopf, 1 Kette, 1 Zugkopf, 1 Magnet, 1 Flex-Stab 15 cm

10-teilig	1	14 6292
-----------	---	---------



Imagevideo
Kabeleinzieh-Systeme

RATIONELLE KABELINZIEHGERÄTE FÜR DEN ELEKTROPROFI. POLYKAT® – DAS GLASFIBERBAND

Polykat®-Glasfaserbänder sind die Grundelemente aller Kabeleinziehsysteme von Katimex®. Die Verbindung von extremer Biegebelastbarkeit und höchster Schubstabilität verleiht dem Band die Eigenschaften einer flexiblen Stange. Somit sind sehr kleine Biegeradien möglich, und enge Rohrkrümmungen können leicht durchfahren werden. Die glatte Kunststoffummantelung hat hervorragende Gleiteigenschaften und reduziert den Reibungswiderstand auf ein Minimum. Sie zeichnet sich durch hohe Abriebfestigkeit aus. Die hohe Elastizität der Polykat®-Glasfaserbänder ermöglicht die Konstruktion unübertroffen kleiner, kompakter und handlicher Geräte.

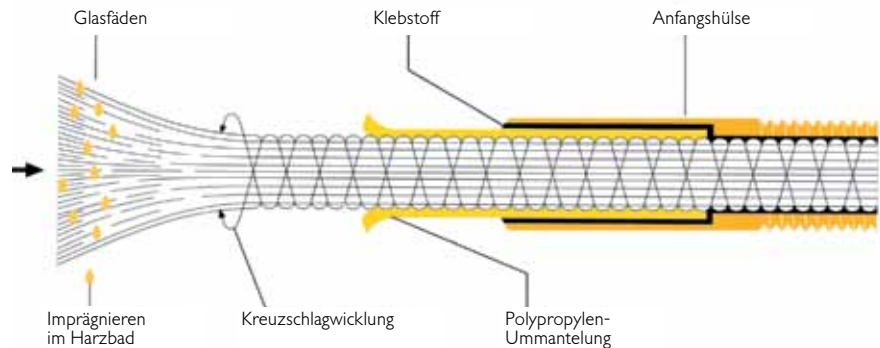

	INNENBEREICH					AUßENBEREICH		
	Kati® Blitz Mini	Kati® Blitz	Kati® Blitz 2.0 Kati® Blitz Ortung 2.0	Kati® Twist Kati® Twist 2.0	Kabelmax®	Kabeljet®	Röhrenaal®	
Durchmesser Glasfaserprofil	1,2 mm	3,0 mm		4,5 – 6 mm	4,5 mm	7,2 mm	9,0 mm	11,0 mm
Minimaler Biegeradius	15 mm	50 mm, bei Anfangshülse 2.0 ab 30 mm		100 mm	77 mm	190 mm	240 mm	390 mm
Bruchkraft des Bandes	1,3 kN	5,0 kN		3,0 – 5,5 kN	10,0 kN	28,0 kN	40,0 kN	65,0 kN
Geprüfte Zugfestigkeit der Verbindung Band - Hülse	0,35 kN	1,0 kN		2,0 kN	1,5 kN	7,5 kN	10,0 kN	15,0 kN
Befestigung Hülse - Band	geklebt			verpresst	geklebt	geklebt und verstiftet		
Gängige Leerrohrdurchmesser bis Nennweite	20 mm	30 mm		40 mm (Twist 2.0 bis 32 mm)	60 mm	80 mm	100 mm	250 mm
Maximale Einziehlängen bis	35 m	50 m		40 m	80 m	120 m	150 m	500 m
Gewinde der Anfangs- und Verbindungshülsen	M 2,5	M 5				M 12		
Typische Anwendungsgebiete	Glasfaser, LWL	belegte Leerrohre, lange Strecken, Ortung optional		kurze und kurvige Strecken (3-fach verdichtetes Polyesterband)	Unterflurbereiche	Signalanlagenbau (Ampelmasten), Straßenbeleuchtung, Erd- und Fernmeldeverkabelung	Unterirdischer Leitungsbau, Telekom- und Energieverkabelung	

Ausführung	Größe	VE	CIMCO-Artikelnr.
------------	-------	----	------------------

KATIMEX® KATI® BLITZ MINI

Kati® Blitz Mini wurde speziell für die wachsenden Ansprüche nachträglicher Lichtwellenleiter-Installationen in bestehenden, bereits belegten Leerrohren entwickelt. Dort, wo herkömmliche Einziehgeräte nicht mehr ausreichen, zeigt der Kati® Blitz Mini mit einem Glasfaserprofil von nur 1,2 mm Durchmesser seine ganze Größe. Insbesondere die nachträgliche Verlegung von Glasfaserkabeln wird durch den Kati® Blitz Mini vereinfacht bzw. oft erst möglich und macht ihn daher zum idealen Helfer beim Einziehen von Lichtwellenleitern in Gebäuden. Das speziell entwickelte Polykat-Mini-Glasfaserprofil zeichnet sich, neben dem geringen Durchmesser, durch hohe Bandfestigkeit und Schubstabilität sowie einen sehr kleinen Biegeradius von 15 mm aus. Zusammen mit der Flexi-Sonde Mini, deren spezielle Kontur das Durchfahren von engen Stellen und Kurven ermöglicht, und einem reibungsarmen Führungsschlauch, der das Band führt und schützt, geht der Einschiebevorgang in ein belegtes Leerrohr schnell und einfach von der Hand. Zusätzlich schützt der Führungsschlauch vor Brüchen beim Zurückziehen des Bandes.

Mitgeliefertes Zubehör:

5 Flexi-Sonden M 2,5 mit Innengewinde, 7 Anfangshülsen M 2,5 mit Außengewinde, 1 Führungsschlauch 2,5 m mit Arretierungshülse, 1 Isolierband 15 mm zur Befestigung des Glasfaserkabels an der Flexi-Sonde, 1 Schleifpad 50 x 50 mm, 1 Spezialkleber 3 g

Produktvorteile auf einen Blick:

- Flexi-Sonde Mini: spezielle Kontur zum Durchfahren von engen Stellen und Kurven.
- Drehbare Bandkassette: durch Drehen der Kassette wird das Band in das Leerrohr eingeschoben.
- Achslagerung-Kassette: hohe Rückstellkraft des Polykat-Mini unterstützt das selbsttätige Auslaufen des Bandes.
- Führungsschlauch: schützt und führt das Profil beim Einschieben, beim Zurückziehen wird die Gefahr von Bandbrüchen erheblich reduziert.
- Griffschale mit Bandstopp: verhindert das selbsttätige Auslaufen des Bandes im Ruhezustand.

Bandlänge	Bruchkraft		
15 m	1,3 kN	1	14 2060
25 m	1,3 kN	1	14 2062
35 m	1,3 kN	1	14 2064

KATIMEX® KATI® BLITZ MINI ZUBEHÖR

Ersatzband

eingespult in Kassette, 2 Anfangshülsen mit Außengewinde M 2,5 und 1 Flexi-Sonde Mini

Bandlänge			
15 m	1		14 2066
25 m	1		14 2068
35 m	1		14 2070

Service-Set

10 Anfangshülsen Mini, 1 Spezialkleber 3 g, 1 Schleifpad 50 x 50 mm, 1 Isolierband 15 mm

13-teilig	1		14 2072
-----------	---	--	---------

Flexi-Sonde Mini

mit Innengewinde M 2,5

Set 5 Stück	1		14 2074
-------------	---	--	---------

Führungsschlauch 2,5 m

Reibungsarmer Schlauch mit Arretierungshülse, am Schlauch montiert

	1		14 2076
--	---	--	---------

Anfangshülse

Messing, mit Außengewinde M 2,5, Inhalt: 5 Stück

	1		14 2078
--	---	--	---------



Produktvideo
Kati® Blitz Mini



1
2
3
4
5
6
7
8
9
10
11
12
13
14
15
16
17
18
19
20
21
22
23
24
25
26

- 1
- 2
- 3
- 4
- 5
- 6
- 7
- 8
- 9
- 10
- 11
- 12
- 13
- 14
- 15
- 16
- 17
- 18
- 19
- 20
- 21
- 22
- 23
- 24
- 25
- 26

	Ausführung	VE	CIMCO-Artikelnr.
--	------------	----	------------------

★ TOPSELLER ★



KATI® BLITZ COMPACT

mit eingebautem Zubehör-Sortiment und Spezial-Zughilfe Kati® Grip, je 1 Führungskopf 7 - 10 mm ø, 3 Anfangshülsen und 2 Anfangshülsen 2.0 auf dem Band, 3 Verbindungshülsen, 5 Zugösen, 1 Kabelziehstrumpf 6 - 9 mm ø, 1 Glasfaser-Fixkleber (Flasche 3 g).

	20 m	1	14 2020
	30 m	1	14 2024
	50 m	1	14 2028



KATI® BLITZ COMPACT 2.0

mit Kurbelfunktion zum Aufwickeln des Bandes ins Gehäuse, verbessertem Servicedeckel und verschleißfestem Bandauslass. Mit eingebautem Zubehör-Sortiment von je 2 Führungsköpfen 7 und 10 mm ø, 2 Anfangshülsen 2.0 und 2 Anfangshülsen 2.0 auf dem Band, 3 Verbindungshülsen, 5 Zugösen, 1 Kabelziehstrumpf 6 - 9 mm ø, 1 Glasfaser-Fixkleber (Flasche 3 g).

	20 m	1	14 1620
	30 m	1	14 1630
ohne Kurbelfunktion	50 m	1	14 1650



KATI® BLITZ ORTUNG 2.0

Kabeleinzugsgerät wie Kati® Blitz 2.0, jedoch zusätzlich mit Ortungsfunktion (Anschluss auf der Vorderseite). Innenliegender, geschützter Schleifringübertrager. Gezieltes Auffinden und Verfolgen des Rohrverlaufs oder von blockierten Stellen. Mit bewährtem Polykat®-Glasfaserprofil in schlagfestem Gehäuse. Mit eingebautem Zubehör-Sortiment von je 2 Führungsköpfen 7 und 10 mm ø, 2 Anfangshülsen 2.0 und 2 Anfangshülsen 2.0 auf dem Band, 3 Verbindungshülsen, 5 Zugösen, 1 Kabelziehstrumpf 6 - 9 mm ø, 1 Glasfaser-Fixkleber (Flasche 3 g).

	30 m	1	14 4630
--	------	---	---------



Produktvideo
Kati® Blitz
Ortung 2.0

EASY GRIP

zum kraftsparenden und ermüdungsfreien Einschieben eines 3 mm Glasfaserbandes in Leerrohre. Die Kraftübertragung erfolgt durch ein Zwei-Backen-Klemm-System mit formschlüssiger Verbindung zum Glasfaserband. Max. Schubkraft: 20 kg



		1	14 2180
--	--	---	---------

SPEZIAL-ZUGGRIFF KATI® GRIP

für schnelles und sicheres Einziehen von allen Einziehdrähten von 3 bis 6 mm ø (Flachstahl, Spiraldraht, Kunststoff- und Glasfaserdrähte)



		1	14 2190
--	--	---	---------

ERSATZBAND FÜR KATI® BLITZ

für Kati® Blitz compact und Kati® Blitz 2.0, mit 2 Anfangshülsen 2.0



	20 m	1	14 2120
	30 m	1	14 2122
	50 m	1	14 2124

ERSATZBAND FÜR KATI® BLITZ ORTUNG

für Kati® Blitz Ortung 2.0 mit 2 Anfangshülsen 2.0



Ortung	30 m	1	14 2035
--------	------	---	---------

AKKU-BOHRMASCHINENANTRIEB FÜR KATI® BLITZ

der Antrieb für die Kabeleinziehgeräte Kati® Blitz und Kabelmax® ermöglicht durch Anschluss an eine handelsübliche und auf der Baustelle ohnehin vorhandene Akku-Bohrmaschine das komfortable, motorische Einschieben der Glasfaserbänder in Leerrohre und Unterflurkanäle. Besonders bei der Verkabelung langer Strecken zeigen sich die Vorzüge des Einschiebens „auf Knopfdruck“. Die Geschwindigkeit ist individuell regulierbar. Gewicht nur 270 g.



Antrieb für Kati® Blitz		1	14 2350
-------------------------	--	---	---------

Ausführung	VE	CIMCO-Artikelnr.
------------	----	------------------

KATIMEX® FLEXI-SONDE 2.0

Die Flexi-Sonde 2.0 bietet durch ihre konische Form eine optimale Krafteinleitung der Biegekräfte in das Glasfaserprofil beim Durchfahren von engen Bögen. Die Sonde unterliegt nicht den Materialermüdungen wie z. B. ein Federführungskopf. Sie bildet zusammen mit der neuen Anfangshülse 2.0 das optimale Werkzeug zum Durchfahren von sehr engen Bögen. Biege-Radien von 30 mm sind machbar.

Kopf-ø

7 mm	1	14 1072
10 mm	1	14 1073
13 mm	1	14 1074

Flexi-Sonde 2.0 Set

7, 10, 13 mm	1	14 1078
--------------	---	---------



KATIMEX® FEDER-FÜHRUNGSKOPF

Messing, mit Innengewinde M 5, passend für alle Längen sowie auch für alle Kabelmax®-Geräte

Kopf-ø

7 mm	1	14 2130
10 mm	1	14 2132
13 mm	1	14 2134

Feder-Führungskopf-Set mit je 1 Führungskopf

7, 10, 13 mm	1	14 2140
--------------	---	---------



KATIMEX® ANFANGSHÜLSE 2.0

Messing, mit Außengewinde M 5 und Kunststoffmantel, passend für alle Längen

	1	14 1070
--	---	---------



KATIMEX® ZUGÖSE FÜR ANFANGSHÜLSE

Messing, mit Innengewinde M 5, passend für alle Längen sowie auch für alle Kabelmax®-Geräte

	1	14 2144
--	---	---------



KATIMEX® VERBINDUNGSHÜLSE

Messing, passend für alle Längen. Einsatz bei Bruch des Einziehbandes.

	1	14 2146
--	---	---------



KATIMEX® KABELZIEHSTRUMPF

mit Drallausgleich, Innengewinde M 5

für Kabel 4 - 6 mm ø	1	14 8066
für Kabel 6 - 9 mm ø	1	14 2152
für Kabel 9 - 12 mm ø	1	14 8061



KATIMEX® KATI® BLITZ SERVICE-SETS

Service-Set für Kati® Blitz compact, mit 5 Anfangshülsen mit Außengewinde M5, 5 Zugösen, 3 Verbindungshülsen, Glasfaser-Spezialkleber, Reparaturanleitung.

14-teilig	1	14 2150
-----------	---	---------

Service-Set 2.0, für Kati® Blitz/Ortung 2.0, mit 3 Anfangshülsen 2.0 mit Außengewinde M5, 5 Zugösen, 3 Verbindungshülsen, Glasfaser-Spezialkleber, Reparaturanleitung.

12-teilig	1	14 1080
-----------	---	---------



- 1
- 2
- 3
- 4
- 5
- 6
- 7
- 8
- 9
- 10
- 11
- 12
- 13
- 14
- 15
- 16
- 17
- 18
- 19
- 20
- 21
- 22
- 23
- 24
- 25
- 26

	Ausführung	Größe	VE	CIMCO-Artikelnr.
--	------------	-------	----	------------------

- 1
- 2
- 3
- 4
- 5
- 6
- 7
- 8
- 9
- 10
- 11
- 12
- 13
- 14
- 15
- 16
- 17
- 18
- 19
- 20
- 21
- 22
- 23
- 24
- 25
- 26



KATI[®] TWIST

Die neuen verschleißfesten Polyester-Bänder überzeugen durch ihre hohe Schubstabilität und dem geringen Reibungswiderstand (bis zu 60 % geringer als bei herkömmlichen Kunststoff- oder Stahl-Bändern) in Leerrohren

- Extrem gutes Biege- und Gleitverhalten
- Maximale Zuglast auf Anfangshülse (M5): 200 kg
- Reparabel bei Bandbruch (Anfangshülse zum Aufpressen)
- Bruchkraft/Band: 4,0 kN
- Das komplette Zubehör von Kati[®] Blitz und Kabelmax[®] kompatibel verwendbar

ø 4,5 mm	Länge 15 m	1	14 2540
ø 4,5 mm	Länge 25 m	1	14 2545
ø 5,2 mm	Länge 20 m	1	14 2555
ø 5,2 mm	Länge 40 m	1	14 2556
ø 6,0 mm	Länge 40 m	1	14 2565



KATI[®] TWIST STAHL-HASPEL

inklusive 1 Federführungskopf ø 10 mm, 1 Messing-Zugkopf mit Öse ø 6 mm (Gewinde M5), 2 Messing-Anfangshülsen (Gewinde M5)

ø 4,5 mm	Länge 25 m	1	14 2541
ø 5,2 mm	Länge 20 m	1	14 2550
ø 5,2 mm	Länge 40 m	1	14 2551
ø 6,0 mm	Länge 40 m	1	14 2560



KATI[®] TWIST SERVICE-SET

je 3 Anfangshülsen zum Aufpressen (Pressform 16 mm²)

ø 4,5 mm	1	14 1249
ø 5,2 mm	1	14 1251
ø 6,0 mm	1	14 1252



Produktvideo
Kati[®] Twist 2.0

KATI[®] TWIST 2.0

Einfaches und schnelles Aufwickeln der verdrahten Einziehbänder dank Kurbelfunktion und ergonomischem, schlagfestem Gehäuse. Die extra kurze Anfangshülse ermöglicht das Passieren extrem enger Biegeradien, dank 3-fach verdrahten Kunststoffeinziehbandern sind Zuglasten bis 130 kg (Band/Anfangshülse) problemlos möglich. Mit seinem M5-Gewinde ist Kati[®] Twist 2.0 kompatibel mit dem kompletten Zubehör des Kati[®] Blitz oder Kabelmax[®], Einziehbänder des Kati[®] Twist 2.0 lassen sich vom Anwender selbständig reparieren.

Ergonomisches Gehäuse mit Kurbelfunktion, 3-fach verdrahtes Einziehbänd, sehr hohe Gleitfähigkeit im Leerrohr, extrem verschleißfest, Banddurchmesser 4,5 mm. Ziehhilfe bündig und unverlierbar im Handgriff des Gehäuses integriert. Inklusive 1 x Ziehhilfe für Kati[®] Twist 2.0, 1 x Zugkopf mit Öse, Messing mit Gewinde M5, ø 6 mm und 1 x Führungskopf mit Öse, Messing mit Gewinde M5, ø 7 mm.



20 m	1	14 2570
30 m	1	14 2571

KATI[®] TWIST 2.0 EINZIEHBAND

3-fach verdrahtete Kunststoffeinziehbander für den Kati Twist 2.0, sehr hohe Gleitfähigkeit im Leerrohr, extrem verschleißfest, mit beidseitig aufgepressten Anfangshülsen mit M5 Gewinde für Zubehör vom Kati[®] Blitz compact



20 m	1	14 2575
30 m	1	14 2576

KATI[®] TWIST 2.0 FÜHRUNGSKOPF

Messing-Federführungskopf mit 7 mm Zugöse, Rückstellfeder und M5 Innengewinde.



1	14 2578
---	---------

KATI[®] TWIST 2.0 SERVICE-SET

3 Anfangshülsen zum Aufpressen (Pressform 16 mm²)



1	14 1249
---	---------

Ausführung	Größe	VE	CIMCO-Artikelnr.
------------	-------	----	------------------

KATIMEX® KABELMAX® – DAS UNTERFLUR-KABELINZIEHSYSTEM DER PROFIKLASSE

zum problemlosen Einziehen von Kabeln in leere oder belegte Kabelkanäle oder Röhre bis 60 mm ø.
 Kabeleinziehgerät für Unterflurkanäle komplett mit Glasfaserprofil 4,5 mm ø, 2 Anfangshülsen M 5, Anfangsbirne 11 mm ø mit Zugöse 6 mm ø

ECONOMY-Ausführung	40 m	1	14 1796
---------------------------	------	---	---------

5 Anfangshülsen M5, Anfangsbirne 11 mm ø, 2 Zugösen 6 mm ø, 3 Verbindungshülsen, Spezialkleber 3 g und Servicetasche

Stahlrohrgestell mit kugelgelagerter Aluminiumhaspel	60 m	1	14 1802
Stahlrohrgestell mit kugelgelagerter Aluminiumhaspel	80 m	1	14 1806

KATIMEX® KABELMAX® -ERSATZBAND

Glasfaserprofil 4,5 mm ø, beidseitig angebrachte Anfangshülsen M 5, 1 Anfangsbirne 11 mm ø mit 1 Zugöse 6 mm ø

	40 m	1	14 1808
	60 m	1	14 1812
	80 m	1	14 1816

KATIMEX® ANFANGSHÜLSE

Messing, mit Außengewinde M 5, Banddurchmesser 4,5 mm

		1	14 1842
--	--	---	---------

KATIMEX® ANFANGSBIRNE

Messing, 11 mm ø mit Innengewinde M 5 und Zugöse 6 mm ø

		1	14 1844
--	--	---	---------

KATIMEX® VERBINDUNGSHÜLSE

Messing, für Glasfaserprofil ø 4,5 mm

		1	14 1846
--	--	---	---------

KATIMEX® KABELMAX® SERVICE-SET

bestehend aus 5 Anfangshülsen, 3 Verbindungshülsen, 1 Führungskopf mit Öse und 1 Flasche Spezialkleber.
 Gewicht ca. 45 g

		1	14 2163
--	--	---	---------

KATIMEX® KABELZIEHSTRÜMPFE AUS VERZINKTEM STAHLDRAHT

für die Hausinstallation, mit in der Schlaufe eingeflochtener Zugöse, Innengewinde M 5, passend für alle Kati® Blitz- und Kabelmax®-Geräte

	für Kabel ø mm		
	4 - 6	1	14 2500
	6 - 9	1	14 2498
	9 - 12	1	14 2501
	12 - 15	1	14 2502
	15 - 19	1	14 2503
	19 - 25	1	14 2504
	25 - 31	1	14 2505



- 1
- 2
- 3
- 4
- 5
- 6
- 7
- 8
- 9
- 10
- 11
- 12
- 13
- 14
- 15
- 16
- 17
- 18
- 19
- 20
- 21
- 22
- 23
- 24
- 25
- 26

- 1
- 2
- 3
- 4
- 5
- 6
- 7
- 8
- 9
- 10
- 11
- 12
- 13
- 14
- 15
- 16
- 17
- 18
- 19
- 20
- 21
- 22
- 23
- 24
- 25
- 26

Ausführung	Größe	VE	CIMCO-Artikelnr.
------------	-------	----	------------------



KATIMEX® KABELJET® – DAS VARIABLE KABELINZIEHSYSTEM

verzinktes, zusammenklappbares Stahlrohrgestell komplett mit Glasfaserstab 7,2 mm ø, 2 Anfangshülsen M 12, Anfangsbirne 25 mm ø, Schäkel mit Bolzen, 1 Verbindungshülse und 4 Spannhülsen, 1 Spezialkleber 20 g und Servicetasche

	60 m	1	14 2221
	80 m	1	14 2222
	100 m	1	14 2223
	120 m	1	14 2224



KATIMEX® KABELJET®-ERSATZBAND

Glasfaserstab 7,2 mm ø, zwei Anfangshülsen M 12, Anfangsbirne 25 mm ø, Schäkel

	60 m	1	14 2226
	80 m	1	14 2227
	100 m	1	14 2228
	120 m	1	14 2229



KATIMEX® ANFANGSHÜLSE

Messing, mit Außengewinde M 12

		1	14 2230
--	--	---	---------



KATIMEX® VERBINDUNGSHÜLSE

Messing, für Glasfaserstab 7,2 mm ø

		1	14 2231
--	--	---	---------



KATIMEX® RÖHRENAAL® – DAS KABELINZIEHSYSTEM FÜR DIE ERDVERKABELUNG

verzinktes Stahlrohrgestell, auf Rollen fahrbar, kugelgelagerte Haspel mit integrierter Feststellbremse, komplett mit Glasfaserstab, 2 Anfangshülsen M 12, Anfangsbirne 25 mm ø, Schäkel, 1 Verbindungshülse und 4 Spannhülsen, 1 Spezialkleber 20 g und Servicetasche

Bandstärke ø	Haspel-ø	Länge m		
9 mm	750 mm	60	1	14 2241
		80	1	14 2242
		100	1	14 2243
		120	1	14 2244
11 mm	1000 mm	150	1	14 2245
		150	1	14 2250
		200	1	14 2251
		250	1	14 2252
		300	1	14 2253

Bandlängen bis 500 m und Bänder mit Ortungsfunktion auf Anfrage.



KATIMEX® RÖHRENAAL®-ERSATZBAND

zwei Anfangshülsen M 12, Anfangsbirne 25 mm ø, Schäkel

Bandstärke ø		Länge m		
9 mm	750 mm	60	1	14 2271
		80	1	14 2272
		100	1	14 2273
		120	1	14 2274
11 mm	1000 mm	150	1	14 2279
		150	1	14 2275
		200	1	14 2276
		250	1	14 2277
		300	1	14 2278

Ausführung	VE	CIMCO-Artikelnr.
------------	----	------------------

KATIMEX® ANFANGSHÜLSEN

Messing, Außengewinde M 12

für Band 9 mm ø	1	14 2285
für Band 11 mm ø	1	14 2286



KATIMEX® VERBINDUNGSHÜLSEN

Messing

für Band 9 mm ø	1	14 2290
für Band 11 mm ø	1	14 2291



KATIMEX® LÄNGENMESSGERÄT FÜR RÖHRENAAL®

zur schnellen und einfachen Längenbestimmung an unterirdischen Rohrtrassen. Rohrverstopfungen, Einbrüche und andere Defekte können punktgenau geortet werden. Kein lästiges Nachmessen, Abschreiten oder Markieren mehr, und dies bei wesentlich höherer Messgenauigkeit. Das Gerät kann an allen handelsüblichen Einziehgeräten mühelos nachgerüstet werden.

120 mm x 115 mm x 110 mm	1	14 2310
--------------------------	---	---------



ZUBEHÖR FÜR KABELJET® UND RÖHRENAAL®

KATIMEX® FÜHRUNGSKOPF

Aluminium, Innengewinde M 12, mit Zugöse

Länge 60 mm, ø 25 mm	1	14 2280
Länge 55 mm, ø 18 mm	1	14 3208



KATIMEX® ANFANGSBIRNE

Aluminium, Innengewinde M 12

Länge 80 mm, ø 40 mm	1	14 2281
----------------------	---	---------



KATIMEX® SCHÄKEL

Form B nach DIN 82101, verzinkt, max. Belastbarkeit 4 kN

Bolzendurchmesser 10 mm	1	14 2292
Bolzendurchmesser 12 mm	1	14 1494



KATIMEX® VERBINDUNGSWIRBEL

zum Aneinanderkuppeln mehrerer Glasfaserstäbe, Stahl verzinkt, zwei Anschlussgewinde M 12

	1	14 2293
--	---	---------



KATIMEX® DRALLAUSGLEICHWIRBEL

mit doppelten Axiallagern, aus Edelstahl, zum Verbinden von Ziehstrumpf und Schäkel

Außen ø	Max. Zuglast	Länge		
16 mm	3.3 kN	64 mm	1	14 7183
22 mm	10.0 kN	86 mm	1	14 7174
25 mm	15.6 kN	98 mm	1	14 7175



- 1
- 2
- 3
- 4
- 5
- 6
- 7
- 8
- 9
- 10
- 11
- 12
- 13
- 14
- 15
- 16
- 17
- 18
- 19
- 20
- 21
- 22
- 23
- 24
- 25
- 26

1
2
3
4
5
6
7
8
9
10
11
12
13
14
15
16
17
18
19
20
21
22
23
24
25
26

Ausführung	Größe	VE	CIMCO-Artikelnr.
------------	-------	----	------------------



KATIMEX SERVICE-SETS FÜR KABELJET® UND RÖHRENAAL®

bestehend jeweils aus 2 Anfangshülsen, 1 Verbindungshülse, 2 Spannhülsen und 20 g-Flasche Spezialkleber.
Gewicht ca. 150 g

für Kabeljet mit 7,2 mm Banddurchmesser	1	14 2160
für Röhreanaal mit 9 mm Banddurchmesser	1	14 2161
für Röhreanaal mit 11 mm Banddurchmesser	1	14 2162

Weiteres Zubehör wie Drallausgleichswirbel, Rohrreinigungs- und Kanalbürsten oder Fanggeräte auf Anfrage lieferbar.

KATIMEX KABELZIEHSTRÜMPFE AUS VERZINKTEM STAHLDRAHT

für die Erdverkabelung, mit 1 verpressten Seilschlaufe, 900 mm Wirklänge



für Kabel ø mm

10 - 20	1	14 2506
20 - 30	1	14 2507
30 - 40	1	14 2508
40 - 50	1	14 2509
50 - 65	1	14 2510
65 - 80	1	14 2511

für die Erdverkabelung, mit 2 verpressten Seilschlaufen, 900 mm Wirklänge



für Kabel ø mm

10 - 20	1	14 2520
20 - 30	1	14 2521
30 - 40	1	14 2522
40 - 50	1	14 2523
50 - 65	1	14 2524

KATIMEX SONDERAUSFÜHRUNGEN KABELZIEHSTRÜMPFE

kurzfristig lieferbar sind verschiedene Spezial-Ziehstrümpfe für besondere Anwendungen, z. B.

- Größere Abmessungen
- Kabelziehstrümpfe mit seitlicher Schlaufe
- Geteilte Kabelziehstrümpfe
- Mehrfachziehstrümpfe, z. B. zum gleichzeitigen Einziehen von drei Einleiter-Energiekabeln in ein gemeinsames Schutzrohr
- Kevlarverstärkte Kunststoffziehstrümpfe (nicht leitend, antimagnetisch)
- Mehrstufige hochflexible Kabelziehstrümpfe für Lichtwellenleiter
- Ziehstrümpfe für den Freileitungsbau
- Kabelziehstrümpfe aus Edelstahl-Litzen

Bitte fragen Sie die gewünschten Kabelziehstrümpfe an.



KATIMEX SEIL- UND KABELVERBINDUNGSSTRÜMPFE

zur schnellen Herstellung einer kraftschlüssigen Verbindung zwischen zwei Kabeln oder Seilen. Sie werden dort eingesetzt, wo vorhandene Kabel oder Seile durch neue ausgetauscht werden sollen, z. B. Austausch veralteter Erdkabel, Einzug neuer Seile in Kräne. Handgeflochten aus verzinkten Stahldrahtlitzen, mittlere Wirkgeflechtlänge 1200 mm.



Kabel-ø mm	praktische Bruchlast	max. Verlegezugkraft		
8 - 16	15 kN	7,5 kN	1	14 2301
10 - 20	19 kN	9,4 kN	1	14 2302
20 - 30	55 kN	27,4 kN	1	14 2303
30 - 40	55 kN	27,4 kN	1	14 2304

Ausführung	Größe	VE	CIMCO-Artikelnr.
------------	-------	----	------------------

PRODUKTE FÜR DIE KABEL- UND SEILFÜHRUNG

Ein umfangreiches Sortiment an Verlegewerkzeugen für die Kabel- oder Seilführung in Gräben und Schächten (z. B. Umlenk- und Eckrollen, Kabelschutz- und Schachteinlenkbögen, Kabeleinführtüllen) ist kurzfristig lieferbar. Bitte fragen Sie die gewünschten Kabel- und Seilführungen an.

KATIMEX® SCHACHTDECKELHEBER

aus verzinktem Stahl, Gewicht 0,6 kg

320 mm x 155 mm	1	14 2300
-----------------	---	---------



KATIMEX® GLASFASER-SPEZIALKLEBER

für Kati® Blitz und Kabelmax®

3 g	1	14 2192
-----	---	---------

für Kabeljet® und Röhrenaal®, dickflüssig

20 g	1	14 2193
------	---	---------



KATIMEX® KABELGLEITMITTEL GLIT®

verbesserte Rezeptur mit deutlich besseren Gleiteigenschaften. Glit® beseitigt bis zu 90% der Reibung, die beim Einführen von Stromkabeln, Telefonkabeln, Koaxialkabeln und Glasfaserkabeln erzeugt wird. Zum Einschieben von Zugbändern aller Art. Einfach auf die Führungsköpfe Kati® Blitz und Kabelmax® aufbringen und einschieben. Pumpfähig, silikonfrei, hautverträglich, nicht brennbar.

Tube 200 ml	0,2 kg	1	14 2194
Eimer 1 Liter	1,1 kg	1	14 2195
Eimer 5 Liter	5,2 kg	1	14 2196
Eimer 10 Liter	10,4 kg	1	14 2197



SILIKON-SPRAY

ein ideales Gleit-, Schutz-, Pflege- und Trennmittel, erleichtert das Einziehen von Kabeln, schützt Elektrokontakte vor Feuchtigkeit, pflegt Gummi-, Kunststoff- und Metallteile. Nur im spannungsfreien Zustand zu verarbeiten.

400 ml	1	15 1004
--------	---	---------



- 1
- 2
- 3
- 4
- 5
- 6
- 7
- 8
- 9
- 10
- 11
- 12
- 13
- 14
- 15
- 16
- 17
- 18
- 19
- 20
- 21
- 22
- 23
- 24
- 25
- 26

SCHEREN

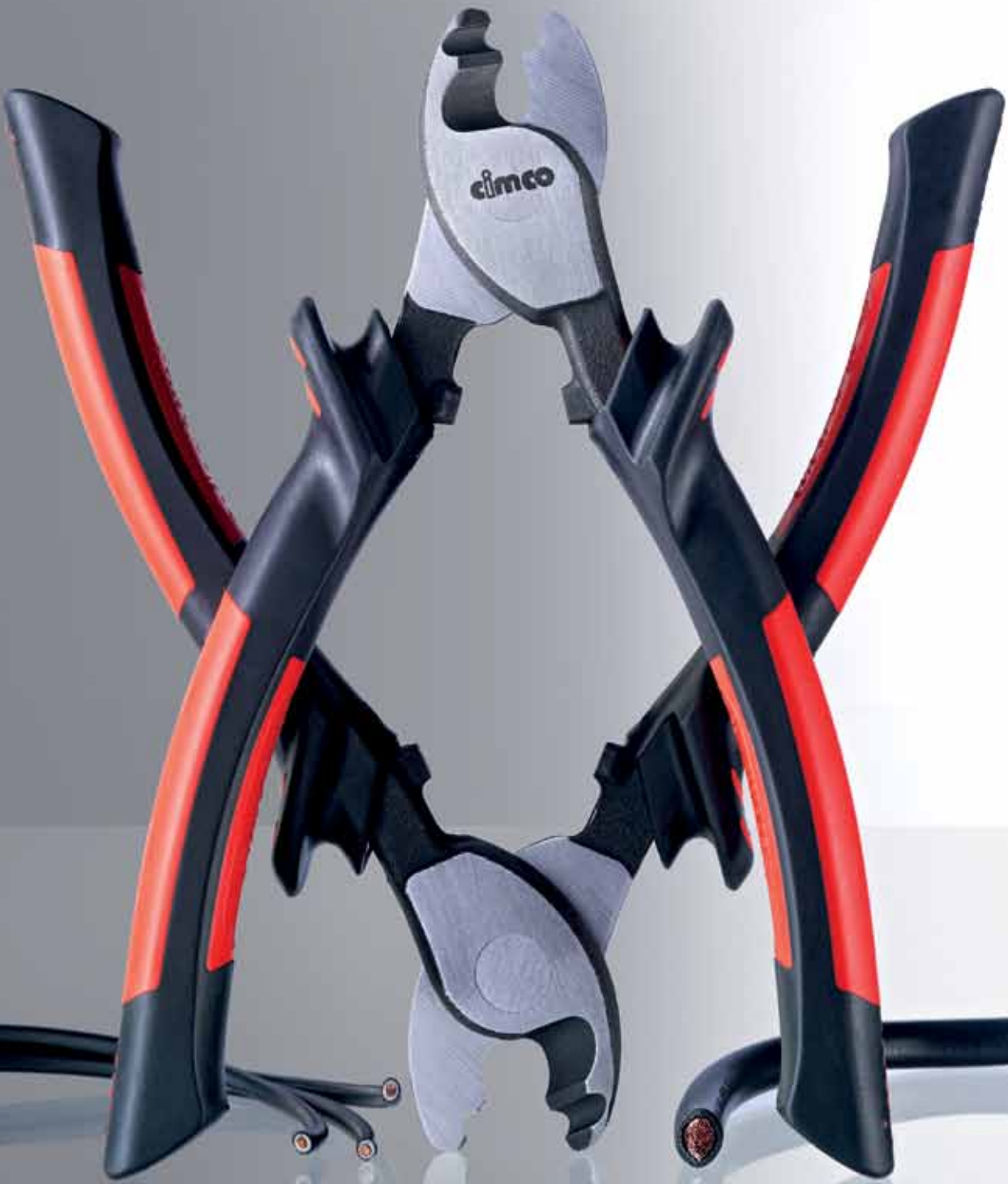

Kabelschere DUOCUT
CIMCO-Artikelnr. 12 0108

- 1
- 2
- 3
- 4
- 5
- 6
- 7
- 8
- 9
- 10
- 11
- 12
- 13
- 14
- 15
- 16
- 17
- 18
- 19
- 20
- 21
- 22
- 23
- 24
- 25
- 26

1
2
3
4
5
6
7
8
9
10
11
12
13
14
15
16
17
18
19
20
21
22
23
24
25
26

Ausführung	Größe mm	VE	CIMCO-Artikelnr.
------------	----------	----	------------------



Produktvideo
Kabelschere DUOCUT

1000 V VDE KABELSCHERE DUOCUT



innovative Kabelschere für Kupfer- und Aluminiumkabel mit Mehrkomponenten-VDE-Hülle. Eignet sich besonders zum deformationsfreien, exakten Schneiden von Kabeln. Die Schenkel lassen sich bis zu 140° öffnen, somit ist ein Längsschnitt möglich. VDE/GS geprüft, nach IEC 60900 und VDE 0682/Teil 201. Gewicht: 175 g.

Highlight:

- Der zweistufige Schneidenbereich:
1. Große Schneide für Mantelleitungen bis max. 10 mm \varnothing
 2. Kleine Schneide für Einzeladern bis max. 4 mm \varnothing



160	1	12 0108
-----	---	---------

1000 V VDE KABELSCHERE DUOCUT 12



innovative Kabelschere für Kupfer- und Aluminiumkabel mit Mehrkomponenten-VDE-Hülle. Eignet sich besonders zum deformationsfreien, exakten Schneiden von Kabeln. Die Schenkel lassen sich bis zu 140° öffnen, somit ist ein Längsschnitt möglich. VDE/GS geprüft, nach IEC 60900 und VDE 0682/Teil 201. Gewicht: 300 g.

Highlight:

- Der zweistufige Schneidenbereich:
1. Große Schneide für Mantelleitungen bis max. 12 mm \varnothing
 2. Kleine Schneide für Einzeladern bis max. 4 mm \varnothing



200	1	12 0112
-----	---	---------

1000 V VDE KABELSCHERE



für Kupfer- und Aluminiumkabel, sehr gute Schneidleistung, aus einsatzgehärtetem 5 mm-Werkzeug-Flachstahl, Schneidkanten mit Präzisionsschliff, feinst-brüniert, 2-Komponenten-Kunststoff-Griffhüllen mit Spezialschneide für feindrätige Kabel bis \varnothing 18 mm

- VDE/GS geprüft
- Nach IEC 60900 und VDE 0682/Teil 201
- Produkt entspricht dem aktuellen Produktsicherheitsgesetz (ProdSG)



für Kabel \varnothing	massiv mm ²	flexibel mm ²			
18 mm	16	50	180	1	12 0114

EINHAND-KABELSCHERE



für Kupfer- und Aluminiumkabel, sehr gute Schneidleistung, glatter, deformationsfreier Schnitt, im Gesenk geschmiedet, mit Präzisionsschliff, nachstellbarem Schraubgelenk, 2-Komponenten-Kunststoff-Griffhüllen



für Kabel \varnothing	massiv mm ²	flexibel mm ²			
16 mm	16	50	160	1	12 0104

EINHAND-KABELSCHERE



für Kupfer- und Aluminiumkabel, sehr gute Schneidleistung, glatter, deformationsfreier Schnitt, im Gesenk geschmiedet, mit Präzisionsschliff, nachstellbarem Schraubgelenk, 2-Komponenten-Kunststoff-Griffhüllen



für Kabel \varnothing	massiv mm ²	flexibel mm ²			
25 mm	25	70	200	1	12 0100

1000 V VDE EINHAND-KABELSCHERE



für Kupfer- und Aluminiumkabel, sehr gute Schneidleistung, glatter, deformationsfreier Schnitt, mit doppelt tauchbeschichteter Spezial-Isolierung



für Kabel \varnothing	massiv mm ²	flexibel mm ²			
16 mm	16	50	160	1	12 0206

Ausführung	Größe mm	VE	CIMCO-Artikelnr.
------------	----------	----	------------------

1000 V VDE EINHAND-KABELSCHERE

für Kupfer- und Aluminiumkabel, sehr gute Schneidleistung, glatter, deformationsfreier Schnitt, mit doppelt tauchbeschichteter Spezial-Isolierung



für Kabel ø	massiv mm ²	flexibel mm ²	Größe mm	VE	CIMCO-Artikelnr.
25 mm	25	70	200	1	12 0202



KABELSCHNEIDER FÜR STAHLSEILE

Einhandbetätigung durch optimale Griffgestaltung, 2-Komponenten-Griffe, Schneidenhärte 60 – 62 HRC, geeignet zum Schneiden von flexiblen Stahlseilen bis ø 5 mm

Größe mm	185	VE	1	CIMCO-Artikelnr.	12 0146
----------	-----	----	---	------------------	---------



ABISOLIER-KABELSCHERE

universelle Kabelschere für Kupfer- und Aluminiumkabel. Für mehradrige, massive Leiter bis 16 mm². Abisolierfunktion mit Stellschraube zum Einstellen auf den gewünschten Draht- oder Litzendurchmesser von 0,5 bis 2,0 mm (spezielle Zone am Schneidkopf). Das Werkzeug eignet sich zum Entmanteln 4 – 16 mm (im Schneidbereich) und zum exakten Schneiden von Kabeln. Griffe mit einfacher Tauchbeschichtung.



Größe mm	160	VE	1	CIMCO-Artikelnr.	12 0242
----------	-----	----	---	------------------	---------



KABELSCHEREN

universelle Kabelschere für Kupfer-, Aluminium- und Koaxialkabel. Das Werkzeug eignet sich zum exakten Schneiden von Kabeln, Griffe mit einfacher Tauchbeschichtung.



12 mm ø oder 70 mm ²	240	VE	1	CIMCO-Artikelnr.	12 0330
20 mm ø oder 95 mm ²	235	VE	1	CIMCO-Artikelnr.	12 0340



KABELSCHERE

universelle Kabelschere für Kupfer-, Aluminium- und Koaxialkabel. Das Werkzeug eignet sich zum Entmanteln, Abisolieren (spezielle Zone am Schneidkopf) und zum exakten Schneiden von Kabeln, Griffe mit einfacher Tauchbeschichtung.



10 mm ø oder 50 mm ²	160	VE	1	CIMCO-Artikelnr.	12 0332
---------------------------------	-----	----	---	------------------	---------



KABELSCHEREN

universelle Kabelschere für Kupfer-, Aluminium- und Koaxialkabel. Das Werkzeug eignet sich zum exakten Schneiden von Kabeln, Zusatzschneide zum Schneiden von Stahldrähten, Griffe mit einfacher Tauchbeschichtung.



12 mm ø	180	VE	1	CIMCO-Artikelnr.	12 0334
16 mm ø	220	VE	1	CIMCO-Artikelnr.	12 0336



KABELSCHERE

universelle Kabelschere für Kupfer-, Aluminium- und Koaxialkabel. Das Werkzeug eignet sich zum exakten Schneiden von Kabeln, Einhand-Funktion auch bei größeren Kabeldurchmessern durch ein im Nietbereich im Schenkel eingearbeitetes Längsloch, Griffe mit einfacher Tauchbeschichtung.



für Kabel ø	Querschnitt mm ²	Größe mm	VE	CIMCO-Artikelnr.
20 mm	95	250	1	12 0338



KABELSCHERE

mit Hebelübersetzung und auswechselbaren Messerköpfen, Stahlrohrschenkel PVC-überzogen

für Kabel ø	Querschnitt mm ²	Größe mm	VE	CIMCO-Artikelnr.
26 mm	120	600	1	12 0150



Ausführung	Größe mm	VE	CIMCO-Artikelnr.
------------	----------	----	------------------

- 1
- 2
- 3
- 4
- 5
- 6
- 7
- 8
- 9
- 10
- 11
- 12
- 13
- 14
- 15
- 16
- 17
- 18
- 19
- 20
- 21
- 22
- 23
- 24
- 25
- 26



KABELSCHEREN

mit auswechselbaren Messerköpfen

für Kabel ø	Querschnitt mm ²			VE	CIMCO-Artikelnr.
26 mm	120			1	12 0147
42 mm	300			1	12 0151



KABELSCHNEIDER

- Mit Ratschenantrieb
- Einhandbetätigung durch optimale Hebelübersetzung und schrittweises Schneiden
- Entriegelungsmöglichkeit in jeder Schneidposition
- Alle Teile aus hochfestem Spezialstahl
- Schneiden und beanspruchte Teile vergütet oder gehärtet, Oberfläche brüniert
- Ergonomisch geformte Soft-Handgriffe
- Für Kupfer- und Aluminiumkabel, Einzel- und Mehrleiter

für Kabel ø	massiv mm ²	mehrdrätig mm ²		VE	CIMCO-Artikelnr.
32 mm	1 x 150	4 x 35	250	1	12 0180
62 mm	1 x 500	4 x 185	310	1	12 0185



KABELSCHNEIDER

- Mit Ratschenantrieb
- Zweihandbetätigung durch optimale Hebelübersetzung und schrittweises Schneiden
- Entriegelungsmöglichkeit in jeder Schneidposition
- Alle Teile aus hochfestem Spezialstahl
- Schneiden und beanspruchte Teile vergütet oder gehärtet, Oberfläche brüniert
- Ergonomisch geformte Soft-Griffe
- Für Kupfer- und Aluminiumkabel, Einzel- und Mehrleiter

für Kabel ø			VE	CIMCO-Artikelnr.
100 mm		820	1	12 0172

EINHAND-RATSCHEN-KABELSCHNEIDER

zum quetschfreien Schneiden von Kabeln mit einem Außendurchmesser von max. 45 mm. Geeignet für Kupfer- und Aluminiumkabel, nicht geeignet für Stahldraht, stahlarmierte Kabel und hartgezogene Cu-Leiter. Sauberer Schnitt durch scharfe spezialgehärtete Schneiden, trotz kompakter Bauform dank Ratschenmechanik mit nadelgelagerter Exzenterübersetzung und ergonomischen Handgriffen mit geringer Öffnungsweite nur mit einer Hand kraftschonend bedienbar. Die Handgriffe sind jedoch lang genug, um bei Lastspitzen die zweite Hand unterstützend einzusetzen. Gewicht nur 980 g. Bewegliche, voll durchschwenkbare und in jeder Stellung entriegelbare Schneide, Arretierung der Griffe über Drehknopf (Schloss-Symbol), leichte Öffnung der Schneidmesser durch in Offenstellung arretierbarer Sperrklinke.

★ TOPSELLER ★



Imagevideo Kabelscheren



Max. Schneidleistungen

Cu (Kupfer)	max. ø	45 mm
	mehrdrätig	300 mm ² / 600 MCM
	Sektorleiter	3 x 70 SM
Al (Aluminium)	max. ø	45 mm
	mehrdrätig	400 mm ² / 800 MCM
	Sektorleiter	4 x 70 SE

			1	12 0168
Ersatzschwenkmesser			1	12 9168

	Größe mm	VE	CIMCO-Artikelnr.
--	----------	----	------------------

EINHAND-RATSCHEN-KABELSCHNEIDER

Max. Schneidleistungen

Cu (Kupfer)	max. ø	65 mm
	mehrdrätig	400 mm ² / 800 MCM
	Sektorleiter	4 x 150 SM
Al (Aluminium)	max. ø	60 mm
	mehrdrätig	400 mm ² / 800 MCM
	Sektorleiter	4 x 185 SE

		1	12 0178
--	--	---	---------



KABELSCHERE

Schneiden aus 3 mm rostfreiem Edelstahl, Griffe aus schlagfestem Kunststoff, Härte HRC 50 bis 54, selbstsichernde Mutter und Unterlegscheibe aus VA, Sicherheitsverschluss, durch Feder selbstöffnend, für Links- und Rechtshänder geeignet. Zum Schneiden von Kabeln und Leitern bis 10 mm ø, Isolierungen, Holz, Seile und andere Materialien.

	140	1	12 0110
--	-----	---	---------



UNIVERSALSCHEREN

Schneiden aus rostfreiem Edelstahl, Griffe aus schlagfestem Kunststoff, Härte HRC 56 bis 58, eine Schneide fein gezahnt, selbstsichernde Mutter und Unterlegscheibe aus VA, Sicherheitsverschluss, durch Feder selbstöffnend, für Links- und Rechtshänder geeignet, Schneidlänge 42 mm. Zum Schneiden von Draht, Kabeln, Blech, Papier, Pappe, Kunststoffen, Holz, Leder und anderen Materialien.

	145	1	12 0120
	190	1	12 0122



ELEKTRIKER-SCHERE

Schneiden aus rostfreier VA-Vanadium-Molybdän-Legierung, eine Schneide fein gezahnt, glasfaserverstärkte schlagfeste 2-Komponenten-Kunststoffgriffe, Gesamtlänge 140 mm, Schneidlänge 47 mm. Zum Schneiden und Abisolieren von Leitern und Kabeln bis 22 mm Durchmesser, zum Schneiden von Isolierband, Kabelbindern und anderen Materialien.

	140	1	12 0130
--	-----	---	---------



ELEKTRIKER-SCHERE MIT HOLSTER

- Ergonomischer Zwei-Komponenten-Griff mit Glasfaserverstärkung
- Klingen aus rostfreiem Stahl HRC 56 AISI 420, 4 mm mit Wellenschliff
- Länge 155 mm, mit 26 mm Klingen
- Zum Schneiden und Abisolieren von Leitungen mit Durchmessern bis zu 16 mm (50 mm²)
- Kunststoff-Holster zur einfachen Befestigung an einem Gürtel oder Tasche
- Schere Gewicht: 87 g
- Holster Gewicht: 16 g
- Mantel Länge: 133 mm

		1	12 0126
--	--	---	---------



1
2
3
4
5
6
7
8
9
10
11
12
13
14
15
16
17
18
19
20
21
22
23
24
25
26

- 1
- 2
- 3
- 4
- 5
- 6
- 7
- 8
- 9
- 10
- 11
- 12
- 13
- 14
- 15
- 16
- 17
- 18
- 19
- 20
- 21
- 22
- 23
- 24
- 25
- 26

Ausführung	Größe mm	VE	CIMCO-Artikelnr.
------------	----------	----	------------------

ELEKTRIKER-SCHERE

- Handgriff aus Zwei-Komponenten-Material mit Glasfaserverstärkung; Gelenk verstärkt, um ein Lockern zu vermeiden
- Klingen aus rostfreiem Stahl 52/54 HRC, 3 mm mit Wellenschliff
- Länge 145 mm, mit einer Klingenlänge von 35 mm
- Zum Schneiden und Abisolieren von Leitungen mit einem Durchmesser von bis zu 8 mm (25 mm²)
- Gewicht: 80 g



		1	12 0132
--	--	---	---------

ERGONOMISCHE ELEKTRIKER-SCHERE

- Griff mit innovativem Design zur Reduzierung der Schneidkräfte, Zwei-Komponenten-Material mit Glasfaserverstärkung
- Klingen aus rostfreiem Stahl 52/54 HRC, 3 mm mit microverzahntem Schliff
- Länge 155 mm, mit einer Klingenlänge von 40 mm
- Gewicht: 61 g



		1	12 0134
--	--	---	---------

ELEKTRIKER-SCHERE MIT CRIMPEINSATZ

- Handgriff aus Zweikomponenten-Material mit Glasfaserverstärkung; umlaufende Beschichtung verhindert ein Abrutschen während des Schneidvorganges
- Verstärktes Gelenk; verhindert ein Lockern des Gelenkes
- Klingen aus rostfreiem Stahl 52/54 HRC, 3 mm mit Wellenschliff
- Länge 162 mm, mit einer Klingenlänge von 42 mm
- Zum Schneiden und Abisolieren von Leitungen bis zu einem Durchmesser von 8 mm (25 mm²) mit der geraden Schneide und bis zu einem Querschnitt von 70 mm² (feindrätig) mit der runden Schneide
- Crimpeinsatz für Aderendhülsen für Querschnitte von 1 bis 6 mm²; Crimpeinsatz aus rostfreiem Stahl
- Gewicht: 100 g



		1	12 0144
--	--	---	---------

TELEFONSCHEREN

mit Drahtabschneider, glanzvernickelt



mit glatter Schneide	130	1	12 0220
mit gezahnter Schneide	130	1	12 0222

KRONENSCHERE

glanzvernickelt, mit gezahnter Schneide, für feinste Drähte



	115	1	12 0230
--	-----	---	---------

UNIVERSALSCHERE (PAPIER-, TAPEZIER- UND HAUSHALTSSCHERE)

Schneiden aus rostfreiem Stahl, ergonomisch geformte Griffe in moderner 2-Komponenten-Technologie mit Weichgummieinlage



	220	1	12 0128
--	-----	---	---------

Ausführung	VE	CIMCO-Artikelnr.
------------	----	------------------

VIELZWECKSCHERE FÜR KUNSTSTOFFE

praktisches Set, bestehend aus Qualitätsschere und 5 auswechselbaren Schneideinsätzen, in schlagfester, handlicher Kunststoffbox, unentbehrlich bei nahezu allen handwerklichen Arbeiten in der Elektro- und Sanitärinstallation. Nicht zum Schneiden von halogenfreien Materialien geeignet.

Inhalt: Vielzweckschere für schnelle, quetschfreie Schneidarbeiten an Kunststoff-, Gummi-, Holzteilen und Flachbandkabeln (außer harte Metalle), massive Präzisions-Schneidklinge (Schnittlänge 57 mm) aus einsatzgehärtetem Werkzeugstahl (> 52 HRC), nachschleifbar, besondere Schneidengeometrie für sehr leichten Schnitt, exzentrisch gelagerter Drehpunkt für ziehenden Schnitt macht lästiges Entgraten überflüssig, mit Öffnungsfeder und Feststeller, ergonomisch geformte Kunststoff-Handgriffe mit Abgleitschutz.

5 verschiedene Schneidauflagen aus Leichtmetall, in Sekundenschnelle auswechselbar:

flach-gerader Einsatz (ist in der Schere vormontiert) für allgemeine Schneidarbeiten an flachen Materialien wie Kunststoffprofilen, Flachkabel, Kabelkanäle, Fußbodenleisten usw., **Gehrungseinsatz** mit Anschlagwinkel und Markierungen für winklige Schnitte 45° - 60° - 75° - 90° - 105° - 120°, **Profileinsatz 90°** für das Schneiden von Kastenprofilen bis 25 x 45 mm, z. B. kleine Kabel- und Leitungsführungskanäle, sowie für harte oder dickwandige Kunststoffrohre und Schläuche bis 25 mm ø, **Rundprofileinsatz 16/19 mm** mit je einer Rundführung 16 mm (5/8")- und 19 mm (3/4")- ø sowie **Rundprofileinsatz 25 mm** mit einer Rundführung 25 mm (1") ø, ideal zum gratfreien Schneiden von flexiblen und harten Kunststoffrohren und Schläuchen. Nicht für halogenfreie Materialien geeignet.

	1	12 0210
--	---	---------

Ersatzsätze:		
flach-gerade	1	12 0211
Gehrungseinsatz	1	12 0212
Rundprofil 16/19 mm ø	1	12 0213
Rundprofil 25 mm ø	1	12 0214
Profileinsatz 90°	1	12 0215
Ersatzmesser	1	12 0216



VIELZWECKSCHERE FÜR KUNSTSTOFFFROHRE UND SCHLÄUCHE

Schere wie CIMCO-Artikelnr. 12 0210, mit vormontiertem Schneideinsatz CIMCO-Artikelnr. 12 0213, zum Schneiden von Rundprofilen mit Durchmesser 16 mm (5/8") und 19 mm (3/4"), insbesondere harte und flexible Kunststoffrohre (Wellrohre).

	1	12 0290
--	---	---------



KUNSTSTOFFSCHERE MIT VARIABLEM ANSCHLAG

Schere wie aus Sortiment (CIMCO-Artikelnr. 12 0210), jedoch mit verstellbarem Anschlagwinkel für komfortable Gehrungsschnitte, Rast-Positionen in 45°, 60°, 75°, 90°, 105°, 120° und 135°, 2-Komponenten-Griffe.

	1	12 0208
Ersatzmesser	1	12 0216



- 1
- 2
- 3
- 4
- 5
- 6
- 7
- 8
- 9
- 10
- 11
- 12
- 13
- 14
- 15
- 16
- 17
- 18
- 19
- 20
- 21
- 22
- 23
- 24
- 25
- 26

ABMANTEL- UND ABISOLIERWERK- ZEUGE



- 1
- 2
- 3
- 4
- 5
- 6
- 7
- 8
- 9
- 10
- 11
- 12
- 13
- 14
- 15
- 16
- 17
- 18
- 19
- 20
- 21
- 22
- 23
- 24
- 25
- 26

»JOKARI^{original} Innendosen-Stabentmanteler
CIMCO-Artikelnr. 12 2027

Ausführung	VE	CIMCO-Artikelnr.
------------	----	------------------

BESCHREIBUNG DER SYMBOLE

Den Abmantel- und Abisolierwerkzeugen sind Symbole der Kabel mit den jeweiligen Hauptanwendungsbereichen zugeordnet. Der Anwendungsbereich kann durchaus mehrere Kabel- oder Leitungstypen umfassen; um die Auswahl zu erleichtern wird aber nur die jeweilige Hauptanwendung gekennzeichnet.

 1	 2	 3	 4	 5
AS-Interfacekabel	Cat-Datenleitung	Coaxial-Kabel für Audio-, Video- und TV-Anschluss (Antennenleitung), Coaxialkabel für Netzwerktechnik	Datenleitungen; Netzwerkabel; Sensor- und Aktorleitungen; geschirmt und ungeschirmt	Flachkabel mit mehreren Leitern für Gebäudeinstallation, z. B. NYIF-J
 6	 7	 8	 9	 10
Flexible Einzelader	Massive Einzelader	Leitungen für Gebäudeinstallation; Leitungen mit Mehrfachleitern für feste Verlegung; flexible Kabel; Feuchtraumleitung z. B. NYM, NYY, NHXMH-halogenfrei	Solar-, Energieleitungen	Anschluss- und Steuerleitungen, z. B. Ölflex®

KAPITEL 1 – MANUELLE KABELNTEMANTELER/ABISOLIERER

Abisolierwerkzeuge, bei denen der Vorgang des Schneidens und Teilens der Isolation hauptsächlich rein manuell durchgeführt wird.

1.1 UNIVERSELLE ANWENDUNG: EINZELADER, INSTALLATIONSKABEL, ERDKABEL

UNIVERSAL-KABELMANTELSCHEIDER

zum Entfernen sämtlicher Isolationsschichten von Kabeln ab 25 mm \varnothing , z. B. Bleimantel, Gummi, PE, PVC
Schnitttiefe einstellbar von 0,5 - 5 mm, geeignet für Längs- und Rundschnitt, Messer auswechselbar



> 25 mm \varnothing	1	12 0002
Ersatzmesser	1	12 0003

KABELNTEMANTELER KABIFIX

für Längs- und Rundschnitt. Zum Aufschlitzen und Entmanteln von Kabeln von 6 bis 28 mm \varnothing geeignet, auch zum Abschneiden von PVC-Rohren, Messer auswechselbar



6 - 28 mm \varnothing	1	12 0030
Ersatzmesser	1	12 0032

KABELNTEMANTELER KAIMAN

speziell für Feuchtraumkabel bis 7 x 1,5 mm² bzw. 5 x 2,5 mm², hervorragend geeignet für Arbeiten in Schalter- und Abzweigdosen. Robuste, hartverchromte mit Abgleitschutz versehene Ausführung, auswechselbare Klinge, Schnitttiefe durch Stellschraube stufenlos einstellbar.



Abisolieren von längeren Mantelstrecken erfolgt durch die im Griffbereich ausgearbeitete Bohrung zur Leitungsdurchführung. Mit Drehrichtungskennzeichnung für den Kabelrundschnitt.

6 - 13 mm \varnothing	1	10 0765
Ersatzmesser	1	10 0766

KABELNTEMANTELER MULTISTRIPPER

zum Bearbeiten aller Rundkabel von 8 bis 13 mm \varnothing .
Abmanteln: Rund- und Längsschnitt sowie bündiges Abmanteln auch an schwer zugänglichen Stellen wie z. B. im Decken- und Wandbereich, in Verteilern und Abzweigdosen.
Abisolieren: Flexible und massive Leiter 0,5 - 0,75 - 1,5 - 2,5 - 4 - 6 mm²
Abschneiden: Massive Leiter bis 4 mm², flexible Leiter bis 6 mm²



8 - 13 mm \varnothing	1	12 0021
-------------------------	---	---------



Ausführung	Größe mm	VE	CIMCO-Artikelnr.
------------	----------	----	------------------

»JOKARI^{original} INNENDOSEN-STABENTMANTELER

für alle gängigen Kabel von 8 - 13 mm ø.

- Titan-Nitrid beschichtete Klingen garantieren höchste Standzeit und eine sehr gute Gleitfähigkeit
- Sicherer Halt durch ergonomische, rutschsichere 2-Komponenten-Griffzone
- Vier-Klingen-Anordnung reduziert Kraftaufwand und erhöht Präzision
- Beschriftungsfeld vereinfacht die Personalisierung des Entmantelers
- Längenskalierung
- TÜV/GS-geprüft

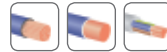

8 - 13 mm ø		1	12 2027
-------------	--	---	---------

»JOKARI^{original} SUPER-ENTMANTELER

mit Rund- und Längsschneider, Abisoliervorrichtung und versenkbarem Zusatzmesser

Abmanteln: Kabel von 8 - 13 mm ø, z. B.: 7 x 1,5 mm² oder 5 x 2,5 mm²

Abisolieren: 0,2 - 0,3 - 0,8 - 1,5 - 2,5 - 4 mm²



TiN



8 - 13 mm ø		1	12 0025
-------------	--	---	---------

»JOKARI^{original} UNIVERSAL-KABELENTMANTELER

für alle gängigen Kabel von 8 - 13 mm ø.

Besonders geeignet für Arbeiten an schwer zugänglichen Stellen



TiN



8 - 13 mm ø		1	12 0028
-------------	--	---	---------

»JOKARI^{original} FLACHKABEL-ENTMANTELER

für alle gängigen Flach- und Ovalkabel bis 12 mm Breite, Abisolieren von Leitern und flexiblen Litzen 0,75 - 1,5 - 2,5 mm²



max. 12 mm		1	12 0029
------------	--	---	---------

»JOKARI^{original} KABELENTMANTELER ALLROUNDER

für alle gängigen Rundkabel inkl. Kabel für Gebäudeinstallation, Feuchtraum-, Industrie-, Energie-, Telefon-, Solar-, Sensor-, Ymzk-, Halogenfrei-, Data-, Coax-, Cat- (5,6,7), RG58/59, Videokabel sowie Installationsflachkabel. Ein Abisolierer zum Entmanteln von Flach- und Rundkabeln, im Bereich der DIY-, Handwerk- oder Industrie-Anwendungen. Abisolierbereich: gängige Rundkabel mit PVC-Ummantelung, Gummi- oder hartem Kunststoffmantel 4 - 15 mm ø wie z.B. NYM 3 x 1,5 mm² oder 5 x 2,5 mm², Installations-Flachkabel bis 15 mm Breite, flexible Leiter 1,5 - 50 mm². Lange Kabelstrecken sind durch den Längsschnitt absetzbar.

Umsteckbarer Längenstop für Rechts- und Linkshänder mit Parkposition für freien Leiter-Bypass für beliebig lange Abisolierungen, strukturierte, rutschhemmende Oberflächen, TÜV/GS-geprüft. Das Abisolieren einer Leitung mit unterschiedlicher Wanddicke des Außenmantels macht es jedem Anwender schwer, die inneren Leiter nicht zu beschädigen, weil die Schnitttiefe der Klingen sowie der Anpressdruck der Hand nicht exakt kontrollierbar sind.



4 - 15 mm ø	130	1	12 0009
-------------	-----	---	---------

ABMANTEL- UND ABISOLIERWERKZEUG DUOSTRIPPER

Abmanteln und Abisolieren mit einem Werkzeug.

Abmanteln: für alle gängigen Rundkabel von 4 - 28 mm ø.

Abisolieren: Automatische Einstellung auf den Leiterquerschnitt von 0,5 - 6 mm²

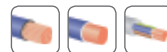

4 - 28 mm ø		1	12 0048
-------------	--	---	---------

LACKABZIEHER

für Drähte ø mm

0,5	(AWG 24)	125	1	10 0710
0,6	(AWG 22)	125	1	10 0712



- 1
- 2
- 3
- 4
- 5
- 6
- 7
- 8
- 9
- 10
- 11
- 12
- 13
- 14
- 15
- 16
- 17
- 18
- 19
- 20
- 21
- 22
- 23
- 24
- 25
- 26

Ausführung	Größe mm	VE	CIMCO-Artikelnr.
------------	----------	----	------------------

1.2 ANWENDUNG FÜR KOAXIALKABEL



»JOKARI^{original} KABELENTMANTELER COAXI

für alle gängigen Kabel von 4,8 - 7,5 mm \varnothing , besonders geeignet für Koaxialkabel (Antennenkabel)



inklusive Steckschlüssel SW 11 (CIMCO-Artikelnr. 12 2127)

4,8 – 7,5 mm \varnothing		1	12 0027
----------------------------	--	---	---------

mit Längsskalierung

4,8 – 7,5 mm \varnothing		1	12 1027
----------------------------	--	---	---------

★ TOPSELLER ★



KOAXIALKABEL-ABISOLIERWERKZEUG ECONOMY

für Koaxialkabel, insb. RG 58, RG 59, RG 62, RG 6; Schnitttiefe der Messer einstellbar, 3 auswechselbare Messer, Schnittabstand wahlweise 4 mm, 6 mm und 8 mm



	110	1	12 0098
--	-----	---	---------

1.3 ANWENDUNG FÜR NETZWERKKABEL/LWL

★ TOPSELLER ★



»JOKARI^{original} ABISOLIERER PC-STRIP

Spezial-Abmantel- und Abisolierwerkzeug für Daten- und Steuerleitungen, Fernmeldeleitungen, Systemkabel usw. Abmanteln: Kabel von 5 - 13 mm \varnothing
Abisolieren: Leiter von 0,2 - 4,0 mm² oder AWG 26 - 11



5 – 13 mm \varnothing		1	12 0034
-------------------------	--	---	---------



»JOKARI^{original} ABISOLIERER PC-CAT

Spezial-Abmantel- und Abisolierwerkzeug für PVC-isolierte Datenkommunikations- und Steuerleitungen (z. B. CAT 5, CAT 6 oder CAT 7 Kabel, Twisted-Pair-Kabel), Entmanteln von Kabel - \varnothing 4,5 bis 10 mm und 0,2, 0,3 und 0,8 mm²



4,5 – 10 mm \varnothing		1	12 0017
---------------------------	--	---	---------



für PVC-isolierte Datenkabel (z.B. CAT 5, CAT 6 oder CAT 7 Kabel, Twisted-Pair-Kabel) mit einem Kabel - \varnothing von 4,5 bis 10 mm. Eine Einstellung der Schnitttiefe auf den jeweiligen Durchmesser ist nicht notwendig, da die spezielle Klingenstellung die Außenisolierung perfekt absetzt und anschließend auch die Folienabschirmung angeritzt und entfernt werden kann. Die Abisolierklingen sind mit einer hochwertigen Titan-Nitrid-Beschichtung für präzise Schnitte versehen. TÜV/GS-geprüft.

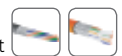

4,5 – 10 mm \varnothing		1	12 0015
---------------------------	--	---	---------



UNIVERSAL-ABISOLIERER DATA STRIP FÜR DATENKABEL

zum Abschneiden, Abmanteln und Abisolieren von Rund- und Flachkabeln, geschirmten und ungeschirmten Kabeln, Schnitttiefe einstellbar, 3 Messer auswechselbar, für Kabel von 2 bis 10 mm \varnothing



2 - 10 mm \varnothing	110	1	12 0092
-------------------------	-----	---	---------

Ausführung	Größe mm	VE	CIMCO-Artikelnr.
------------	----------	----	------------------

1.4 MEHRFACH-ANWENDUNG, AUCH ZUM VERPRESSEN VON ADERENDHÜLSEN

MULTIFUNKTIONSWERKZEUG DUOCRIMP

zum Abschneiden und Abisolieren von Leitern und Litzen sowie zum Verpressen von nicht isolierten und isolierten Aderendhülsen.

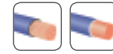

Arbeitsbereich Seitenschneider	flexibel	bis 6 mm ²
	massiv	bis 4 mm ²
Arbeitsbereich Abisolierer		bis 6 mm ²
Pressbereiche		0,5-2,5 mm ²
		4 -6 mm ²

160	1	10 0720
-----	---	---------



KAPITEL 2 – AUTOMATISCHE ABISOLIERZANGEN

Abisolierwerkzeuge, bei denen der Vorgang des Abisolierens und Abziehens der Isolation hauptsächlich automatisch durch die mechanische Funktion des Werkzeuges durchgeführt wird.

2.1 UNIVERSELLE ANWENDUNG: EINZELADER, INSTALLATIONSKABEL, ERDKABEL

POWER STRIP

automatische, sich selbst auf den Leiterquerschnitt einstellende Abisolierzange, geeignet für eine Vielzahl gängiger Kabel. Auch geeignet für problematische Isolationen wie z. B. aus Silikon oder Außenmantel von PVC- oder Gummi-Flexkabeln (z. B. 3 x 0,75 mm²). Optisches Längenmaß 8 mm bis 24 mm bzw. 5/16" bis 1" für stets gleiche Abisolierlänge bei Serienarbeiten mit Aderendhülsen und Kabelschuhen. Optimale Kraftübertragung und ein Fenster zum Durchschieben des Kabels erlauben je nach Kabeltyp das Abisolieren bis zu 20 cm. Das spezielle Abtastsystem stellt sich automatisch auf den jeweiligen Leiterquerschnitt ein und verhindert eine Beschädigung der inneren Leiter. Eine 5-fache Druck-Feineinstellung auf unterschiedliche Kabelarten und -durchmesser ist möglich. Mit integriertem, gut zugänglichem Seitenschneider für flexible und massive Kupferleiter bis 3 mm Ø. Ergonomischer Pistolengriff für ermüdungsfreies Arbeiten, Gewicht nur 200 g. Ausführung für Rundkabel von 0,5 bis 16 mm² (AWG 20 bis AWG 6)



★ TOPSELLER ★



0,5 - 16 mm ²	170	1	10 0770
Ersatzmesser		1	10 0773

AUTOMATISCHE ABISOLIERZANGE MAXIM 6

für feindrähtige und massive Leiter mit PVC-Isolation. Für runde, ovale und flache Kabel von 0,2 - 6 mm². Abisolierlänge mit Anschlag einstellbar auf 4 bis 18 mm für Serienarbeiten. Keine Beschädigung der Leiter durch spezielle, selbstjustierende, auswechselbare Lamellenmesser. Automatisches Öffnen der Klemmbacken nach dem Abisolieren. Integrierter Hochleistungs-Drahtabschneider. Besonders ergonomisches, kraftschonendes Design. Gewicht 198 g, nicht isoliert



0,2 - 6 mm ²		1	10 0736
Ersatzmesser		1	10 0737



AUTOMATISCHE ABISOLIERZANGE

für flexible Litzen und massive Leiter von 0,08 - 6 mm². Einstellung erfolgt automatisch. Abisolierlänge einstellbar von 4 - 18 mm. Mit Drahtschneider



0,08 - 6 mm ²		1	10 0730
Ersatzmesser		1	10 0731



- 1
- 2
- 3
- 4
- 5
- 6
- 7
- 8
- 9
- 10
- 11
- 12
- 13
- 14
- 15
- 16
- 17
- 18
- 19
- 20
- 21
- 22
- 23
- 24
- 25
- 26

Ausführung	Größe mm	VE	CIMCO-Artikelnr.
------------	----------	----	------------------



»JOKARI^{original} AUTOMATISCHE ABISOLIERZANGE

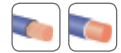

sich auf den Leiterquerschnitt selbst einstellende Abisolierzange für massive und flexible Leiter und Litzen von 0,2 bis 6 mm² (AWG 24 bis AWG 10), geeignet für Standardisolationen (z. B. aus PVC), integrierter Drahtschneider für Kupfer- und Aluminiumdrähte bis 2,5 mm², mit einstellbarem Längensschlag von 6 bis 18 mm für Serienarbeiten, besonders ergonomisch durch handliche Pistolenform, Griff mit Weichkstoffeinlage. Messer auswechselbar Gewicht 150 g

0,2 - 6 mm ²		1	10 0775
Ersatzmesser		1	10 0777



★ TOPSELLER ★

»JOKARI^{original} ABISOLIERZANGE SUPER 4 PLUS



für flexible Litzen und massive Leiter, geeignet für fast alle Isolationen. In ergonomischer Pistolenform mit verstellbarem Längensschlag von 6,0 bis 15,0 mm. Automatische Einstellung auf den Querschnitt von 0,2 bis 6,0 mm² mittels speziellem Abstastsystem. Stabiler, leicht zugänglicher Seitenschneider für Drähte bis 2,5 mm².

0,2 - 6 mm ²	160	1	10 0780
Ersatzmesser		1	10 0764



⚠ 1000 V AUTOMATISCHE ABISOLIERZANGE SAFETY-STRIP



für flexible Litzen und massive Leiter von 0,2 bis 6 mm², schutzisoliert bis 1000 Volt, geprüft nach DIN EN 60 900, automatische Einstellung auf den Leiterquerschnitt, integrierter Längensschlag und Schließer für Transport und Aufbewahrung.

0,2 - 6 mm ²		1	10 0762
-------------------------	--	---	---------



»JOKARI^{original} ABISOLIERZANGE MAXISTRIP



für schnelles und problemloses Abisolieren von flexiblen Litzen und massiven Leitern 6 - 16 mm². Einstellung auf den Querschnitt erfolgt automatisch, Beschädigung der Leiter ausgeschlossen. Mit optischem Längensschlag 15 - 18 - 20 mm. Gewicht 120 g.

6 - 16 mm ²	180	1	10 0744
Ersatzmesser		1	10 0745

2.2 ANWENDUNG FÜR SENSORLEITUNGEN

»JOKARI^{original} AUTOMATISCHE ABISOLIERZANGE SENSOR SPEZIAL



speziell für halogenfreie PUR- und PVC-Leitungen entwickelte Abisolierzange, entfernt den Außenmantel ohne die inneren Leiter oder das Schirmgeflecht zu beschädigen. Durch den Verzicht eines Längenschlages können Kabel in beliebiger Länge abisoliert werden. Automatisches Einstellen und spezielle Klingengeometrie gewährleisten das sichere Abisolieren folgender Kabeltypen:

halogenfreie Sensor-/Aktor-Leitungen, mit PUR- oder PVC- Außenmantel, 3- bis 8-adriger Kabelaufbau, geschirmt oder ungeschirmt (z.B. 3 x 0,34 mm² ungeschirmt bis 8 x 0,25 mm² geschirmt), Rundkabel ø: 4,4 bis 7 mm.



4,4 - 7 mm ø	165	1	10 0746
Ersatzmesser		1	10 0743

»JOKARI^{original} ABISOLIERZANGE SENSOR MINI



gezielt für die Bearbeitung von Sensorkabeln mit neuartiger Klingenstruktur, präzise Entfernung von PVC-/PUR-Kabelummantelungen ab 3,2 mm ø, ohne die inneren Leiter oder das Schirmgeflecht zu beschädigen. Das Abstastsystem der Zange stellt sich vollautomatisch auf die unterschiedlichen Kabeldurchmesser ein.

Das Abisolieren der Leitungen, z.B. für den Anschluss von Sensor-Aktor-Verteilerboxen, Buskopplern und Steckverbindern, ist schnell und sicher möglich. Geeignet für: PUR halogenfreie Sensor-Aktor-Leitungen, hochflexible TPE-U-Leitungen, PUR-/PVC-Leitungen, PVC-Leitungen, mehradrige Kabel und geschirmte und ungeschirmte Kabel, Rundkabel 3,2 - 4,4 mm ø. Gewicht: 126 g



3,2 - 4,4 mm ø	165	1	10 0747
Ersatzmesser		1	10 0753

Ausführung	Größe mm	VE	CIMCO-Artikelnr.
------------	----------	----	------------------

2.3 ANWENDUNG FÜR PROBLEMATISCHE ISOLATIONEN, WIE GUMMI, SILIKON, TPE, TEFLON, ETC.

»JOKARI^{original} ABISOLIERZANGE HIGHSTRIP

für schnelles und absolut präzises Abisolieren auch von problematischen Isolierungen, wie Teflon, PVC-Gummi-, TPE-, Silikon-, THHN-, THWN-, PMMA-, Lichtwellenleiter mit PE-Mantel, z. B. 0,5 - 0,75 - 1,5 - 2,5 - 4 mm². Eine Beschädigung der Leiter und Litzen ist ausgeschlossen, Gewicht 100 g.

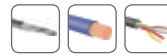

0,5 - 4 mm ²	160	1	10 0740
Ersatzmesser		1	10 0741

2.4 ANWENDUNG FÜR SOLARLEITUNGEN

AUTOMATISCHE ABISOLIERZANGE

für alle gängigen Solarkabel von 1,5 mm² bis 6 mm², die in dem Bereich Photovoltaik eingesetzt werden. Durch die präzise 5-fach verstellbare Feineinstellung ist auch das Entfernen von mehrlagigen Isolierungen bei Solarkabeln ohne Probleme möglich. Optisches Längenmaß von 8 bis 24 mm, 5/16" bis 1" für stets gleiche Abisolierlängen. Mit integriertem, gut zugänglichem Seitenschneider für Kabel bis maximal 3 mm ø. Ergonomischer Pistolengriff für ermüdungsfreies Arbeiten. Gewicht 240 g



1,5 - 6 mm ²		1	10 0774
Ersatzmesser		1	10 0779

2.5 ANWENDUNG FÜR AS-INTERFACE-LEITUNGEN

»JOKARI^{original} ABMANTELZANGE FÜR AS-INTERFACE-KABEL MIT TPE- ODER PUR-ISOLATION

für das schnelle und präzise Abmanteln von zweiadrigen Aktuator-Sensor-Interface-Kabeln (ASI) mit Profil-Außenisolierung aus TPE (thermoplastische Elastomere) oder PUR (Polyurethan) bis 12 mm Breite. Spezielle Klingenkantur, die sich dem Kabelprofil anpasst, Einstellen der Schnitttiefe nicht erforderlich, keine Beschädigung der inneren Leiter möglich. Glasfaserverstärkter Zangenkörper, Messer auswechselbar, speziell geschliffen und gehärtet, Gewicht nur 120 g



	160	1	10 0748
Ersatzmesser		1	10 0749

- 1
- 2
- 3
- 4
- 5
- 6
- 7
- 8
- 9
- 10
- 11
- 12
- 13
- 14
- 15
- 16
- 17
- 18
- 19
- 20
- 21
- 22
- 23
- 24
- 25
- 26

	Ausführung	Größe mm	VE	CIMCO-Artikelnr.
--	------------	----------	----	------------------

- 1
- 2
- 3
- 4
- 5
- 6
- 7
- 8
- 9
- 10
- 11
- 12
- 13
- 14
- 15
- 16
- 17
- 18
- 19
- 20
- 21
- 22
- 23
- 24
- 25
- 26

2.6 MEHRFACH-ANWENDUNG, AUCH ZUM VERPRESSEN VON ADERENDHÜLSEN

»JOKARI^{original} ABISOLIERZANGE QUADRO+ DIE MULTIFUNKTIONALE ZANGE JETZT MIT ZWANGSSPERRE!



NEU!

QUADRO+ vereint vier Funktionen in einer Zange – für schnelles und präzises Arbeiten: Schneiden – Abisolieren – Verdrillen – Crimpen. Sicherstellung einer gleichmäßigen und hochwertigen Verpressung dank integrierter Zwangssperre.

1. **Schneiden** – für Drähte und Litzen bis 2,5 mm²
2. **Abisolieren** – passgenauer Anschlag, Arbeitsbereich 0,5 - 2,5 mm²
3. **Verdrillen** – verhindert das Aufspießen der Litzen und gewährleistet somit ein sicheres Einführen des Leiters in die Aderendhülse
4. **Crimpen** – vercrimpen von Aderendhülsen in Bandware von 0,5 bis 2,5 mm² (AWG 20 - 14) nach VDE 0609 Teil 1. Sekundenschnelles Nachladen durch Wechselmagazin.

QUADRO+ Koffer komplett: inkl. 3 Magazinen und 5 Streifen Aderendhülsen (0,5/0,75/1,0/1,5/2,5 mm²)

QUADRO+ Koffer komplett	1	10 0728
Wechselmagazin QUADRO+	1	10 0727

Bandware siehe Seite 329 in Kapitel 21.

KAPITEL 3 – PRÄZISIONS-ABISOLIERER, EINSTELLBAR

Abisolierwerkzeuge, die hauptsächlich mechanisch betrieben werden und durch vorgegebene Raster für kleinste und kleinere Kabel- und Leitungsdimensionen geeignet sind.

»JOKARI^{original} PRÄZISIONS-ABISOLIERER PWS-PLUS



ideal für Anwendungen in der Elektronik, Computertechnik, Telekommunikation, Datenkommunikation, Modellbau, etc. Abisolierbereich einstellbar von 0,25 bis 1,00 mm ø, inklusive regulierbarem Längenanschlag bis 15 mm und Schneidvorrichtung für Drähte bis 0,8 mm ø. Besonders geeignet zum Abisolieren von Leitern mit Außenisolationen aus PVC, Teflon®, KYNAR®, TEFZEL®, MYLAR®.

	Arbeitsbereich	AWG		
roter Druckknopf	0,25 – 0,80 mm ø	30 – 20	1	12 0033
blauer Druckknopf	0,30 – 1,00 mm ø	28 – 18	1	12 0031
Ersatzmesser			1	12 0099

Ausführung	Größe mm	VE	CIMCO-Artikelnr.
------------	----------	----	------------------

KAPITEL 4 – KABELMESSER

Millionenfach bewährte Kabelmesser für Rund- und Längsschnitt, Schnitttiefe über Schraube individuell einstellbar, so dass Beschädigungen der inneren Leiter ausgeschlossen sind. Griffschalen aus verschleißfestem Polyamid. Sowohl die Spitzen der innenliegenden Kabelmesser wie auch die Schneiden der aufgesetzten Bügelklingen sind titannitrid-beschichtet. Bei ca. 500°C wird der Schneideklinge in der Vakuumkammer nach dem PVD-Verfahren Titanitrid aufgedampft. Durch die verringerte Oberflächenstruktur und die extrem hohe Härte werden hervorragende Gleiteigenschaften und eine hohe Verschleiß- bzw. Abriebsfestigkeit erreicht. TiN-beschichtete Messer können mit wesentlich höherer Haltbarkeit und Schnittleistung eingesetzt werden.

»JOKARI^{original} KABELMESSER SYSTEM 4 – 70

Ausführung mit wechselbaren Bügeln und TiN-beschichteter Sicherheitsklinge. 2-Komponenten-Werkzeug mit verbesserter Ergonomie zur besseren Führung während des Abmantelvorganges und verletzungsfreiem Arbeiten. Bügelsystem ohne Zuhilfenahme von Werkzeug einfachst auszuwechseln; Bügelgröße im Auslieferungszustand für Kabeldurchmesser 8 – 28 mm. Einstellbares und skalierbares Innenmesser für Längs- und Rundschnitt. Geschützte Hakenklinge mit einstellbarer Tiefe; automatischer Schutzmechanismus, um beim ungewollten Abrutschen Schnittverletzungen zu vermeiden. TÜV/GS geprüft.



Produktvideo
Kabelmesser



★ TOPSELLER ★

8 - 28 mm ø	1	12 2016
-------------	---	---------

Wechselbügel für 12 2016

4 – 16 mm ø	1	12 2020
8 – 28 mm ø	1	12 2021
27 – 35 mm ø	1	12 2022
35 – 50 mm ø	1	12 2023
50 – 70 mm ø	1	12 2024

Ersatzteile

Hakenklinge, TiN-beschichtet	1	12 2025
------------------------------	---	---------



ERSATZKLINGE (INNENMESSER)

für alle automatischen Kabelmesser



	1	12 0020
--	---	---------



»JOKARI^{original} KABELMESSER SYSTEM 4 – 70, SET

Ausführung wie CIMCO-Artikelnr. 12 2016, inkl. Wechselbügel 4 – 16 mm ø, 8 – 28 mm ø, 27 – 35 mm ø, 35 – 50 mm ø, 50 – 70 mm ø, in praktischer Aufbewahrungsbox



4 – 70 mm ø	1	12 2018
-------------	---	---------



NEU!

»JOKARI^{original} KABELMESSER

2-Komponenten-Werkzeug mit griffiger Softgrip-Einlage und Daumenmulde für optimale Handhabung.



mit Hakenklinge		
8 – 28 mm ø	1	12 0010

mit gerader Klinge		
8 – 28 mm ø	1	12 0011



★ TOPSELLER ★

»JOKARI^{original} KABELMESSER OHNE KLINGE

zum Aufschlitzen und Entmanteln von Feuchtraumkabeln, 2-Komponenten-Werkzeug mit griffiger Softgrip-Einlage und Daumenmulde für optimale Handhabung.













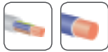



4 – 16 mm ø	1	12 0012
8 – 28 mm ø	1	12 0014



- 1
- 2
- 3
- 4
- 5
- 6
- 7
- 8
- 9
- 10
- 11
- 12
- 13
- 14
- 15
- 16
- 17
- 18
- 19
- 20
- 21
- 22
- 23
- 24
- 25
- 26

1
2
3
4
5
6
7
8
9
10
11
12
13
14
15
16
17
18
19
20
21
22
23
24
25
26

Ausführung	Größe mm	VE	CIMCO-Artikelnr.
»JOKARI^{original} KABELMESSER 			
Standard-Ausführung mit vergrößerter Stellschraube.			
mit Hakenklinge			
	8 - 28 mm ø	1	12 1010
mit gerader Klinge			
	8 - 28 mm ø	1	12 1011
»JOKARI^{original} KABELMESSER OHNE KLINGE 			
Standard-Ausführung mit vergrößerter Stellschraube.			
Zum Aufschlitzen und Entmanteln von Feuchtraumkabeln.			
	4 - 16 mm ø	1	12 1012
	8 - 28 mm ø	1	12 1014
SCHUTZKAPPE			
Ersatz-Schutzkappe für alle automatischen Kabelmesser mit Klinge.			
		1	12 1020
AUTOMATISCHES KABELMESSER SAFETY STRIPPER 			
Kabelmesser mit selbstdrehender Klinge für Rund- und Längsschnitt, für Kabel von 4 bis 28 mm ø ($\frac{3}{32}$ " bis $1 \frac{1}{8}$ ""). Die Schnitttiefe ist über eine Schraube individuell einstellbar. Griffschalen aus verschleißfestem, glasfaserverstärktem Polyamid. Hakenklinge im Werkzeug versenk- und arretierbar.			
	4 - 28 mm ø	1	12 0006
AUTOMATISCHES KABELMESSER SAFETY STRIPPER PLUS 			
Kabelmesser mit selbstdrehender Klinge für Rund- und Längsschnitt, für Kabel von 4 bis 28 mm ø ($\frac{3}{32}$ " bis $1 \frac{1}{8}$ ""). Die Schnitttiefe ist über eine Schraube individuell einstellbar. Griffschalen aus verschleißfestem, glasfaserverstärktem Polyamid. Abisolieren (0,5 - 0,8 - 1,5 - 2,5 - 4,0 - 6,0 mm ²) durch Klappmechanismus am Griffende.			
	4 - 28 mm ø	1	12 0004
KABELMESSER-SCHEREN-SORTIMENT, 2-TEILIG 			
Kabelmesser: Klingenausführung mit verstärktem Klingentrücken und leicht gezackter Frontschneide.			
Die Zusatzschneide im vorderen Bereich der Hauptschneide sichert die Arbeit bei Verwendung von Kabel-längsschnitten in Verbindung mit dem Metallführungsschuh am Klingenschutz. Der abklappbare Klingenschutz mit integriertem Abstreifer für Kabel von 0,5 - 6 mm ² (AWG 20 - 10) kann auch als Gegendruck am Kabel bei Rundschnitten bis 50 mm Durchmesser verwendet werden. Gesamtlänge 170 mm, Klingenlänge 45 mm.			
Elektriker-Schere: Einseitig micro-gezackte Schneide, glasfaserverstärkte schlagfeste 2-Komponenten-Kunststoffgriffe, Gesamtlänge 140 mm, Schneidlänge 47 mm. Zum Schneiden und Abisolieren von Leitern und Kabeln bis 22 mm Durchmesser, zum Schneiden von Isolierband, Kabelbindern und anderen Materialien.			
Werkzeughalter: Leichter Kunststoffhalter für Messer und Schere mit Gürtelaufnahmeschleufe. Das Messer kann zusätzlich durch eine Sperrverriegelung gesichert werden			
	2-teilig	180	1
			12 0218
 1000 V SICHERHEITS-KABELMESSER 			
mit isoliertem Klingentrücken und abklappbarem, im Schaft versenkbarem Klingenschutz, auswechselbare Klinge			
	Klingenlänge 50 mm	1	12 0064
	auswechselbare Klinge	1	12 0066

Ausführung	Größe mm	VE	CIMCO-Artikelnr.
------------	----------	----	------------------

1000 V SICHERHEITS-KABELMESSER

Kabelmesser besonders zum Bearbeiten von Isolationen von großen Kabeln, mit gerader, starker Klinge aus rostfreiem Stahl, Klingenlänge ca. 50 mm. 1000 Volt-schutzisolierter Handgriff mit großem Abgleitschutz und in moderner 2-Komponenten-Technik (Polypropylen mit Weichgummi-Einlage) für angenehmes und sicheres Arbeiten auch bei Nässe, Kälte oder Hitze. Mit Klingenschutzkappe.



		1	12 1042
--	--	---	---------

1000 V KABELMESSER

mit Hakenklinge und Schiffchen



Klingenlänge 40 mm		1	12 0046
--------------------	--	---	---------

1000 V KABELMESSER

mit gerader, starker Klinge



Klingenlänge 50 mm		1	12 0042
--------------------	--	---	---------

1000 V KABELMESSER

mit gerader Klinge und isoliertem Klingentrücken



Klingenlänge 50 mm		1	12 0043
--------------------	--	---	---------

1000 V ABSETZMESSER

mit hakenförmiger Schneide



Klingenlänge 35 mm		1	12 0044
--------------------	--	---	---------

KABELMESSER

Heft aus einem Stück, schlagfester Kunststoff. Klinge mit rundem und dreikantigem Schaber



1-teilig		1	12 0050
----------	--	---	---------

mit Holzschalen, Klinge mit Schaber



1-teilig		1	12 0052
----------	--	---	---------

mit Holzschalen, Klinge und Aufreiber



2-teilig		1	12 0054
----------	--	---	---------

KABEL- ODER BLEI-MESSER

mit Holzheft und feststehender Klinge



1-teilig		1	12 0060
----------	--	---	---------

UNIVERSALMESSER

aus Zink-Druckguss, Edelstahl-Klingenführung, Messerschieber mit Blockier-System, mit Kautschukeinlage



18 mm	170	1	12 0078
Ersatzmesser zu 12 0078		10	12 0079

leichte Ausführung aus Kunststoff, mit verstellbarem, versenkbarem Messer (Abbrechklingen, 9 mm)



ECONOMY	135	1	12 0080
2-Komponenten-Profi-Ausführung	135	1	12 0081
Ersatzklingen zu 12 0080 / 12 0081		1	12 0082

CUTTER-MESSER

besonders scharfes und verschleißarmes Cutter-Messer, Klingen spezial-beschichtet.

Ergonomischer 2-Komponenten-Griff mit weichem Kunststoff, Klingenvorschub mit automatischer Arretierung, 2 weitere Klingestreifen im Griff

		1	12 0900
Ersatzmesser zu 12 0900		1	12 0902



- 1
- 2
- 3
- 4
- 5
- 6
- 7
- 8
- 9
- 10
- 11
- 12
- 13
- 14
- 15
- 16
- 17
- 18
- 19
- 20
- 21
- 22
- 23
- 24
- 25
- 26

SÄGEN & ROHRSCHNEIDER



Rohrschneider MAXI
CIMCO-Artikelnr. 12 0420



- 1
- 2
- 3
- 4
- 5
- 6
- 7
- 8
- 9
- 10
- 11
- 12
- 13
- 14
- 15
- 16
- 17
- 18
- 19
- 20
- 21
- 22
- 23
- 24
- 25
- 26

- 1
- 2
- 3
- 4
- 5
- 6
- 7
- 8
- 9
- 10
- 11
- 12
- 13
- 14
- 15
- 16
- 17
- 18
- 19
- 20
- 21
- 22
- 23
- 24
- 25
- 26

Ausführung	Größe mm	VE	CIMCO-Artikelnr.
------------	----------	----	------------------



TASCHENSÄGEN PUK VARIO

innovativer Kleinsägebogen aus 10 x 5 mm Flachstahl, hochglanzverzinkt, mit ergonomischem, glasfaserverstärktem Kunststoffgriff, Blattspannung über eingelassene Rändelschraube. 65 mm hoher Sägeraum. In zwei unterschiedlichen Längen, jeweils mit Universalsägeblatt,

Vario 150	Gewicht 165 g	260	1	12 0515
Vario 200	Gewicht 177 g	310	1	12 0520



TASCHENSÄGEN PUK

Spannweite 150 mm, mit Metallsägeblatt

mit verstellbarem, poliertem Holzheft			1	12 0500
mit festem, lackiertem Holzheft			1	12 0502



TASCHENSÄGE PROFI

mit Universalblatt

Spannweite 150 mm			1	12 0490
-------------------	--	--	---	---------



LOSE SÄGEBLÄTTER

nach DIN 6494 Form C, 150 mm Länge, 6 mm Breite, 0,4 mm Dicke
Holzsägeblatt für Hart- und Weichhölzer, Span- und Hartfaserplatten, weichen Kunststoff usw.

Zahnteilung 1,8 mm (14 Zähne pro Inch)	150		1	12 0504
wie vor jedoch für Vario 200	200		1	12 0505



Universalsägeblatt für Stähle, Aluminium, Buntmetalle, Glasfaser, Kunststoffkanäle und -rohre, Mineral-, Rigips- und Eternitplatten

Zahnteilung 1,0 mm (25 Zähne pro Inch)	150		1	12 0506
wie vor jedoch für Vario 200	200		1	12 0507



Metall-Sägeblatt für alle Metalle, NE-Metalle (Kupfer), Edelstähle, Sonderlegierungen, Plexiglas® und Kunststoffe

Zahnteilung 0,8 mm (32 Zähne pro Inch)	150		1	12 0512
wie vor jedoch für Vario 200	200		1	12 0513



SÄGEBLÄTTER-SORTIMENT

nach DIN 6494 Form C, 150 mm Länge, 6 mm Breite, 0,4 mm Dicke. Inhalt: Je 3 Stück Universalsägeblätter (Zahnteilung 1,0 mm (25 Zähne pro Inch)), Metallsägeblätter (Zahnteilung 0,8 mm (32 Zähne pro Inch)), Metall-Feinsägeblätter für besonders feine, gratfreie Schnitte auch in sehr dünne Bleche (Zahnteilung 0,5 mm (50 Zähne pro Inch)), Holzsägeblätter (Zahnteilung 1,8 mm (14 Zähne pro Inch))

			1	12 0508
--	--	--	---	---------



METALLSÄGEBOGEN

innovativer Metallsägebogen mit 2-Komponenten-Kunststoffgriff in ultraleichter Bauform.
Ergonomische Sägelinie, glasfaserverstärkt, Gesamtlänge 400 mm, passend für viele Werkzeugkoffer (Bodenschale), integrierter Spannschlüssel und Blattmagazin, pulverbeschichtet, PUK Bi-Metallsägeblatt 300 mm, 24 Zähne/Zoll

			1	12 0530
--	--	--	---	---------

Ausführung	Größe mm	VE	CIMCO-Artikelnr.
------------	----------	----	------------------

METALLSÄGEBOGEN

besonders leichte und trotzdem sehr stabile Metallsäge für 300 mm Sägeblätter. Aus Aluminium-Druckguss in ergonomischem Design und Softgummieinlagen am Hand- und Frontgriff. Hohe Schnittpräzision des Blattes in gerader und 40-Grad-Stellung durch unverlierbare Spannstifte. Die Blattspannung bis 800 N erfolgt über den Drehverschluss im Handgriff. Lieferung inkl. einem Bi-Metallsägeblatt.

Spannweite 300 mm	Gewicht 650 g	1	12 0602
-------------------	---------------	---	---------



METALLSÄGEBOGEN

Bügelsäge mit neuartiger Schnellverspannung am 2-Komponentengriff für einseitige Sägeblätter DIN 6494 Form A. Mit verbesserter Griffigkeit durch rutschfreie Kunststoffe und zusätzlichem Front-Abgleitschutz, mit unverlierbaren Spannstiften, silbergrau pulverbeschichtet

Spannweite 300 mm	520	1	12 0600
-------------------	-----	---	---------



METALLSÄGEBOGEN

verstellbar, aus Rechteck-Stahlrohr, Materialstärke 16 x 10 mm, rot pulverbeschichtet; mit Einhängestift

Spannweite 300 mm		1	12 0607
-------------------	--	---	---------



METALLSÄGEBLÄTTER

nach DIN 6494

Form A, einseitig

Material	Maße mm	Zähne pro inch		
HSS-CO	300 x 13 x 0,65	24	1	12 0608



ROHRSCHNEIDER MIT RATSCHENMECHANIK

Durch die handliche Pistolenform gelingt das Kürzen bereits verlegter Rohre problemlos. Durch Pumpbewegungen wird die Ratschenautomatik ausgelöst und somit das robuste auswechselbare Messer mit geringem Kraftaufwand durch das zu schneidende Material geführt. Die Klingensymmetrie ermöglicht exakte rechtwinkelige, grat- und verformungsfreie Schnitte. Einsatzbereich: Harte und weiche Kunststoffe, Gummischläuche, Isoflex-Rohre, Hart- und Weich-PVC-Rohre

ROHRSCHNEIDER SUPER

neue, verstärkte Ausführung

Arbeitsbereich 6 - 35 mm ø	1	12 0410
Ersatzmesser	1	12 0412



★ TOPSELLER ★

ROHRSCHNEIDER MAXI

mit Einstellhebel zur Veränderung der Schneidöffnung

Arbeitsbereich 6 - 42 mm ø	1	12 0420
Ersatzmesser	1	12 0422



1

Ausführung	Größe mm	VE	CIMCO-Artikelnr.
------------	----------	----	------------------

2



KUNSTSTOFF-ROHRSCHEIDER MINI

aus Magnesiumdruckguss, zum Schneiden von Kunststoff- und Verbundrohren bis zu einem Durchmesser von 35 mm. Optimale Kraftübertragung, mit Schnellwechselsystem für den einfachen und zügigen Klingenaustausch. Automatischer Klinsenrückzug. Klinge aus PTFE-beschichtetem INOX-Stahl mit hoher Lebensdauer (Made in Solingen). Extrem leicht und kompakt, nur 270 g.

35 mm \varnothing / 1 3/8"	220	1	12 0416
Ersatzklinge		1	12 0417

5

6



KUNSTSTOFF-ROHRSCHEIDER PROFI

aus Magnesiumdruckguss, zum Schneiden von Kunststoff- und Verbundrohren bis zu einem Durchmesser von 42 mm. Optimale Kraftübertragung dank Ratschenmechanik mit progressivem, zahngeführtem Klingenvorschub mit 2-Komponenten-Griff. Klinsenrückzug über Einhand-Schnellrückzug. Mit Schnellwechselsystem für den einfachen und zügigen Klingenaustausch. Klinge aus PTFE-beschichtetem INOX-Stahl mit hoher Lebensdauer (Made in Solingen).

42 mm \varnothing / 1 5/8"	240	1	12 0418
Ersatzklinge		1	12 0419

8

10

11



UNIVERSAL-ROHRSCHEIDER

mit 2 austauschbaren Messern, für Isolier- und Hart-PVC-Rohre und für weiche Kunststoff- und Gummischläuche

Rohr-Außen- \varnothing max. 29 mm	200	1	12 0450
--------------------------------------	-----	---	---------

Lose Messer

für Hart-PVC		1	12 0452
für weiche Rohre		1	12 0453

12

13

14

15

16



WELLROHRSCHEIDER

zum Trennen und Ablängen von gewellten Kunststoffrohren (Flexrohren) und Kunststoff-Schutzrohren bis 42 mm \varnothing im Elektro-, Sanitär- und Heizungsbereich, durch einfache Drehbewegung sicheres Schneiden auf dem Außendurchmesser ohne Beschädigung des inneren Rohres, mit zwei austauschbaren Schneideinsätzen, Gewicht nur 45 g

Arbeitsbereich bis 42 mm \varnothing	110	1	12 0430
Ersatz-Schneideinsätze		1 Paar	12 0432

18

19



RATSCHEN-ROHRSCHEIDER

neuartiger, weltweit patentierter Rohrschneider mit Ratschenmechanismus, durch den das vollständige Drehen um das zu schneidende Rohr nicht mehr erforderlich ist. Besonders bei Arbeiten mit beengten Platzverhältnissen (z. B. in Ecken, an der Wand montierte Rohre) geeignet. Einhandbedienung. Besonders leistungsfähig dank speziellem Schneidrad und doppelter Rollenführung (Schnelligkeit, Langlebigkeit). Integrierter Entgrater für saubere Kanten bei geschnittenen Rohren. Leicht austauschbares Schneidrad. Ein Ersatz-Schneidrad ist im Lieferumfang enthalten. Gewicht 400 g. Für Rohre aus Kunststoff, Kupfer, Aluminium, u. ä. Für Rohr-Außendurchmesser von 12 bis 35 mm (1/4" bis 1 3/8").

	175	1	12 0480
Ersatz-Schneidrad		1	12 0481

22

23

24

25



ROHRSCHEIDER INOX

zum Schneiden von Edelstahlrohren (INOX/V2A), Aluminium-, Kupfer- und dünnwandigen Metallrohren. Robuster Korpus aus Magnesium Druckguss, mit Schlitten und Drehknopf aus Zinkdruckguss. Nadelgelagertes Schneidradchen, werkzeuglos wechselbar. Ersatz-Schneidradchen in Drehknopf-Kappe unverlierbar integriert. Vier nadelgelagerte INOX-Führungsrollen für leichteres Gleiten beim Schneidvorgang. Inklusive Entgraterklinge.

	180	1	12 0485
--	-----	---	---------

26

Ausführung	Größe mm	VE	CIMCO-Artikelnr.
------------	----------	----	------------------

TRAPEZBLECH-LOCHZANGE

für Trapezbleche bis max. 1,2 mm Blechdicke und einer Schnittweite bis max. 100 mm. Tiefenanschlag verstellbar von 35 mm – 105 mm. Vergütete Lochstempel mit aufgedrückt Auswerferfedern.

mit Lochdurchmesser 10 mm	700	1	10 1570
Lochstempel mit Auswerferfedern		1	10 1571

VERDRAHTUNGSKANAL-SCHNEIDER

zum gratfreien Ablängen ohne Abfall, für Kunststoffkanäle und Deckel, geringer Kraftaufwand beim Schneiden, klappbarer und gefederter Messerschutz, Befestigungslaschen für die Werkbankmontage, Schneidenbreite bis 125 mm, lasergravierter Längensschlag bis 1000 mm

		1	13 4036
--	--	---	---------

DIN-PROFIL-SCHNEID- UND STANZGERÄT

zum gratfreien Ablängen ohne Abfall, für Kupfertragschienen, verringerter Kraftaufwand mit verstärktem Exzenter, lasergravierter Längensschlag bis 1000 mm, Handbetätigung zum Ablängen und Lochen in Längs- und Quer-Ausführung

Profilbestückung: TS 35x15 - TS 35x7,5 - TS 15x5,5 - E-Cu 10x3,0 - C 15x34	1	13 4038
--	---	---------

Profilbestückung: TS 35x15 - TS 35x7,5 - TS 15x5,5 - E-Cu 10x3,0 - G 15x32	1	13 4040
--	---	---------

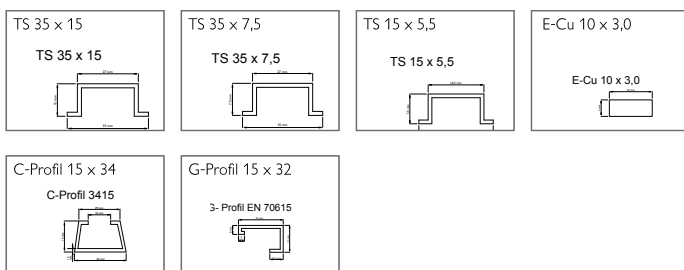

BIEGEFEDERN FÜR PVC-ROHRE

Biegefeder aus hochwertigem, verzinktem Federstahl 2x2 mm mit konischen Enden für das Biegen von PVC-Leerrohren. Ausführungen ohne bzw. mit Verstärkung.

Biegefeder ohne Verstärkung 5/8"	L 800 x B 127 mm	1	11 1000
Biegefeder ohne Verstärkung 5/8"	L 1000 x B 127 mm	1	11 1001
Biegefeder ohne Verstärkung 3/4"	L 800 x B 154 mm	1	11 1002
Biegefeder ohne Verstärkung 3/4"	L 1000 x B 154 mm	1	11 1003
Biegefeder mit Verstärkung 5/8"	L 800 x B 127 mm	1	11 1004
Biegefeder mit Verstärkung 5/8"	L 1000 x B 127 mm	1	11 1005
Biegefeder mit Verstärkung 3/4"	L 800 x B 154 mm	1	11 1006
Biegefeder mit Verstärkung 3/4"	L 1000 x B 154 mm	1	11 1007



**BOHRER,
LOCHSÄGEN,
DIAMANT-
WERKZEUGE**



- 1
- 2
- 3
- 4
- 5
- 6
- 7
- 8
- 9
- 10
- 11
- 12
- 13
- 14
- 15
- 16
- 17
- 18
- 19
- 20
- 21
- 22
- 23
- 24
- 25
- 26

BOHRER & MEISSEL**SPIRALBOHRER-SORTIMENT, HSS-R, 19-TEILIG**

in Kunststoff-Runddose, Bohrer rollgewalzt, HSS, nach DIN 338

Stück	ø mm	steigend um mm		
19	1 - 10	0,5	1	20 1320

**SPIRALBOHRER-WERKSTATT-MAGAZIN, HSS-R**

in Metallkassette, Bohrer rollgewalzt, HSS, nach DIN 338, 170-teilig, um 0,5 mm steigend

je 10 Stück 1,0 - 8,0 mm und je 5 Stück 8,5 - 10,0 mm	1	20 1340
---	---	---------

SPIRALBOHRER-SORTIMENTE, HSS-R/HSS-PG

nach DIN 338, in hochstabiler Kunststoffkassette mit Klemmleisten für jeden Bohrer

Stück	ø mm	steigend um mm		
-------	------	----------------	--	--

Bohrer rollgewalzt, HSS-R

19	1 - 10	0,5	1	20 1352
25	1 - 13	0,5	1	20 1354

Bohrer profilgeschliffen, HSS-PG, blanke Ausführung

19	1 - 10	0,5	1	20 1358
25	1 - 13	0,5	1	20 1360

★ TOPSELLER ★

**STEIN- UND BETONBOHRER-SORTIMENT, 7-TEILIG**

für Schlagbohrmaschinen und Akkuschauber. Mit Rundschaft und vierspiraliger Förderwendel zum schnellen Bohrmehltransport. Spitzen aus Hartmetall, hochwertig verlötet. In praktischer Kunststoffbox.

Bohrer ø x Länge mm

4 x 75 / 5 x 90 / 6 x 100 / 6 x 100 / 8 x 120 / 10 x 120 / 12 x 150 mm	1	20 1380
--	---	---------

**SDS-PLUS-HAMMERBOHRER-SORTIMENT, 7-TEILIG**

bestückt mit Bohrern aus unserer Serie 20 8300 ff., in stabiler Kunststoffkassette.

Bohrer ø x Länge mm

5 x 110 / 6 x 110 / 6 x 160 / 8 x 110 / 8 x 160 / 10 x 160 / 12 x 160	1	20 1395
---	---	---------

**SPIRALBOHRER, HSS-R**

nach DIN 338/HSS Typ N, zylindrisch kurz, rechtsschneidend, rollgewalzte Ausführung

ø mm	Gesamtlänge	Spirallänge		
1,0	34	12	1	20 0314
1,5	40	18	1	20 0324
2,0	49	24	1	20 0334
2,4	57	30	1	20 0342
2,5	57	30	1	20 0344
2,8	61	33	1	20 0350
3,0	61	33	1	20 0354
3,1	65	36	1	20 0356
3,2	65	36	1	20 0358
3,3	65	36	1	20 0360
3,5	70	39	1	20 0364
4,0	75	43	1	20 0373
4,1	75	43	1	20 0374
4,2	75	43	1	20 0375
4,5	80	47	1	20 0379
4,8	86	52	1	20 0383
5,0	86	52	1	20 0385
5,1	86	52	1	20 0386



Ausführung			VE	CIMCO-Artikelnr.
ø mm	Gesamtlänge	Spirallänge		
5,2	86	52	1	20 0387
5,5	93	57	1	20 0391
6,0	93	57	1	20 0397
6,5	101	63	1	20 0403
6,8	109	69	1	20 0407
7,0	109	69	1	20 0409
7,5	109	69	1	20 0415
8,0	117	75	1	20 0421
8,5	117	75	1	20 0427
9,0	125	81	1	20 0433
9,5	125	81	1	20 0439
10,0	133	87	1	20 0445
10,2	133	87	1	20 0447
10,5	133	87	1	20 0451
11,0	142	94	1	20 0457
11,5	142	94	1	20 0463
12,0	151	101	1	20 0469
12,5	151	101	1	20 0472
13,0	151	101	1	20 0476



SCHALUNGSBOHRER

Sicherheits-Schalungsbohrer aus Chrom-Vanadium-Stahl, für Holz, Leichtbauplatten, Gipsplatten, nicht geeignet für Beton und Stein.

ø-mm				
6	400	1		20 6306
	600	1		20 6346
8	400	1		20 6308
	600	1		20 6348
10	400	1		20 6310
	600	1		20 6350
12	400	1		20 6312
	600	1		20 6352
14	400	1		20 6314
	600	1		20 6354
16	400	1		20 6316
	600	1		20 6356
18	400	1		20 6318
	600	1		20 6358
20	400	1		20 6320
	600	1		20 6360
22	400	1		20 6322
	600	1		20 6362
24	400	1		20 6324
	600	1		20 6364
25	400	1		20 6325
	600	1		20 6365
26	400	1		20 6326
	600	1		20 6366
28	400	1		20 6328
	600	1		20 6368
30	400	1		20 6330
	600	1		20 6370



1

2

3

4

5

6

7

8

9

10

11

12

13

14

15

16

17

18

19

20

21

22

23

24

25

26

1

Ausführung

VE

CIMCO-Artikelnr.

2

3

4

5

6

7

8

9

10

11

12

13

14

15

16

17

18

19

20

21

22

23

24

25

26



STEIN- UND BETONBOHRER

mit Hartmetallschneiden und Zylinderschaft, ideal für den Einsatz in Akkubohrmaschinen, optimiert für ständig wiederkehrende Anwendungen in Mauerwerk

ø mm	Gesamtlänge	Spirallänge		
4	75	40	1	20 1604
5	90	50	1	20 1610
6	100	60	1	20 1614
	150	90	1	20 1702
7	100	55	1	20 1618
8	120	75	1	20 1622
	600	350	1	20 1854
10	150	90	1	20 1630
12	150	85	1	20 1634
14	150	90	1	20 1638
	600	500	1	20 1862

SDS-PLUS-HAMMERBOHRER PROFI

mit Hartmetallschneiden, hohe Bohrgeschwindigkeit aufgrund breiter Twinmax-Wendel, der Anwender wird durch vibrationsoptimiertes Bohrverhalten geschützt, durch die Prüfgemeinschaft Mauerbohrer (PGM) nach Anforderungen des Deutschen Instituts für Bautechnik (DIBt) zertifiziert, passt zu allen Maschinen mit SDS-Plus-Aufnahmen, Made in Germany

ø mm	Gesamtlänge	Spirallänge		
5	110	50	1	20 8302
	160	100	1	20 8304
6	110	50	1	20 8308
	160	100	1	20 8310
7	110	50	1	20 8316
	160	100	1	20 8318
8	110	50	1	20 8320
	160	100	1	20 8322
	210	150	1	20 8324
10	110	50	1	20 8328
	160	100	1	20 8330
	210	150	1	20 8332
	310	250	1	20 8334
	460	400	1	20 8336
12	260	200	1	20 8341
	160	100	1	20 8342
	210	150	1	20 8343
	310	250	1	20 8344
	450	400	1	20 8346
	600	550	1	20 8348
14	160	100	1	20 8354
	200	150	1	20 8355
	300	250	1	20 8356
	450	400	1	20 8357
15	250	200	1	20 8360
16	160	100	1	20 8362
	200	150	1	20 8364
	300	250	1	20 8365
	450	400	1	20 8366
	600	550	1	20 8368
18	200	150	1	20 8372
	450	400	1	20 8373
19	450	400	1	20 8378
20	200	150	1	20 8380
	450	400	1	20 8382
22	250	200	1	20 8384
	450	400	1	20 8386
24	250	200	1	20 8388
25	300	250	1	20 8390

Weitere Größen auf Anfrage.



Ausführung	VE	CIMCO-Artikelnr.
------------	----	------------------

SDS-PLUS-HAMMERBOHRER CIMCO

mit Hartmetallschneiden, für alle Beton- und Steinanwendungen (Beton, Gasbeton/YTONG, Kalksandstein Mauerwerk, Stein), durch die Prüfgemeinschaft Mauerbohrer (PGM) nach Anforderungen des Deutschen Instituts für Bautechnik (DIBt) zertifiziert, passt zu allen Maschinen mit SDS-Plus-Aufnahmen

ø mm	Gesamtlänge	Spirallänge			
5	110	50	1		20 8602
	160	100	1		20 8604
5,5	110	50	1		20 8605
	160	100	1		20 8606
6	110	50	1		20 8608
	160	100	1		20 8610
6,5	110	50	1		20 8616
	160	100	1		20 8618
8	110	50	1		20 8620
	160	100	1		20 8622
	210	150	1		20 8624
10	110	50	1		20 8628
	160	100	1		20 8630
	210	150	1		20 8632
	310	250	1		20 8634
	450	400	1		20 8636
12	160	100	1		20 8642
	210	150	1		20 8643
	310	250	1		20 8644
	450	400	1		20 8646
	600	550	1		20 8648
14	160	100	1		20 8654
	210	150	1		20 8655
	310	250	1		20 8656
	450	400	1		20 8657
16	160	100	1		20 8662
	210	150	1		20 8664
	450	400	1		20 8666
	600	550	1		20 8668
	450	400	1		20 8673
20	210	150	1		20 8680
	450	400	1		20 8682
	450	400	1		20 8686
25	310	250	1		20 8690

Weitere Größen auf Anfrage.



MEISSEL SDS-PLUS

SPITZMEISSEL

zum Verlegen von Leitungen, für sämtliche Meißel-/Abbrucharbeiten sowie Durchbrüche, SDS-Plus

11 mm, rund	250	1		20 8002
14 mm, 4-kant	250	1		20 8004

FLACHMEISSEL

für gezielte Brechwirkung, sämtliche Meißel-/Abbrucharbeiten und Durchbrüche, SDS-Plus









20 mm	250	1		20 8010
-------	-----	---	--	---------

SPATMEISSEL

für universelles Abtragen von Material im größeren Umfang, SDS-Plus

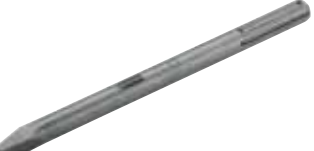
40 mm	250	1		20 8006
-------	-----	---	--	---------



	Ausführung	Größe mm	VE	CIMCO-Artikelnr.
1				
2				
3		FLÜGELMEISSEL für das Stemmen, Schlitzten und Ziehen von Kanälen mit Tiefenbegrenzung, SDS-Plus		
4				
5		FLIESENMEISSEL für das Entfernen von Fliesen, SDS-Plus		
6				
7		FUGENMEISSEL für das Entfernen und Säubern von Fugen und Mauerwerk, SDS-Plus		
8				
9		HOHLMEISSEL für das Einziehen von schmalen Kanälen in Beton und Mauerwerk, SDS-Plus		
10				
11				
12				
13				
14				
15		MEISSEL SDS-MAX <hr/> SPITZMEISSEL zum Verlegen von Leitungen, für sämtliche Meißel-/Abbrucharbeiten sowie Durchbrüche, SDS-Max		
16				
17		FLACHMEISSEL für gezielte Brechwirkung, sämtliche Meißel-/Abbrucharbeiten und Durchbrüche, SDS-Max		
18				
19		SPATMEISSEL für universelles Abtragen von Material in größerem Umfang, SDS-Max		
20				
21		HOHLMEISSEL für das Einziehen von schmalen Kanälen in Beton und Mauerwerk, SDS-Max		
22				
23				
24				
25				
26				

Ausführung	Größe mm	VE	CIMCO-Artikelnr.
------------	----------	----	------------------

BOHRKRONEN

SCHLAG-BOHRKRONE

Die 6 mit Silber verlöteten, exakt geschliffenen Schneiden erreichen eine hohe Standzeit auch in harten Materialien. Der gehärtete Stahlkörper mit M 16 Innengewinde und dem optimierten Rundlauf ist bestens geeignet für Beton, Stein, Mauerwerk, Klinker, Ziegel und Leichtbaustoffe. Aufnahmeschaft in Sechskant- oder SDS-Plus-Variante. Verschleißarme Hartmetallzähne mit Schlitzlötlung sorgen für max. Stabilität. Mit auswechselbarem Zentrierbohrer für leicht schlagenden Einsatz geeignet (materialabhängig), passgenaues Einbringen von Schalter-/Verteilerdosen möglich.

	Bohr ø mm		
Schlagbohrkronen mit Sechskant	68	1	20 7311
	80 (82)	1	20 7315
Schlagbohrkronen mit SDS-Plus	68	1	20 7321
	80 (82)	1	20 7325

ZUBEHÖR

Zentrierbohrer	9 (8)	1	20 7340
Aufnahmeschaft Sechskant	SW 12 100	1	20 7330
Aufnahmeschaft SDS-Plus	110	1	20 7334

DIAMANT-KERNBOHRER PERFORMANCE

komplett mit Aufnahmeschaft und HM - Zentrierbohrer

mit Aufnahmeschaft

Sechskant SW 12	ø 68	1	20 7378
	ø 82	1	20 7379

mit Aufnahmeschaft

Aufnahmesystem SDS-Plus	ø 68	1	20 7388
	ø 82	1	20 7389

AUFNAHMESCHAFT 65

für Arbeitslänge: 65 mm

Stahlausführung, inklusive Austreibkeil

Sechskant		1	20 8836
SDS-Plus		1	20 8838

Zentrierbohrer (konisch) 65, für Arbeitslänge: 65 mm und für Verlängerungen mit konischem Aufnahmeschaft

Gesamtlänge 120 mm		1	20 8834
--------------------	--	---	---------

DIAMANT-BOHRKRONEN SOFT S

Arbeitslänge: 65 mm

mit aufgelaserten Diamantsegmenten aus Diamantkorn-Bindung

geeignet für: Hohlblockstein, Mauerstein, Ziegel (weich), Kalksandstein (weich abrasiv/hart), Putz und Gasbeton

Höhe mm	Segment Länge mm	Anzahl	ø mm		
8	24	3	68	1	20 8770
8	24	4	82	1	20 8772

DIAMANT-BOHRKRONEN SOLID S

Arbeitslänge: 65 mm

mit aufgelaserten Diamantsegmenten aus Diamantkorn-Bindung

geeignet für: Betonzeugnisse (weich), Hohlblockstein, Mauerstein, Ziegel (weich), Kalksandstein (weich abrasiv/hart/hochverdichtet), Putz und Gasbeton

Höhe mm	Segment Länge mm	Anzahl	ø mm		
8	24	3	68	1	20 8774
8	24	4	82	1	20 8776

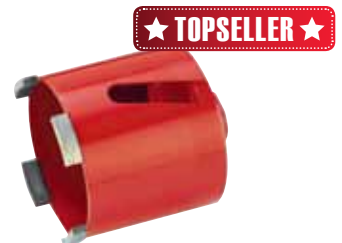

1

Ausführung

VE

CIMCO-Artikelnr.

2

3

4

5

6

7

8

9

10

11

12

13

14

15

16

17

18

19

20

21

22

23

24

25

26

**DIAMANT-BOHRKRONEN STRONG S**

Arbeitslänge: 65 mm

mit aufgelaserten Diamantsegmenten aus Diamantkorn-Bindung

geeignet für: Betonerzeugnisse (mittelhart), Stahlbeton, Hohlblockstein, Mauerstein, Ziegel (hart), Kalksandstein (weich abrasiv/hart/hochverdichtet), Quadrobloc, Sandstein (hart), Klinker (mittelhart), Putz und Gasbeton

Höhe mm	Segment Länge mm	Anzahl	ø mm		
8	24	3	68	1	20 8778
8	24	4	82	1	20 8780

**DIAMANT-BOHRKRONEN ABRASIVE S**

Arbeitslänge: 65 mm

mit aufgelaserten Diamantsegmenten aus Diamantkorn-Bindung

geeignet für: Kalksandstein (weich abrasiv), Sandstein (abrasiv), Putz und Gasbeton

Höhe mm	Segment Länge mm	Anzahl	ø mm		
8	24	3	68	1	20 8782
8	24	4	82	1	20 8784

**AUFNAHMESCHAFT 90**

für Arbeitslänge: 90 mm

Stahlausführung, inklusive Austreibkeil

Sechskant	1	20 8836
SDS-Plus	1	20 8838

Zentrierbohrer (konisch) 90, für Arbeitslänge: 90 mm und für Verlängerungen mit konischem Aufnahmeschaft

Gesamtlänge 120 mm	1	20 8844
--------------------	---	---------

**DIAMANT-BOHRKRONEN SOFT L**

Arbeitslänge: 90 mm

mit aufgelaserten Diamantsegmenten aus Diamantkorn-Bindung

geeignet für: Hohlblockstein, Mauerstein, Ziegel (weich), Kalksandstein (weich abrasiv/hart), Putz und Gasbeton

Höhe mm	Segment Länge mm	Anzahl	ø mm		
8	24	3	68	1	20 8790
8	24	4	82	1	20 8792

**DIAMANT-BOHRKRONEN SOLID L**

Arbeitslänge: 90 mm

mit aufgelaserten Diamantsegmenten aus Diamantkorn-Bindung

geeignet für: Betonerzeugnisse (weich), Hohlblockstein, Mauerstein, Ziegel (weich), Kalksandstein (weich abrasiv/hart/hochverdichtet), Putz und Gasbeton

Höhe mm	Segment Länge mm	Anzahl	ø mm		
8	24	3	68	1	20 8794
8	24	4	82	1	20 8796

**DIAMANT-BOHRKRONEN STRONG L**

Arbeitslänge: 90 mm

mit aufgelaserten Diamantsegmenten aus Diamantkorn-Bindung

geeignet für: Betonerzeugnisse (mittelhart), Stahlbeton, Hohlblockstein, Mauerstein, Ziegel (hart), Kalksandstein (weich abrasiv/hart/hochverdichtet), Quadrobloc, Sandstein (hart), Putz und Gasbeton

Höhe mm	Segment Länge mm	Anzahl	ø mm		
8	24	3	68	1	20 8802
8	24	4	82	1	20 8804

Ausführung	VE	CIMCO-Artikelnr.
------------	----	------------------

DIAMANT-BOHRKRONEN ABRASIVE L

Arbeitslänge: 90 mm

mit aufgelaserten Diamantsegmenten aus Diamantkorn-Bindung

geeignet für: Kalksandstein (weich abrasiv), Sandstein (abrasiv), Putz und Gasbeton

Höhe mm	Segment Länge mm	Anzahl	ø mm		
8	24	3	68	1	20 8798
8	24	4	82	1	20 8800



AUFNAHMESCHAFT 60

für Arbeitslänge: 60 mm, inklusive Innensechskant-Schlüssel

Sechskant	1	20 8850
SDS-Plus	1	20 8852



ZENTRIERBOHRER 60

für Arbeitslänge: 68 mm und für Verlängerungen mit zylindrischem Aufnahmeschaft und Arretierungsfläche

Gesamtlänge 112 mm	1	20 8854
--------------------	---	---------



HARTMETALL-BOHRKRONEN 60 TROCKENBAU

Arbeitslänge: 60 mm

mit aufgelöteten Hartmetallsegmenten, Bohrkronenaufnahme M 16

geeignet für: Sperrholz, Kunststoffe (PVC), Fermacell, Tischlerplatte, Spanplatte und GFK

Höhe mm	Segment Länge mm	Anzahl	ø mm		
8	2,5	5	68	1	20 8786
8	2,5	5	82	1	20 8788



AUFNAHMESCHAFT 150

für Arbeitslänge: 150 mm, Nutzlänge: 200 mm

Stahlausführung, inklusive Zentrierbohrer und Austreibkeil

Sechskant	1	20 8830
SDS-Plus	1	20 8832



ZENTRIERBOHRER (KONISCH)150

für Arbeitslänge: 150 mm

	1	20 8833
--	---	---------



DIAMANT-BOHRKRONEN ALLROUND

Arbeitslänge: 150 mm

mit aufgelaserten Diamantsegmenten aus Diamantkorn-Bindung,

geeignet für: Betonzeugnisse (mittelhart), Waschbeton, Bordstein, Pflaster, Verbundstein, Dachziegel (mittelhart), Hohlblockstein, Mauerstein, Ziegel (weich/hart), Kalksandstein (weich abrasiv/hart/hochverdichtet), Quadrobloc, Sandstein (hart), Klinker (mittelhart), Putz, Gasbeton und Estrich

Höhe mm	Segment Länge mm	Anzahl	ø mm		
7	24	3	32	1	20 8810
7	24	3	42	1	20 8812
7	24	4	52	1	20 8814
7	24	4	72	1	20 8816
7	24	4	82	1	20 8818
7	24	5	112	1	20 8820
7	24	6	132	1	20 8822
7	24	7	152	1	20 8824
7	24	7	182	1	20 8826



1

Ausführung

VE

CIMCO-Artikelnr.

2

3

4

5

6

7

8

9

10

11

12

13

14

15

16

17

18

19

20

21

22

23

24

25

26

**NEU!**

FLIESEN-BOHRKRONEN M 14 FÜR WINKELSCHLEIFER

- Höchste Lebenserwartung und perfekte Ergebnisse in härtesten Fliesen, Dachziegeln und Feinsteinzeug
- Kühlung wird durch integrierte Paraffinemulsion sichergestellt, deshalb keine zusätzliche Kühlung erforderlich
- Einsetzbar für Winkelschleifer mit M14 Aufnahme bei hoher Rotationsgeschwindigkeit
- Mit 3-kant Aufnahme als Drehstopp

∅ 68 mm	1	20 6808
∅ 82 mm	1	20 6810

AUFNAHMESCHÄFTE ZU TROCKEN-BOHRMASCHINEN

Stahlausführung, mit Werkzeugaufnahme M 18 bzw. $\frac{5}{8}$ " oder R $\frac{1}{2}$ "



inklusive Zentrierbohrer zylindrisch	$\frac{5}{8}$ " / M 16	1	20 8860
inklusive Zentrierbohrer zylindrisch	R $\frac{1}{2}$ " / M 16	1	20 8862
inklusive Zentrierbohrer (Hakenfunktion)	M 18 x 2,5 / M 16	1	20 8856

UNIVERSAL-ENTGRATER

für alle Entgratarbeiten an Bohrungen sowie an geraden, konvexen und konkaven Kanten (z. B. Rohrrinnen- und -außenkanten), Aluminiumgriff, austauschbare, gehärtete Klinge



	1	20 8500
--	---	---------

STICHSÄGEBLÄTTER AUS CRV-STAHL

SB-verpackt, für Holz, Kunststoff bis 60 mm



für AEG - Bosch - Metabo - Maschinen		5	20 8506
für Black + Decker - Skil - Fein - Maschinen		5	20 8507

STICHSÄGEBLÄTTER AUS HSS-BI-METALL

SB-verpackt, für Weichstahl, Alu, Buntmetall, rostfreier Stahl bis 4 mm



für AEG - Bosch - Metabo - Maschinen		5	20 8522
für Black + Decker - Skil - Fein - Maschinen		5	20 8523

LOCHSÄGEN

Aufnahme		Für Lochsäge 14 – 30 mm	Für Lochsäge 32 – 152 mm	HSS-Führungsbohrer
				
9,5 mm Sechskant		20 7580	20 7581	20 7590
11 mm Sechskant		/	20 7584	
11 mm Sechskant mit Gegenmutter		/	20 7586	
SDS-Plus		20 7588	20 7589	

LOCHSÄGEN AUS HSS-BI-METALL MIT VARIO-ZAHNUNG

die variable Zahnteilung (4 - 6 Zähne pro Inch) garantiert ein ratterfreies Bohren. Lochsägen mit Aufnahmegewinde, ab 32 mm \varnothing zusätzliche Mitnehmerbohrungen. Für das rationelle Bohren von Stahl, Gusseisen, rostfreiem Stahl, Kupfer, NE-Metallen, Hart- und Weichholz, Rigipsplatten und anderen Materialien. Sägenlänge 50 mm, max. Bohrtiefe 40 mm, Aufnahmegewinde M 16.

Für Aufnahmeschäfte (CIMCO-Artikelnr. 20 7580 und 20 7588).

\varnothing -mm			
14		1	20 7414
16		1	20 7416
17		1	20 7417
19		1	20 7419
20		1	20 7420
21		1	20 7421
22		1	20 7422
24		1	20 7424
25		1	20 7425
27		1	20 7427
29		1	20 7429
30		1	20 7430



- 1
- 2
- 3
- 4
- 5
- 6
- 7
- 8
- 9
- 10
- 11
- 12
- 13
- 14
- 15
- 16
- 17
- 18
- 19
- 20
- 21
- 22
- 23
- 24
- 25
- 26

Ausführung	Größe mm	VE	CIMCO-Artikelnr.
------------	----------	----	------------------

LOCHSÄGEN AUS HSS-BI-METALL MIT VARIO-ZAHNUNG

die variable Zahnteilung (4 - 6 Zähne pro Inch) garantiert ein ratterfreies Bohren. Lochsägen mit Aufnahmegehwinde, ab 32 mm ø zusätzliche Mitnehmerbohrungen. Für das rationelle Bohren von Stahl, Gusseisen, rostfreiem Stahl, Kupfer, NE-Metallen, Hart- und Weichholz, Rigipsplatten und anderen Materialien. Sägenlänge 50 mm, max. Bohrtiefe 40 mm, Aufnahmegehwinde M 16.

Für Aufnahmeschäfte (CIMCO-Artikelnr. 20 7580 und 20 7588).



ø-mm			
32		1	20 7432
35		1	20 7435
37		1	20 7437
38		1	20 7438
40		1	20 7440
41		1	20 7441
43		1	20 7443
44		1	20 7444
45		1	20 7445
46		1	20 7446
48		1	20 7448
50		1	20 7450
51		1	20 7451
52		1	20 7452
54		1	20 7454
55		1	20 7455
57		1	20 7457
59		1	20 7459
60		1	20 7460
64		1	20 7464
65		1	20 7465
67		1	20 7467
68		1	20 7468
70		1	20 7470
73		1	20 7473
75		1	20 7475
76		1	20 7476
79		1	20 7479
83		1	20 7483
86		1	20 7486
89		1	20 7489
92		1	20 7492
95		1	20 7495
98		1	20 7498
100		1	20 7500
102		1	20 7502
105		1	20 7505
111		1	20 7511
114		1	20 7514
121		1	20 7521
127		1	20 7527
140		1	20 7540
146		1	20 7546
152		1	20 7552

★ TOPSELLER ★



LOCHSÄGE FÜR SCHALTERDOSEN

komplett mit Aufnahmeschäft (CIMCO-Artikelnr. 20 7584), Führungsbohrer (CIMCO-Artikelnr. 20 7590) und Ausdrückfeder (CIMCO-Artikelnr. 20 7596)

	68	1	20 7562
--	----	---	---------



zusätzlich mit Randversenker (CIMCO-Artikelnr. 20 7598)

	68	1	20 7563
--	----	---	---------

Ausführung	Größe mm	VE	CIMCO-Artikelnr.
------------	----------	----	------------------

LOCHSÄGE Ø 68 MM

mit integriertem Randversenker, Sechskantaufnahme und Ausdrückfeder.

- HSS-Bi-Metall mit Vario-Zahnung
- 11 mm Sechskantaufnahme ohne Mitnehmer
- Zentrierbohrer 105 mm, Ø 6 mm
- Ausdrückfeder

für Holz und Rigips	68	1	20 7564
---------------------	----	---	---------



RANDVERSENKER

für HSS-Bi-Metall-Lochsägen 68 mm Ø, mit zwei spezialgehärteten Schneidzähnen

		1	20 7598
--	--	---	---------



ELEKTRO-TOP MIT RANDVERSENKER

Inhalt: Je eine Lochsäge 35 mm, 68 mm, 75 mm Ø

Randversenker für 68 mm Ø, mit zwei spezialgehärteten Schneidzähnen

Aufnahmeschaft mit zwei Mitnehmerstiften CIMCO-Artikelnr. 20 7584

HSS-Führungsbohrer, 6,35 mm Ø, Länge 70 mm

Ausdrückfeder (für alle Sägen ab 52 mm Ø)

Ausführliche Bohranleitung, in schlagfester Kunststoffbox

		1	20 7400
--	--	---	---------



STECKDOSENSCHNEIDER

Lochsäge mit Metallkörper, Aufnahmeschaft 6 mm Ø, Sägenspitzen induktiv gehärtet, Schnitttiefe 19 mm

7 Sägeneinsätze 25 (1") - 32 (1 1/4") - 38 (1 1/2") - 44 (1 3/4") - 51 (2") - 57 (2 1/4") - 63 (2 1/2") mm Ø

für Holz und Rigips		1	12 0882
---------------------	--	---	---------



ELEKTRO METRISCH

mit 6 Lochsägen zum Bohren von Durchgangslöchern für metrische Kabelverschraubungen

Aufnahmeschäfte mit HSS-Führungsbohrer, (CIMCO-Artikelnr. 20 7580 und 20 7584)

Lochsägen Ø mm			
20			20 7420
25			20 7425
32			20 7432
40			20 7440
50			20 7450
64			20 7464
		1	20 7573



AUSDRÜCKFEDER

passend ab 52 mm Ø

		1	20 7596
--	--	---	---------



TRENNSCHEIBEN**DIAMANT-TRENNSCHEIBEN LINE BLUE**

mit aufgesinterten Diamantsegmenten, Stammblatthärte: 28 HRC

geeignet für: Betonzeugnisse (weich), Pflaster, Verbundstein, Mauerstein



Höhe mm	Segment Länge mm	Anzahl	ø mm		
7	38	8	115	1	20 8700
7	37	9	125	1	20 8702
7	34	14	180	1	20 8704
7	39	16	230	1	20 8706

DIAMANT-TRENNSCHEIBEN LINE BEIGE

mit aufgelaserten Diamantsegmenten, Stammblatthärte: 38 HRC

geeignet für: Betonzeugnisse (weich/mittel), Bordstein, Pflaster, Verbundstein, Mauerstein, Dachziegel (weich), Hohlblockstein, Ziegel (hart), Kalksandstein (hart), Sandstein (hart), Klinker (mittelhart), Gussrohr (duktil)



Höhe mm	Segment Länge mm	Anzahl	ø mm		
10	31,5	9	115	1	20 8708
10	31,5	10	125	1	20 8710
10	31,5	12	150	1	20 8712
10	33	14	180	1	20 8714
10	38	16	230	1	20 8716

DIAMANT-TRENNSCHEIBEN LINE SILVER

mit aufgesinterten Diamantsegmenten, Stammblatthärte: 28 HRC

geeignet für: Betonzeugnisse (weich), Pflaster, Dachziegel (weich), Hohlblockstein, Mauerstein, Ziegel (weich), Kalksandstein (weich abrasiv), Schamott (weich), Putz, Gasbeton, Eternit und Estrich



Höhe mm	Segment Länge mm	Anzahl	ø mm		
8	53	6	115	1	20 8718
8	58	6	125	1	20 8720
8	64	8	180	1	20 8728
8	76	10	230	1	20 8732

DIAMANT-TRENNSCHEIBEN LINE GREEN

mit aufgelaserten Diamantsegmenten, Stammblatthärte: 38 HRC

geeignet für: Betonzeugnisse (mittelhart/hart), Stahlbeton, Waschbeton, Bordstein, Pflaster, Verbundstein, Dachziegel (mittelhart), Hohlblockstein, Mauerstein, Ziegel (hart), Kalksandstein (hart/hoch verdichtet), Quadrobloc, Sandstein (hart), Klinker (hart/mittelhart), Gussrohr (duktil), Schamott (weich), Basalt und Naturstein



Höhe mm	Segment Länge mm	Anzahl	ø mm		
10	31,5	9	115	1	20 8742
10	31,5	10	125	1	20 8744
10	31,5	12	150	1	20 8746

DIAMANT-TRENNSCHEIBEN LINE RED

mit aufgelaserten Diamantsegmenten, Stammblatthärte: 38 HRC

geeignet für: Betonzeugnisse (mittelhart/hart), Stahlbeton, Waschbeton, Bordstein, Pflaster, Verbundstein, Dachziegel (mittelhart/weich), Mauerstein, Kalksandstein (weich abrasiv/hart), Quadrobloc, Klinker (mittelhart)



Höhe mm	Segment Länge mm	Anzahl	ø mm		
10	31,5	9	115	1	20 8752
10	31,5	10	125	1	20 8754
10	31,5	11	140	1	20 8756
10	33	12	150	1	20 8758

Ausführung	VE	CIMCO-Artikelnr.
------------	----	------------------

KORUND-TRENNSCHEIBEN INOX EDELSTAHL

Geeignet für: Rost- und säurebeständige Stähle, kantige Stahlprofile, Aluminiumlegierung, Kupfer, Messing und Bronze, kantige Edelstahlprofile, unlegierte und legierte Baustähle, Baustähle hoher Festigkeit, Werkzeugstähle. Extra-dünne Materialstärke, präzise und schnell, deutlich schnelleres und präziseres Trennen, extrem sauberer Schnitt und gratarme, ausbruchsfreie Kanten, geringster Kraftaufwand.

Stärke mm	Ausführung	ø mm			
1	gerade —	115	1		20 8910
1	gerade —	125	1		20 8912
1,9	gekröpft —	230	1		20 8914



KORUND-TRENNSCHEIBEN STAHL

Geeignet für: Unlegierte und legierte Baustähle, Baustähle hoher Festigkeit, Werkzeugstähle, kantige Stahlprofile, Guss, Aluminiumlegierung, Kupfer, Messing und Bronze. Extra-dünne Materialstärke, sauberer Schnitt erlaubt Blechbearbeitung ohne Materialverformungen und Schnittgrat.

Stärke mm	Ausführung	ø mm			
2,5	gekröpft —	115	1		20 8900
2,5	gekröpft —	125	1		20 8902
2,5	gerade —	230	1		20 8904



KORUND-TRENNSCHEIBEN STEIN

Geeignet für: Beton, Kalksandstein, Marmor, Fliesen, Kacheln, Schiefer, Terrazzo, Tonrohre, Waschbeton, Ziegel, Gasbeton, Dachziegel.

Gute Standzeit, gute Schnittleistung.

Stärke mm	Ausführung	ø mm			
3,0	gekröpft —	115	1		20 8920
3,0	gekröpft —	125	1		20 8922
3,0	gerade —	230	1		20 8924



KORUND-TRENNSCHEIBEN MULTI-CUT

Geeignet für: Kantige Stahlprofile, Guss, Aluminiumlegierung, Kupfer, Messing und Bronze, Marmor, Schiefer, kantige Edelstahlprofile, Fliesen, unlegierte und legierte Baustähle, Baustähle hoher Festigkeit, rost- und säurebeständige Stähle. Kombi-Scheibe für Edelstahl, Stahl und Stein (insbesondere Wandfliesen) geeignet, spezielle Material-Zusammensetzung der neuen dünnen Kombi-Scheibe ermöglicht das Trennen von Metall und z. B. Fliesen ohne aufwändigen Scheibenwechsel, gute Schneidleistung und angenehmes Schneidverhalten, gratarme bis gratfreie Kanten.

Stärke mm	Ausführung	ø mm			
1,2	gekröpft —	115	1		20 8764
1,2	gekröpft —	125	1		20 8766



ZIRKORN-KORUND-FÄCHERSCHEIBE

für Trockenschliff, speziell für die Flächenbearbeitung, hartes und zähes Schleifkorn ermöglicht eine sehr gute Materialabtragung, geeignet für: Stahl (rostfrei), gehärteten Stahl, zähes Buntmetall und Stahlguss

Stärke mm	Ausführung	ø mm			
60 Korn	gekröpft —	125	1		20 8930



1
2
3
4
5
6
7
8
9
10
11
12
13
14
15
16
17
18
19
20
21
22
23
24
25
26

Ausführung	Größe mm	VE	CIMCO-Artikelnr.
------------	----------	----	------------------



NEU!

3 x DIAMANT-TRENNSCHEIBEN IN DOSE

- Für Beton, Waschbeton, Betonverbundpflaster (befahrbar), Granit, Kalksandstein, Schiefer, Terrazzo, Basalt, Beton (armiert), Betonverbundpflaster (befahrbar), Estrich, Putz, Gneis, Kalkstein, Porphyr, Sandstein, Gasbeton (Ytong)
- Effektiv, langlebig und wirtschaftlich
- Überzeugend im täglichen Einsatz durch hohe Trenngeschwindigkeit und gute Standzeit

115	Bohrung: 22,23 mm	1	20 6814
125	Bohrung: 22,23 mm	1	20 6816



NEU!

10 x TRENNSCHEIBEN IN DOSE EDELSTAHL

- Für Edelstahl geeignet
- Extra-dünne Materialstärke, präzise und schnell
- Deutlich schnelleres Trennen
- Extrem sauberer Schnitt und gratarme, ausbruchsfreie Kanten
- Geringster Kraftaufwand

115 x 1,0 mm	Bohrung: 22,23 mm	1	20 6840
125 x 1,0 mm	Bohrung: 22,23 mm	1	20 6842



NEU!

10 x TRENNSCHEIBEN IN DOSE MULTI-CUT

- Kombi-Scheibe für Edelstahl, Stahl und Stein (insbesondere Wandfliesen) geeignet
- Spezielle Material-Zusammensetzung der neuen dünnen Kombi-Scheibe ermöglicht das Trennen von Metall und z. B. Fliesen ohne aufwändigen Scheibenwechsel
- Gute Schneidleistung und angenehmes Schneidverhalten
- Gratarme bis gratfreie Kanten

115 x 1,2 mm	Bohrung: 22,23 mm	1	20 6844
125 x 1,2 mm	Bohrung: 22,23 mm	1	20 6846

STUFENBOHRER



BOHRPASTE

Erhöhung der Standzeit

50 g		1	20 1307
------	--	---	---------

HSS-STUFENBOHRER FÜR KABELVERSCHRAUBUNG

4 Nuten, 10 mm Schaft, auswechselbare Zentrierbohrer, HSS-TiAlN beschichtet, Einsatz in besonders harten Materialien, optimale Standzeit bei höchster Schnittgeschwindigkeit, Beschichtung um mehr als 20% härter als TiN-Beschichtung.

Max. Einsatztemperatur bis 800 °C

Arbeitsbereich: 10,5 - 12,5 - 14,5 - 16,5 - 18,5 - 20,5 - 23,5 - 25,5 - 32,5 - 38,5 - 40,5 mm ø



		1	13 4032
--	--	---	---------



★ TOPSELLER ★

HSS-STUFENBOHRER FÜR KABELVERSCHRAUBUNGEN

Sonderausführung für Kern- und Durchgangsloch-Bohrungen für metrische Kabelverschraubungen, mit 2 Spannuten, Aufnahmeschaft ø 12 mm

Bohrbereich

M 12 - 32		1	20 1275
-----------	--	---	---------

1

Ausführung

VE

CIMCO-Artikelnr.

2

BLECHSCHÄLBOHRER

für die gratfreie Bearbeitung von dünnen Materialien bis 2 mm, aus HSS



Bohrbereich

ø mm	Schaft ø mm	Größe	Länge mm		
3 - 14,0	6	0	60	1	20 1280
8 - 20,0	8	1	62	1	20 1282
16 - 30,0	10	2	72	1	20 1284

5

6

BLECHSCHÄLBOHRER-SORTIMENT

in Stahlblechkassette, mit Bohrpaste



je 1 Stück CIMCO-Artikelnr. 20 1280, 20 1282, 20 1284	1	20 1300
---	---	---------

7

8

FRÄSBOHRER

aus HSS-Spitzen-Qualität für sehr hohe Leistung und hohe Standzeit, geschliffene Fräszähne und tiefgeschliffene Spannuten, zum Bohren, Fräsen, Trennen, Raspeln und Feilen von Holz, Spanplatten, Kunststoffen, Aluminium, andere NE-Metalle, Stahlblech, Gipskarton.



ø mm	Länge mm		
6,35 (1/4")	94	1	20 1298

10

11

12

SENK-BIT 90°

aus HSS, 3 Schneiden, axial und radial hinterschliffen, Schaft 1/4" nach DIN 3126



ø mm	für M	Länge mm		
6,3	3	31	1	20 1982
8,3	4	31	1	20 1983
10,4	5	34	1	20 1984
12,4	6	35	1	20 1985
16,5	8	38	1	20 1986
20,5	10	42	1	20 1987

13

14

15

16

17

18

SENK-BIT 90°-SORTIMENT

6-teilig, in Stahlblechkassette



je 1 Stück Senk-Bit 6,3 - 20,5 mm ø	1	20 1989
-------------------------------------	---	---------

19

20

21

GEWINDEBOHRER

22

23

KOMBI-GEWINDEBOHRER

Bohren - Gewindeschneiden - Entgraten in einem Arbeitsgang, aus HSS, geeignet für Stahl und NE-Metalle, für Materialstärke bis 1 x Durchmesser

24

25

26



M 3	1	20 7372
M 4	1	20 7373
M 5	1	20 7374
M 6	1	20 7375
M 8	1	20 7376
M 10	1	20 7377

Ausführung	VE	CIMCO-Artikelnr.
------------	----	------------------

KOMBI-GEWINDEBOHRER-SORTIMENT

zum Kernlochbohren, Gewindegewinden und Entgraten in einem Arbeitsgang, mit 1/4"-Sechskantschaft. Das Einsatzgebiet liegt in der Bearbeitung von Stahl, NE-Metallen und Kunststoffen. Besonders nützlich für Montagearbeiten und Kleinserien, in praktischer Kunststoffbox.

je 1 Stück M 3 - 4 - 5 - 6 - 8 - 10	1	20 7360
-------------------------------------	---	---------



HANDGEWINDEBOHRER DIN 352/HSS

für metrisches ISO-Gewinde nach DIN 13 (Toleranz 6 H),
Dreiteiliger Satz: Vorschneider - Mittelschneider - Fertigschneider

Gewinde	Steigung mm	Schaft-ø mm	Gesamtlänge mm		
M 3	0,45	2,8	40	1	20 2116
M 4	0,70	4,5	45	1	20 2120
M 5	0,80	6,0	50	1	20 2123
M 6	1,00	6,0	50	1	20 2124
M 8	1,25	6,0	56	1	20 2126
M 10	1,50	7,0	70	1	20 2128
M 12	1,75	9,0	75	1	20 2130



HSS-GEWINDEBOHRER-SÄTZE

in Metallkassette, mit Gewindebohrern nach DIN 352 für metrische Regelgewinde,
3-teilige Sätze mit Vor-, Mittel- und Fertigschneider, je 1 Satz M 3 - 4 - 5 - 6 - 8 - 10 - 12

	1	20 3920
--	---	---------

zusätzlich mit HSS-Spiralbohrern (Kernlochbohrern)

2,5 - 3,3 - 4,2 - 5 - 6,8 - 8,5 - 10,2 mm ø	1	20 3924
---	---	---------



HSS-GEWINDEBOHRER DIREKTSCHNEIDER

mit ausgesetzten Zähnen, Baumaße nach DIN 352, für metrisches ISO-Gewinde nach DIN 13

Gewinde	Steigung mm	Schaft-ø mm	Gesamtlänge mm		
M 3	0,50	3,5	40	1	20 3050
M 4	0,70	4,5	45	1	20 3051
M 5	0,80	6,0	50	1	20 3052
M 6	1,00	6,0	50	1	20 3053
M 8	1,25	7,0	56	1	20 3054
M 10	1,50	7,0	70	1	20 3055
M 12	1,75	9,0	75	1	20 3060



HSS-GEWINDEBOHRER DIREKTSCHNEIDER

Einschnittgewindebohrer DIN 352/B mit Schälanschnitt, für metrisches Regelgewinde, in Kunststoffkassette

je 1 Stück Gewindebohrer M 3 - 4 - 5 - 6 - 8 - 10 - 12

je 1 Stück HSS-Spiralbohrer (Kernlochbohrer) 2,5 - 3,3 - 4,2 - 5,0 - 6,8 - 8,5 - 10,2 mm

1 Stück Windeisen Gr. 1 1/2 (für Gewindebohrer M 1 - M 12)

	1	20 3070
--	---	---------



EINDREHWERKZEUG FÜR HSS-GEWINDEBOHRER & DIREKTSCHNEIDER

mit Knarre für Rechts- und Linksgang, verchromt

Spannbereich mm	für Gewindebohrer DIN	ISO			
2,6 - 5,5	M 3 - 10	M 3 - 6	85	1	20 7170
4,6 - 8	M 5 - 12	M 6 - 12	110	1	20 7172



1

Ausführung

VE

CIMCO-Artikelnr.

2

VERSTELLBARE WINDEISEN DIN 1814

für Gewindebohrer nach DIN 352

3

Größe	□ mm	für Gewindebohrer		Wwth. Rohr G		
		metr. M	Wwth.			
0	2,1 - 4,9	1 - 8	1/16 - 1/4	-	1	20 7150
1	2,1 - 5,5	1 - 10	1/16 - 3/8	-	1	20 7151
1 1/2	2,1 - 7	1 - 12	1/16 - 1/2	-	1	20 7152
2	3,8 - 7	4 - 12	3/16 - 1/2	3/8 - 1/4	1	20 7153
3	4,9 - 12	5 - 21	1/4 - 3/4	1/8 - 3/8	1	20 7154
4	5,5 - 16	9 - 27	3/8 - 1	1/8 - 3/4	1	20 7155

4

5

6

7

8

9

10

11

12

13

14

15

16

17

18

19

20

21

22

23

24

25

26

HSS-GEWINDESCHNEIDZEUG-SATZ

für metrische Regelgewinde.

In Metallkassette, mit Gewindebohrern nach DIN 352, 3-teilige Sätze M 3 - 4 - 5 - 6 - 8 - 10 - 12,

Schneideisen nach DIN 223 M 3 - 4 - 5 - 6 - 8 - 10 - 12, Gewindelehre,

Schneideisenhalter mm 20 x 5 - 20 x 7 - 25 x 9 - 30 x 11 - 38 x 14

Windeisen Gr. 1 - Gr. 2

1

20 3930

VERSTELLBARE WINDEISEN FÜR GEWINDEBOHRER

für Gewindebohrer

M	Inch	PG	Windeisen-Typ		
5 - 20	1/4" - 3/4"	7 - 21	A	1	14 1020
27 - 64	1/2" - 2 1/2"	11 - 48	B	1	14 1022

GEWINDEBOHRER

für metrische Kabelverschraubungen, auch in Kunststoff, nicht in VA-Stahl

	Gesamtlänge	Gewindelänge	Windeisen-Typ		
M 12 x 1,5	70	24	A	1	14 0850
M 16 x 1,5	74	26	A	1	14 0852
M 20 x 1,5	80	28	A + B	1	14 0854
M 25 x 1,5	93	33	B	1	14 0856
M 32 x 1,5	105	38	B	1	14 0858
M 40 x 1,5	105	38	B	1	14 0860
M 50 x 1,5	120	40	B	1	14 0862
M 63 x 1,5	120	40	B	1	14 0864

für Rohr PG (Stahlpanzerrohr) nach DIN 40430 PG

PG 7	70	24	A	1	14 0970
PG 9	74	26	A	1	14 0972
PG 11	76	26	A + B	1	14 0974
PG 13,5	80	28	A + B	1	14 0976
PG 16	85	30	A + B	1	14 0978
PG 21	93	33	A + B	1	14 0980
PG 29	105	38	B	1	14 0982
PG 36	110	40	B	1	14 0984
PG 42	120	40	B	1	14 0986
PG 48	120	40	B	1	14 0988

SCHNEIDBACKEN

zum Kluppengehäuse, für metrische Kabelverschraubungen

	Schneidzahl	L x B x H mm		
M 12 x 1,5	4	47 x 47 x 14	1	14 0889
M 16 x 1,5	4	47 x 47 x 14	1	14 0890
M 20 x 1,5	4	47 x 47 x 14	1	14 0891
M 25 x 1,5	6	47 x 47 x 14	1	14 0892
M 32 x 1,5	6	71 x 71 x 19	1	14 0893
M 40 x 1,5	6	71 x 71 x 19	1	14 0894
M 50 x 1,5	8	100 x 100 x 20	1	14 0895
M 63 x 1,5	8	100 x 100 x 20	1	14 0896

Ausführung	VE	CIMCO-Artikelnr.
------------	----	------------------

FÜHRUNGEN

zum Klumpengehäuse, für metrische Kabelverschraubungen

M 12	1	14 0869
M 16	1	14 0870
M 20	1	14 0871
M 25	1	14 0872
M 32	1	14 0873
M 40	1	14 0874
M 50	1	14 0875
M 63	1	14 0876



KOMPLETTE KLUPPEN FÜR STAHLPANZERROHR

mit Schneidbacken und Führungen

M 16 - 25	1	14 0886
M 32 - 40	1	14 0887
M 50 - 63	1	14 0888



KLUPPENGEGÄUSE FÜR STAHLPANZERROHR

aus Temperguss, mit Stahlrohr-Armen, ohne Zubehör

M 12 - 25 / PG 7 - 21	1	14 0900
M 32 - 40 / PG 29 - 36	1	14 0902



STUFEN-GEWINDEBOHRER FÜR METRISCHE KABELVERSCHRAUBUNGEN

Stufen-Gewindebohrer aus bestgeeignetem, ölgehärtetem Werkzeugstahl für die gängigsten metrischen Kabelverschraubungen. Geeignet für Arbeiten in Kunststoff und Metall, auch rostfreier Stahl, je Stufe 5 bis 6 Gewindegänge, Antrieb über Sechskantschaft (z. B. durch Ring-, Gabel- oder Steckschlüssel). Mit dem Bohrer M 12 bis M 32 (CIMCO-Artikelnr. 20 1240) werden etwa 85% aller Kabelverschraubungen, mit den beiden anderen Bohrern werden zusammen etwa 90% aller Kabelverschraubungen abgedeckt. Gegenüber mehreren Einzel-Gewindebohrern bieten die Stufen-Gewindebohrer einen Preisvorteil bis zu 25%.

Für Kabelverschraubungen	Länge	SW Sechskant		
M 12 - 16 - 20 - 25 - 32	80	13	1	20 1240
M 12 - 16 - 20	55	10	1	20 1242
M 25 - 32 - 40	55	13	1	20 1244



SORTIMENT STUFEN- UND GEWINDEBOHRER FÜR KABELVERSCHRAUBUNGEN

kompaktes Set zum Bohren von Kern- und Durchgangslöchern sowie zum Gewindeschneiden von metrischen Kabelverschraubungen nach DIN EN 60 423, in handlichem Kunststoff-Transportkoffer. Sortiment bestehend aus 1 HSS-Stufenbohrer für gratfreies Bohren und Aufreiben, zweischneidig, mit fester Zentrierspitze und 13 lasermarkierten Bohrstufen für Durchgangs- und Kernlöcher für Verschraubungen von M 12 bis M 32, Aufnahmeschaft 12 mm ø mit 3 Mitnehmerflächen gegen Durchrutschen des Bohrers im Bohrfutter, 5 HSS-Einschnitt-Gewindebohrer (Direktschneider) sortiert für ISO-Feingewinde M 12 x 1,5 - M 16 x 1,5 - M 20 x 1,5 - M 25 x 1,5 - M 32 x 1,5, 45 mm lange Ausführung, mit Sechskant-Antriebsschaft (10 bzw. 13 mm) für Einhandarbeit auch an schwer zugänglichen Stellen, Betätigung mittels Steckschlüssel (Nuss und Knarre), aber auch mit Maul- und Ringschlüsseln.

6-teilig	1	20 1250
----------	---	---------



DÜSENREIBAHLEN-SATZ

12 Düsenreibahlen (konisch) und Halter, in Kunststoffbox

0,60; 0,65; 0,70; 0,75; 0,80; 0,90; 1,0; 1,10; 1,30; 1,50; 1,70; 1,90 mm ø	1	20 4815
--	---	---------



1

Ausführung

Größe mm

VE

CIMCO-Artikelnr.

2

FEILEN

3

WERKSTATTFEILEN

nach DIN 7261, ohne Heft

4

Form A, flachstumpf

5

Hieb 3		200	1	20 6523
--------	---	-----	---	---------

6

Form E, halbrund

7

Hieb 3		200	1	20 6613
--------	---	-----	---	---------

8

Form F, rund

9

Hieb 3		200	1	20 6643
--------	---	-----	---	---------

10

RASPELN

ohne Heft

11

Hieb 2		250	1	20 6711
--------	--	-----	---	---------

12

13

14

15

FEILENHEFTE

nach DIN ISO 395, aus Buchenholz

16

für Feilen mm

17

bis 100	80	1	20 6850
bis 175	100	1	20 6852
bis 300	120	1	20 6854
bis 350	140	1	20 6856
ab 350	160	1	20 6857

18





19

20

WERKSTATTFEILEN-SORTIMENT, 5-TEILIG

mit Kreuzhieb, Hieb 2 (mittelfein), Länge 200 mm, mit Holzheften, geeignet für Metall, aber auch Holz und Kunststoff

21

je 1 Stück	    	1	20 6806
------------	---	---	---------

22





23

24

SCHLÜSSELFEILEN-SORTIMENT, 6-TEILIG

mit Holzheft, nach DIN 7283, Form A bis F, Länge 100 mm

25

in Kunststofftasche	    	1	20 6750
---------------------	---	---	---------

26

Ausführung	Größe mm	VE	CIMCO-Artikelnr.
------------	----------	----	------------------

KONTAKTBÜRSTE

Kontakt- oder Zündkerzenbürsten mit gewelltem Messingbesatz 0,15 mm ø und stabilen Buchenholzgriffen.

2-reihig	100	1	14 1320
----------	-----	---	---------



FEILENBÜRSTE

zum Reinigen von Holz- und Metallfeilen. Mit stabilem Buchenholzträger und Stahlbesatz.

Arbeitsfläche 115 mm x 40 mm	250	1	14 1325
------------------------------	-----	---	---------



1

2

3

4

5

6

7

8

9

10

11

12

13

14

15

16

17

18

19

20

21

22

23

24

25

26

SCHRAUBLOCHER & BLECHLOCHER

Schraublocher-Satz DIAMANT - VA
CIMCO-Artikelnr. 13 3018



- 1
- 2
- 3
- 4
- 5
- 6
- 7
- 8
- 9
- 10
- 11
- 12
- 13
- 14
- 15
- 16
- 17
- 18
- 19
- 20
- 21
- 22
- 23
- 24
- 25
- 26

1
2
3
4
5
6
7
8
9
10
11
12
13
14
15
16
17
18
19
20
21
22
23
24
25
26

SCHRAUBLOCHER DIAMANT

innovativer Spalt-Stempel mit drei Schneidspitzen: Stanzabfall wird in drei Teile gespalten.





Geeignet für: Stahlblech (ST 37), Kunststoff und Aluminium. Betätigung: Manuell und hydraulisch.

Lochdurchmesser (mm)	Materialstärke (mm)	Nennmaß metrisch (mm)	Nennmaß PG	Größe Zoll	Schraubengröße (mm)	Vorbohrdurchmesser (mm)					
							Stempel+Matrize, Zugschraube mit Kugellager	Stempel	Matrize	Zugbolzen (Hydraulik)	Zugschraube mit Kugellager
12,5	1,5	12	7	1/2"	6,0x 40,0	6,5	13 2500	13 2542	13 2544	135012	135010
15,2	2,0		9		9,5x 50,0	10,0	13 2518	13 2552	13 2566	13 5002	13 5000
16,2	2,0	16			9,5x 50,0	10,0	13 2502	13 2552	13 2568		
18,6	2,0		11		9,5x 50,0	10,0	13 2520	13 2554	13 2570		
20,4	2,0	20	13		9,5x 50,0	10,0	13 2504	13 2556	13 2572		
22,5	2,0		16	7/8"	9,5x 50,0	10,0	13 2524	13 2558	13 2574		
25,4	2,0	25		1"	9,5x 50,0	10,0	13 2506	13 2560	13 2576		
28,3	2,0		21		9,5x 50,0	10,0	13 2526	13 2562	13 2578		
30,5	2,0			1-7/32"	9,5x 50,0	10,0	13 2536	13 2564	13 2580		
32,5	3,0	32			19,0x 55,0	20,4*	13 2508	13 2586	13 2590		
37,0	3,0		29		19,0x 55,0	20,4*	13 2528	13 2588	13 2592		
40,5	3,0	40			19,0x 75,0	20,4*	13 2510	13 2598	13 2610		
47,0	3,0		36		19,0x 75,0	20,4*	13 2530	13 2600	13 2612		
50,5	3,0	50			19,0x 75,0	20,4*	13 2512	13 2602	13 2614		
54,0	3,0		42	2-1/8"	19,0x 75,0	20,4*	13 2532	13 2604	13 2616		
60,0	3,0		48		19,0x 75,0	20,4*	13 2534	13 2606	13 2618		
63,5	3,0	63		2-1/2"	19,0x 75,0	20,4*	13 2514	13 2608	13 2620		

* 1. Vorbohren: ø 10,0 mm 2. Vorstanzen: ø 20,4 mm

SCHRAUBLOCHER DIAMANT - VA

innovativer Spalt-Stempel mit drei Schneidspitzen: Stanzabfall wird in drei Teile gespalten. Geeignet für: Edelstahl (VA), Stahlblech (ST 37), Kunststoff und Aluminium. Betätigung: Manuell und hydraulisch. (Wir empfehlen den Einsatz einer Hydraulik.).

Lochdurchmesser (mm)	Materialstärke (mm)	Nennmaß metrisch (mm)	Nennmaß PG	Größe Zoll	Schraubengröße (mm)	Vorbohrdurchmesser (mm)					
							Stempel+Matrize, Zugschraube mit Kugellager	Stempel	Matrize	Zugbolzen (Hydraulik)	Zugschraube mit Kugellager
15,2	2,5		9		11,1 x 60,0	11,5	13 2714	13 2734	13 2746	13 5016	13 5014
16,2	2,5	16			11,1 x 60,0	11,5	13 2700	13 2736	13 2748		
18,6	2,5		11		11,1 x 60,0	11,5	13 2716	13 2738	13 2750		
20,4	2,5	20	13		11,1 x 60,0	11,5	13 2702	13 2740	13 2752		
22,5	2,5		16	7/8"	11,1 x 60,0	11,5	13 2720	13 2742	13 2754		
25,4	2,5	25		1"	11,1 x 60,0	11,5	13 2704	13 2744	13 2756		
28,3	3,5		21		19,0 x 55,0	20,4*	13 2722	13 2758	13 2766		
30,5	3,5			1-7/32"	19,0 x 55,0	20,4*	13 2732	13 2760	13 2768		
32,5	3,5	32			19,0 x 55,0	20,4*	13 2706	13 2762	13 2770		
37,0	3,5		29		19,0 x 55,0	20,4*	13 2724	13 2764	13 2772		
40,5	3,5	40			19,0 x 75,0	20,4*	13 2708	13 2774	13 2786		
47,0	3,5		36		19,0 x 75,0	20,4*	13 2726	13 2776	13 2788		
50,5	3,5	50			19,0 x 75,0	20,4*	13 2710	13 2778	13 2790		
54,0	3,5		42	2-1/8"	19,0 x 75,0	20,4*	13 2728	13 2780	13 2792		
60,0	3,5		48		19,0 x 75,0	20,4*	13 2730	13 2782	13 2794		
63,5	3,5	63		2-1/2"	19,0 x 75,0	20,4*	13 2712	13 2784	13 2796		

* 1. Vorbohren: ø 11,5 mm 2. Vorstanzen: ø 20,4 mm

SCHRAUBLOCHER RUND BASIC

geeignet für: Stahlblech (ST 37), Kunststoff und Aluminium. Betätigung: Manuell und hydraulisch, Stanzabfall wird 1-teilig ausgestanzt.

Ausführung: Mit Stempel, Matrize und Kugellager-Zugschraube (gekapselt)

Lochdurchmesser (mm)	Materialstärke (mm)	Nennmaß metrisch (mm)	Nennmaß PG	Größe Zoll	Schraubengröße (mm)	Vorbohrdurchmesser (mm)					
							Stempel+Matrize, Zugschraube mit Kugellager	Stempel	Matrize	Zugbolzen (Hydraulik)	Zugschraube mit Kugellager
15,2	2,0		9		9,5 x 50,0	10,0	13 2318	13 2354	13 2374	13 5002	13 5000
16,2	2,0	16			9,5 x 50,0	10,0	13 2300	13 2356	13 2376		
18,6	2,0		11		9,5 x 50,0	10,0	13 2320	13 2358	13 2378		
20,4	2,0	20	13		9,5 x 50,0	10,0	13 2302	13 2360	13 2380		
22,5	2,0		16	7/8"	9,5 x 50,0	10,0	13 2324	13 2362	13 2382		
25,4	2,0	25		1"	9,5 x 50,0	10,0	13 2304	13 2364	13 2384		
28,3	2,0		21		9,5 x 50,0	10,0	13 2326	13 2366	13 2386		
30,5	2,0			1-7/32"	9,5 x 50,0	10,0	13 2336	13 2368	13 2388		
32,5	2,0	32			9,5 x 50,0	20,4*	13 2306	13 2370	13 2390		
37,0	3,0		29		19,0 x 55,0	20,4*	13 2328	13 2396	13 2400		
40,5	3,0	40			19,0 x 55,0	20,4*	13 2308	13 2398	13 2402		
47,0	3,0		36		19,0 x 75,0	20,4*	13 2330	13 2408	13 2430		
50,5	3,0	50			19,0 x 75,0	20,4*	13 2310	13 2410	13 2432		
54,0	3,0		42	2-1/8"	19,0 x 75,0	20,4*	13 2332	13 2412	13 2434		
60,0	3,0		48		19,0 x 75,0	20,4*	13 2334	13 2414	13 2436		
63,5	3,0	63		2-1/2"	19,0 x 75,0	20,4*	13 2312	13 2416	13 2438		
68,0	3,0				19,0 x 75,0	20,4*	13 2338	13 2418	13 2440		
70,0	3,0			2-3/4"	19,0 x 75,0	20,4*	13 2340	13 2420	13 2442		
76,2	3,0			3"	19,0 x 75,0	20,4*	13 2342	13 2424	13 2446		
80,0	3,0			3-1/8"	19,0 x 75,0	20,4*	13 2344	13 2426	13 2448		
82,0	3,0				19,0 x 75,0	20,4*	13 2346	13 2428	13 2450		
										13 5006	13 5008

* 1. Vorbohren: \varnothing 10,0 mm 2. Vorstanzen: \varnothing 20,4 mm

	Ausführung	Größe mm	VE	CIMCO-Artikelnr.
--	------------	----------	----	------------------

SCHRAUBLOCHER-SÄTZE DIAMANT

wahlweise mit fünf oder sieben verschiedenen Größen.

Geeignet für: Stahlblech (ST 37), Kunststoff und Aluminium. Betätigung: Manuell und hydraulisch

Ausführung: Bestehend aus Spalt-Stempeln und Matrizen. **Aufbewahrung:** In praktischem, stabilem Kunststoff-Koffer



Ausführung	Nennmaß metrisch mm	max. Materialstärke mm		
	16	2,0		
	20	2,0		
	25	2,0		
	32	2,0		
	40	3,0		
5-teilig			1	13 3000



	16	2,0		
	20	2,0		
	25	2,0		
	32	2,0		
	40	3,0		
	50	3,0		
	63	3,0		
7-teilig			1	13 3002

Zusätzlich ausgestattet mit: Kugellager-Zugschrauben (gekapselt), Vorbohrer und Montagepaste



Ausführung	Nennmaß metrisch mm	max. Materialstärke mm		
	12	1,5		
	16	2,0		
	20	2,0		
	25	2,0		
	32	2,0		
	40	3,0		
11-teilig			1	13 3008



	16	2,0		
	20	2,0		
	25	2,0		
	32	2,0		
	40	3,0		
	50	3,0		
	63	3,0		
13-teilig			1	13 3010

Ausführung	Größe mm	VE	CIMCO-Artikelnr.
------------	----------	----	------------------

SCHRAUBLOCHER-SÄTZE DIAMANT

12-teilige Schraublocher-Sätze inklusive Handstanze und Zubehör. Wahlweise mit einer Handstanze gerade oder Handstanze 90° abgewinkelt.

Geeignet für: Stahlblech (ST 37), Kunststoff und Aluminium. Betätigung: Hydraulisch
 Ausführung: Bestehend aus je fünf Spalt-Stempeln und Matrizen; Hydraulikschraube (2 Stück), Vorbohrer und Distanzbuchsen-Satz (3-teilig). Aufbewahrung: In praktischem, stabilem Kunststoff-Koffer

Enthält hydraulische Handstanze gerade

Ausführung	Nennmaß metrisch mm	max. Materialstärke mm		
	16	2,0		
	20	2,0		
	25	2,0		
	32	2,0		
	40	3,0		
12-teilig			1	13 3012



Enthält hydraulische Handstanze 90° abgewinkelt und 360° drehbar

Ausführung	Nennmaß metrisch mm	max. Materialstärke mm		
	16	2,0		
	20	2,0		
	25	2,0		
	32	2,0		
	40	3,0		
12-teilig			1	13 3014



ZUBEHÖR FÜR 12-TEILIGE SCHRAUBLOCHER-SÄTZE

Einzelteile				
Hydraulikschraube komplett	19,0 / 9,5	1		13 5002
Hydraulikschraube	19,0 x 120,0	1		13 5006
Distanzbuchsen-Satz (3-teilig)		1		13 5072
Vorbohrer	10,0	1		13 4026



SCHRAUBLOCHER-SÄTZE DIAMANT – VA

Schraublocher-Sätze bestehend aus Spalt-Stempeln und Matrizen: Wahlweise mit fünf oder sieben verschiedenen Größen. Geeignet für: Edelstahl (VA), Stahlblech (ST 37), Kunststoff und Aluminium. Betätigung: Manuell und hydraulisch (Wir empfehlen den Einsatz einer Hydraulik.)

Ausführung: Bestehend aus Spalt-Stempeln und Matrizen. Aufbewahrung: In praktischem, stabilem Kunststoff-Koffer

Ausführung	Nennmaß metrisch mm	max. Materialstärke mm		
	16	2,5		
	20	2,5		
	25	2,5		
	32	3,5		
	40	3,5		
5-teilig			1	13 3004



	16	2,5		
	20	2,5		
	25	2,5		
	32	3,5		
	40	3,5		
	50	3,5		
	63	3,5		
7-teilig			1	13 3006



- 1
- 2
- 3
- 4
- 5
- 6
- 7
- 8
- 9
- 10
- 11
- 12
- 13
- 14
- 15
- 16
- 17
- 18
- 19
- 20
- 21
- 22
- 23
- 24
- 25
- 26

- 1
- 2
- 3
- 4
- 5
- 6
- 7
- 8
- 9
- 10
- 11
- 12
- 13
- 14
- 15
- 16
- 17
- 18
- 19
- 20
- 21
- 22
- 23
- 24
- 25
- 26

Ausführung	Größe mm	VE	CIMCO-Artikelnr.
------------	----------	----	------------------

SCHRAUBLOCHER-SÄTZE DIAMANT – VA

12-teilige Schraublocher-Sätze inklusive Handstanze und Zubehör. Wahlweise mit einer Handstanze gerade oder Handstanze 90° abgewinkelt.

Geeignet für: Edelstahl (VA), Stahlblech (ST 37), Kunststoff und Aluminium. Betätigung: Hydraulisch
 Ausführung: Bestehend aus je fünf Spalt-Stempeln und Matrizen; Hydraulikschraube (2 Stück),
 Vorbohrer und Distanzbuchsen-Satz (3-teilig). Aufbewahrung: In praktischem, stabilem Kunststoff-Koffer

Enthält hydraulische Handstanze gerade



★ TOPSELLER ★

Ausführung	Nennmaß metrisch mm	max. Materialstärke mm		
	16	2,5		
	20	2,5		
	25	2,5		
	32	3,5		
	40	3,5		
12-teilig			1	13 3016

Enthält hydraulische Handstanze 90° abgewinkelt und 360° drehbar



Ausführung	Nennmaß metrisch mm	max. Materialstärke mm		
	16	2,5		
	20	2,5		
	25	2,5		
	32	3,5		
	40	3,5		
12-teilig			1	13 3018

ZUBEHÖR FÜR 12-TEILIGE SCHRAUBLOCHER-SÄTZE



Einzelteile				
Hydraulikschraube komplett	19,0 / 11,1	1		13 5016
Hydraulikschraube	19,0 x 120,0	1		13 5006
Distanzbuchsen-Satz (3-teilig)		1		13 5072
Vorbohrer	11,5	1		13 4030

SCHRAUBLOCHER RUND-NUTEN

patentierte Matrize: Mit seitlichem Auswurf für das Abfallstück. Lochstanzausführung mit 3 mm-Nase: Für die Verdrehsicherung von Drucktastern und Schaltern.

Geeignet für: Stahlblech (ST 37), Kunststoff und Aluminium. Betätigung: Manuell und hydraulisch. Ausführung: Mit Stempel, Matrize, Kugellager-Zugschraube (gekapselt), Kontermutter und Adapter für Hydraulik-Betätigung. Aufbewahrung: In praktischem, stabilem Kunststoff-Koffer

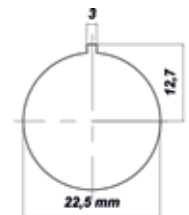

Nennmaß ø	Vorbohr-ø mm	max. Materialstärke mm		
22,5 mm mit 3 mm - Nase	14,0	2,0	1	13 2800

ZUBEHÖR FÜR SCHRAUBLOCHER RUND-NUTEN



Einzelteile				
Zugschraube mit Kugellager		1		13 5018
Kontermutter		1		13 5020
Druckmutter		1		13 5022
Adapter für Hydraulik		1		13 5024
Stempel	22,5 - 3,2 - 25,4	1		13 2802
Matrize	22,5 - 3,2 - 25,4	1		13 2804

Ausführung	Größe mm	VE	CIMCO-Artikelnr.
------------	----------	----	------------------

SCHRAUBLOCHER RUND-NUTEN – VA

mit seitlichem Auswurf für das Abfallstück, im Kunststoffkoffer

Geeignet für Hydraulikbetätigung, Edelstahlbleche (VA) und Stahlbleche (ST 37).
Lochstanzausführung mit einer Nase. Für die Verdrehsicherung von Drucktastern und Schaltern.

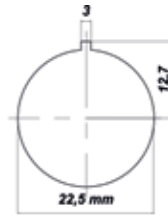

Nennmaß ø	Vorbohr-ø mm	max. Materialstärke mm	VE	CIMCO-Artikelnr.
22,5 mm mit 3 mm Nase	14,0	2,0	1	13 2801

ZUBEHÖR FÜR SCHRAUBLOCHER RUND-NUTEN – VA

Zugschraube mit Kugellager			1	13 5018
Kontermutter			1	13 5020
Druckmutter			1	13 5022
Adapter für Hydraulik			1	13 5024
Stempel	22,5 - 3,2 - 25,4		1	13 2803
Matrize	22,5 - 3,2 - 25,4		1	13 2804

SCHRAUBLOCHER RECHTECK

patentierte Matrize: Mit seitlichem Auswurf für das Abfallstück.

Geeignet für: Stahlblech (ST 37), Kunststoff und Aluminium. Betätigung: Manuell und Hydraulisch
Ausführung: Mit Stempel, Matrize, Kugellager-Zugschraube (gekapselt), Kontermutter und Adapter für Hydraulik-Betätigung. Aufbewahrung: In praktischem, stabilem Kunststoff-Koffer

Nennmaß	Vorbohr-ø mm	max. Materialstärke mm	VE	CIMCO-Artikelnr.
17,0 x 19,0	14,0	2,0	1	13 2806
21,8 x 25,8	17,0	2,0	1	13 2808
22,0 x 30,0	17,0	2,0	1	13 2810
22,0 x 42,0	17,0	2,0	1	13 2811
25,0 x 50,0	17,0	2,0	1	13 2812



ZUBEHÖR FÜR SCHRAUBLOCHER RECHTECK

Einzelteile				
Zugschraube mit Kugellager			1	13 5028
Kontermutter			1	13 5020
Druckmutter			1	13 5022
Adapter für Hydraulik			1	13 5024
Stempel	17,0 x 19,0		1	13 2818
Matrize	17,0 x 19,0		1	13 2828



ZUBEHÖR FÜR SCHRAUBLOCHER RECHTECK

Einzelteile				
Zugschraube mit Kugellager			1	13 5021
Kontermutter			1	13 5020
Druckmutter			1	13 5030
Adapter für Hydraulik			1	13 5032
Stempel	21,8 x 25,8		1	13 2820
Stempel	22,0 x 30,0		1	13 2822
Stempel	22,0 x 42,0		1	13 2824
Matrize	21,8 x 25,8		1	13 2830
Matrize	22,0 x 30,0		1	13 2832
Matrize	22,0 x 42,0		1	13 2834
Kontermutter			1	13 5046
Stempel	25,0 x 50,0		1	13 2826
Matrize	25,0 x 50,0		1	13 2836



- 1
- 2
- 3
- 4
- 5
- 6
- 7
- 8
- 9
- 10
- 11
- 13
- 14
- 15
- 16
- 17
- 18
- 19
- 20
- 21
- 22
- 23
- 24
- 25
- 26

Ausführung	Größe mm	VE	CIMCO-Artikelnr.
------------	----------	----	------------------

SCHRAUBLOCHER RECHTECK

patentierte Matrize: Mit seitlichem Auswurf für das Abfallstück.
 Geeignet für: Stahlblech (ST 37), Kunststoff und Aluminium. Betätigung: Hydraulisch
 Ausführung: Mit Stempel, Matrize, Hydraulikschraube und Kontermutter
 Aufbewahrung: In praktischem, stabilem Kunststoff-Koffer



Nennmaß	Vorbohr-ø	max. Materialstärke		
	mm	mm		
45,0 x 92,0	24,0	2,0	1	13 2813
46,0 x 92,0	24,0	2,0	1	13 2814
68,0 x 138,0	30,0*	3,0	1	13 2816

*Nur in Verbindung mit CIMCO-Artikelnr. 13 4022 oder Adapter 13 5088

ZUBEHÖR FÜR SCHRAUBLOCHER RECHTECK

Einzelteile				
Hydraulikschraube			1	13 5034
Kontermutter			1	13 5036
Stempel	45,0 x 92,0		1	13 2837
Stempel	46,0 x 92,0		1	13 2838
Matrize	45,0 x 92,0		1	13 2841
Matrize	46,0 x 92,0		1	13 2842
Hydraulikschraube			1	13 5038
Kontermutter			1	13 5040
Stempel	68,0 x 138,0		1	13 2840
Matrize	68,0 x 138,0		1	13 2844



SCHRAUBLOCHER QUADRAT

patentierte Matrize: Mit seitlichem Auswurf für das Abfallstück.
 Geeignet für: Stahlblech (ST 37), Kunststoff und Aluminium. Betätigung: Manuell und hydraulisch
 Ausführung: Mit Stempel, Matrize, Kugellager-Zugschraube (gekapselt), Kontermutter und Adapter für Hydraulik-Betätigung. Aufbewahrung: In praktischem, stabilem Kunststoff-Koffer



Nennmaß	Vorbohr-ø	max. Materialstärke		
	mm	mm		
12,7 x 12,7	10,0	1,75	1	13 2846
15,8 x 15,8	10,0	1,75	1	13 2848
19,0 x 19,0	14,0	2,00	1	13 2850
22,2 x 22,2	14,0	2,00	1	13 2852
24,0 x 24,0	14,0	2,00	1	13 2854
25,4 x 25,4	17,0	2,00	1	13 2856

ZUBEHÖR FÜR SCHRAUBLOCHER QUADRAT

Einzelteile				
Zugschraube mit Kugellager			1	13 5042
Kontermutter			1	13 5044
Druckmutter			1	13 5022
Adapter für Hydraulik			1	13 5024
Stempel	12,7 x 12,7		1	13 2872
Stempel	15,8 x 15,8		1	13 2874
Matrize	12,7 x 12,7		1	13 2884
Matrize	15,8 x 15,8		1	13 2886
Zugschraube mit Kugellager			1	13 5028
Kontermutter			1	13 5020
Druckmutter			1	13 5022
Adapter für Hydraulik			1	13 5024
Stempel	19,0 x 19,0		1	13 2876
Stempel	22,2 x 22,2		1	13 2878
Stempel	24,0 x 24,0		1	13 2880
Matrize	19,0 x 19,0		1	13 2888
Matrize	22,2 x 22,2		1	13 2890
Matrize	24,0 x 24,0		1	13 2892



Ausführung	Größe mm	VE	CIMCO-Artikelnr.
------------	----------	----	------------------

ZUBEHÖR FÜR SCHRAUBLOCHER QUADRAT

Zugschraube mit Kugellager		1	13 5021
Kontermutter		1	13 5020
Druckmutter		1	13 5030
Adapter für Hydraulik		1	13 5032
Stempel	25,4 x 25,4	1	13 2882
Matrize	25,4 x 25,4	1	13 2894



SCHRAUBLOCHER QUADRAT

patentierte Matrize: Mit seitlichem Auswurf für das Abfallstück.

Geeignet für: Stahlblech (ST 37), Kunststoff und Aluminium. Betätigung: Hydraulisch. Ausführung: Mit Stempel, Matrize, Hydraulikschraube und Kontermutter. Aufbewahrung: In praktischem, stabilem Kunststoff-Koffer

Nennmaß	Vorbohr-ø				
	mm	max. Materialstärke mm			
45,5 x 45,5	20,0	3,0	1		13 2858
46,0 x 46,0	20,0	3,0	1		13 2860
50,8 x 50,8	24,0	3,0	1		13 2862
68,0 x 68,0	24,0	3,0	1		13 2864
92,0 x 92,0	30,0*	3,0	1		13 2866
125,0 x 125,0	30,0*	3,0	1		13 2868
138,0 x 138,0	30,0*	3,0	1		13 2870

*Nur in Verbindung mit CIMCO-Artikelnr. 13 4022 oder Adapter 13 5088



ZUBEHÖR FÜR SCHRAUBLOCHER QUADRAT

Einzelteile					
Hydraulikschraube		1			13 5048
Kontermutter		1			13 5050
Stempel	45,5 x 45,5	1			13 2896
Stempel	46,0 x 46,0	1			13 2898
Matrize	45,5 x 45,5	1			13 2910
Matrize	46,0 x 46,0	1			13 2912
Hydraulikschraube		1			13 5034
Kontermutter		1			13 5050
Stempel	50,8 x 50,8	1			13 2900
Matrize	50,8 x 50,8	1			13 2914
Hydraulikschraube		1			13 5034
Kontermutter		1			13 5036
Stempel	68,0 x 68,0	1			13 2902
Matrize	68,0 x 68,0	1			13 2916
Hydraulikschraube		1			13 5038
Kontermutter		1			13 5036
Stempel	92,0 x 92,0	1			13 2904
Matrize	92,0 x 92,0	1			13 2918
Hydraulikschraube		1			13 5038
Kontermutter		1			13 5054
Stempel	125,0 x 125,0	1			13 2906
Stempel	138,0 x 138,0	1			13 2908
Matrize	125,0 x 125,0	1			13 2920
Matrize	138,0 x 138,0	1			13 2922



- 1
- 2
- 3
- 4
- 5
- 6
- 7
- 8
- 9
- 10
- 11
- 12
- 13
- 14
- 15
- 16
- 17
- 18
- 19
- 20
- 21
- 22
- 23
- 24
- 25
- 26

Ausführung	Größe mm	VE	CIMCO-Artikelnr.
------------	----------	----	------------------

SCHRAUBLOCHER QUADRAT - VA

patentierter Matrize: Mit seitlichem Auswurf für das Abfallstück.

Geeignet für: Edelstahl (VA) und Stahlblech (ST 37). Betätigung: Hydraulisch. Ausführung: Mit Stempel, Matrize, Hydraulikschraube und Kontermutter. Aufbewahrung: In praktischem, stabilem Kunststoff-Koffer



Nennmaß	Vorbohr-ø mm	max. Materialstärke mm		
46,0 x 46,0	20,0	2,0	1	13 2861
68,0 x 68,0	24,0	2,0	1	13 2865
92,0 x 92,0	30,0*	2,0	1	13 2867

*Nur in Verbindung mit CIMCO-Artikelnr. 13 4022 oder Adapter 13 5088

ZUBEHÖR FÜR SCHRAUBLOCHER QUADRAT - VA

Einzelteile				
Hydraulikschraube			1	13 5048
Kontermutter			1	13 5050
Stempel	46,0 x 46,0		1	13 2899
Matrize	46,0 x 46,0		1	13 2912
Hydraulikschraube			1	13 5034
Kontermutter			1	13 5036
Stempel	68,0 x 68,0		1	13 2903
Matrize	68,0 x 68,0		1	13 2916
Hydraulikschraube			1	13 5038
Kontermutter			1	13 5036
Stempel	92,0 x 92,0		1	13 2905
Matrize	92,0 x 92,0		1	13 2918



SCHRAUBLOCHER SUB-MIN-D

patentierter Matrize: Mit seitlichem Auswurf für das Abfallstück. Geeignet für: Stahlblech (ST 37) und Edelstahl (VA). Betätigung: Manuell und hydraulisch. Ausführung: Für Vielfach-Steckverbinder, mit Stempel, Matrize, Zugschraube, Kontermutter, Kugellager-Druckmutter (gekapselt) und Adapter für Hydraulik-Betätigung. Aufbewahrung: In praktischem, stabilem Kunststoff-Koffer



Anzahl Pole	Nennmaß mm	Vorbohr-ø mm	max. Materialstärke mm ST 37 / VA		
9	19,8 x 11,3	10,0	2,00 / 1,50	1	13 2924
15	28,2 x 11,3	10,0	2,00 / 1,50	1	13 2926
25	41,9 x 11,3	10,0	1,75 / 1,25	1	13 2928
37	58,4 x 11,3	10,0	1,75 / 1,25	1	13 2930
50	55,7 x 13,9	10,0	1,65 / 1,00	1	13 2932

ZUBEHÖR FÜR SCHRAUBLOCHER SUB-MIN-D

Einzelteile				
Zugschraube			1	13 5056
Kontermutter			1	13 5058
Druckmutter			1	13 5022
Adapter/Hydraulik			1	13 5024
Stempel	20,0 x 11,9		1	13 2934
Matrize	20,0 x 11,9		1	13 2944
Zugschraube			1	13 5056
Kontermutter			1	13 5060
Druckmutter			1	13 5022
Adapter/Hydraulik			1	13 5024
Stempel	28,6 x 11,9		1	13 2936
Matrize	28,6 x 11,9		1	13 2946



Ausführung	Größe mm	VE	CIMCO-Artikelnr.
------------	----------	----	------------------

ZUBEHÖR FÜR SCHRAUBLOCHER SUB-MIN-D

Einzelteile

Zugschraube		1	13 5056
Kontermutter		1	13 5062
Druckmutter		1	13 5022
Adapter/Hydraulik		1	13 5024
Stempel	42,0 x 11,9	1	13 2938
Matrize	42,0 x 11,9	1	13 2948

Zugschraube		1	13 5056
Kontermutter		1	13 5064
Druckmutter		1	13 5022
Adapter/Hydraulik		1	13 5024
Stempel	58,3 x 11,9	1	13 2940
Matrize	58,3 x 11,9	1	13 2950

Zugschraube		1	13 5056
Kontermutter		1	13 5066
Druckmutter		1	13 5022
Adapter/Hydraulik		1	13 5024
Stempel	55,9 x 14,7	1	13 2942
Matrize	55,9 x 14,7	1	13 2952



SCHRAUBLOCHER SPEZIAL FÜR SCHWERE STECKVERBINDER

patentierte Matrize: Mit seitlichem Auswurf für das Abfallstück. Bohrposition wird mittels Körnerdome durch die Matrize vorgeprägt: Körnerdome lassen sich mittels 2,5 mm Sechskant-Stiftschlüssel auswechseln oder zurückdrehen. Somit entfällt eine Vorprägung der Ankörmung. Geeignet für: Stahlblech (ST 37), Kunststoff und Aluminium.

Betätigung: Hydraulisch. Ausführung: Mit Stempel, Matrize, Hydraulikschraube und Kontermutter.

Aufbewahrung: In praktischem, stabilem Kunststoff-Koffer

Anzahl Pole	Nennmaß	Vorbohr-ø	max. Materialstärke mm		
	mm				
6	52,0 x 36,0	24,0	2,0	1	13 2954
10	65,0 x 36,0	24,0	2,0	1	13 2956
16	86,0 x 36,0	24,0	2,0	1	13 2958
24	112,0 x 36,0	24,0	2,0	1	13 2960

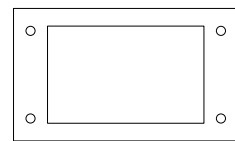

ZUBEHÖR FÜR SCHRAUBLOCHER SPEZIAL

Einzelteile

Hydraulikschraube		1	13 5034
Kontermutter		1	13 5050
Stempel	52,0 x 36,0	1	13 2962
Matrize	52,0 x 36,0	1	13 2970

Hydraulikschraube		1	13 5034
Kontermutter		1	13 5050
Stempel	65,0 x 36,0	1	13 2964
Matrize	65,0 x 36,0	1	13 2972

Hydraulikschraube		1	13 5034
Kontermutter		1	13 5050
Stempel	86,0 x 36,0	1	13 2966
Matrize	86,0 x 36,0	1	13 2974

Hydraulikschraube		1	13 5034
Kontermutter		1	13 5070
Stempel	112,0 x 36,0	1	13 2968
Matrize	112,0 x 36,0	1	13 2976



	Ausführung	Größe mm	VE	CIMCO-Artikelnr.
--	------------	----------	----	------------------

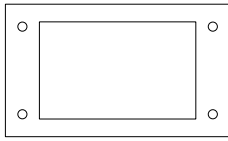

SCHRAUBLOCHER SPEZIAL FÜR SCHWERE STECKVERBINDER - VA

patentierte Matrize: Mit seitlichem Auswurf für das Abfallstück. Bohrposition wird mittels Körnerdorne durch die Matrize vorgeprägt: Körnerdorne lassen sich mittels 2,5 mm Sechskant-Stiftschlüssel auswechseln oder zurückdrehen. Somit entfällt eine Vorprägung der Ankörmung. Geeignet für: Edelstahl (VA) und Stahlblech (ST 37). Betätigung: Hydraulisch. Ausführung: Mit Stempel, Matrize, Hydraulikschraube und Kontermutter. Aufbewahrung: In praktischem, stabilem Kunststoff-Koffer



Anzahl Pole	Nennmaß mm	Vorbohr-ø mm	max. Materialstärke mm		
			ST 37 / VA		
6	52,0 x 36,0	24,0	2,0	1	13 2980
10	65,0 x 36,0	24,0	2,0	1	13 2982
16	86,0 x 36,0	24,0	2,0	1	13 2984
24	112,0 x 36,0	24,0	2,0	1	13 2986

ZUBEHÖR ZU SCHRAUBLOCHER SPEZIAL - VA



Hydraulikschraube		1	13 5034
Kontermutter		1	13 5050
Stempel	52,0 x 36,0	1	13 2990
Matrize	52,0 x 36,0	1	13 2970
Hydraulikschraube		1	13 5034
Kontermutter		1	13 5070
Stempel	65,0 x 36,0	1	13 2992
Matrize	65,0 x 36,0	1	13 2972
Hydraulikschraube		1	13 5034
Kontermutter		1	13 5050
Stempel	86,0 x 36,0	1	13 2994
Matrize	86,0 x 36,0	1	13 2974
Hydraulikschraube		1	13 5034
Kontermutter		1	13 5070
Stempel	112,0 x 36,0	1	13 2996
Matrize	112,0 x 36,0	1	13 2976

HYDRAULISCHE HANDSTANZEN

praktische Handstanze für Rund-, Rechteck- und Quadrat-Stanzungen im Schaltschrank- und Anlagenbau.

Sicherheitsfunktion durch Überdruckventil: Automatische Druckabschaltung bei 650 bar.

Aus hochzugfestem Aluminium (ca. 40% Gewichtsersparnis), ergonomischer Handgriff - federt selbst zurück, durch Einhandbedienung leichtes Positionieren der Matrize im Fadenkreuz. Stanzkraft: 75 kN, Betriebsdruck max: 650 bar.



Hydraulische Handstanze - gerade Ausführung (1,6 kg)	1	13 4016
--	---	---------



Hydraulische Handstanze - 90° gewinkelt und 360° drehbar (1,9 kg)	1	13 4018
---	---	---------

Ausführung	VE	CIMCO-Artikelnr.
------------	----	------------------

HYDRAULISCHE STANZE MIT HANDPUMPE

ideal bei beengten Platzverhältnissen, für Rund-, Rechteck- und Quadrat-Stanzungen im Schaltschrank- und Anlagenbau.

Stanzkraft: 75 kN mit Überdruckventil

Betriebsdruck max: 650 bar

Gewicht: 2,0 kg

Lieferumfang in stabilem Kunststoff-Koffer: Hydraulische Stanze mit Handpumpe, Hydraulik-Zylinder, Hydraulik-Schlauch 600 mm, 2 Hydraulik-Schrauben, Distanzbuchsen-Satz (3-teilig), HSS-Vorbohrer 11,0 mm



Hydraulische Stanze mit Handpumpe	1	13 4020
-----------------------------------	---	---------

HYDRAULISCHE STANZE MIT FUSSPUMPE

ideal bei beengten Platzverhältnissen, für Rund-, Rechteck- und Quadrat-Stanzungen im Schaltschrank- und Anlagenbau.

Beide Hände frei für genaues Positionieren und Stanzen, gespreiztes Trägergestell sichert kippstabiles Arbeiten

Stanzkraft: 75 kN mit Überdruckventil

Betriebsdruck max: 700 bar³

Tankvolumen: 270 cm³

Nutzbares Ölvolumen: 210 cm³

Fördermenge: 1,7 cm je Kolbenhub

Lieferumfang in stabilem Stahlblech-Koffer: Fußpumpe, Hydraulik-Zylinder mit Schnellkupplung, Hydraulik-Schlauch 2,8 m, 2 Hydraulik-Schrauben, Distanzbuchsen-Satz (5-teilig), Vorbohrer 11,0 mm



Hydraulische Stanze mit Fußpumpe	1	13 4022
----------------------------------	---	---------

HYDRAULIKZYLINDER

für alle elektro-, fuß- und handhydraulische Pumpen mit Schnellkupplungs-Anschluss und einem maximalen Ausgangsdruck von 700 bar. Kompakte Bauart, für Rund-, Rechteck- und Quadrat-Stanzungen sowie Sonderformen in Edelstahl und Stahlblech ST 37 (Schaltschrank- und Anlagenbau).

Hydraulik-Zylinder mit Schnellkupplung (bis 115 kN), hochzugfester Aluminiumkörper, passend für Zugbolzen mit UNF-Gewinde ø 19,0 mm, tropffreies Kuppeln und Entkuppeln, handliche Bedienbarkeit, mit Staubschutzkappe, Lieferung im Kunststoffkoffer.



	1	13 4023
--	---	---------

KERBNUTZANGE

stanzt einfach und schnell Kerbnuten in 2,0 mm starkes Stahlblech (ST 37), erspart zeitraubendes Feilen der Nuten für die Verdrehsicherung, Kerbnuten in 3,2 mm und 4,8 mm Größe möglich, Kerbnutstempel auswechselbar, hohe Standzeit, da Stempel und Matrize aus gehärtetem Werkzeugstahl, leichtes Stanzen durch große Hebelübersetzung, Gewicht 1,3 kg

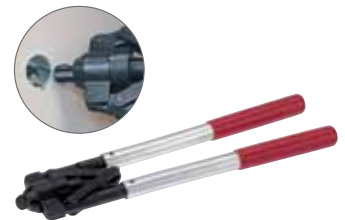
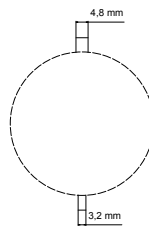

Kerbnutzange	1	13 4000
Ersatzstempel in 3,2 mm und 4,8 mm	1	13 4002

	Ausführung	Größe mm	VE	CIMCO-Artikelnr.
--	------------	----------	----	------------------

- 1
- 2
- 3
- 4
- 5
- 6
- 7
- 8
- 9
- 10
- 11
- 12
- 13
- 14
- 15
- 16
- 17
- 18
- 19
- 20
- 21
- 22
- 23
- 24
- 25
- 26



NIBBLER

vorgestanzte Rundlöcher lassen sich einfach und kostensparend zu Quadrat- und Rechtecklöchern umarbeiten. Besonders empfehlenswert für die Herstellung seltener Maße (Sonderformen).



Rund zu Rechteck

Rund zu Quadrat

Materialstärke: max. 2,0 mm ST 37

Abmessungen:	a	b	c	Vorstanz
ASN 15	15,0	6,5	21,5	21,5 mm ø
ASN 20	20,0	9,0	28,5	28,5 mm ø

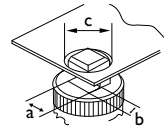

Nibbler ASN15	1	13 4004
Nibbler ASN20	1	13 4006
Ersatzstempel ASN15	1	13 4008
Ersatzstempel ASN20	1	13 4010

SCHRAUBLOCHER-ZENTRIERRING

aus Kunststoff. Idealer Helfer für Zugschrauben oder Hydraulikschrauben bei Schraublocher-Systemen.

Zu verwenden bei zu großen Bohrungen in z. B. Schaltschränken, um Zugbolzen (Schraublocher) zu zentrieren. Der Zentrierring kann auf allen bekannten Schraublocher-Ausführungen, die das Abfallstück trennen, eingesetzt werden - auch Fremdfabrikate! Geeignet für 2- und 3-teilige Locher-Systeme. Die vorliegende Ringgröße 3 ist für Verbindungsschrauben 19 mm (UNF3/4-16) sowohl für manuellen, als auch hydraulischen Einsatz geeignet. Der Ring in Größe 3 ist bis zu einem Lochdurchmesser von 28 mm in dem zu bearbeitenden Blech einsetzbar. Der kleinste Lochdurchmesser, in dem der Ring noch zwischen Werkzeug und Werkstück vermittelt, ist 20,4 mm.



	10	13 5080
--	----	---------

EINZELTEILE FÜR MANUELLE BETÄTIGUNG

Schraubenausführungen für Stahlblech ST 37

Kugellager-Zugschraube (gekapselt)	6,0 x 40,0	1	13 5010
Kugellager-Zugschraube (gekapselt)	9,5 x 50,0	1	13 5000

Schraubenausführungen für Edelstahl und Stahlblech ST 37

Kugellager-Zugschraube (gekapselt)	19,0 x 55,0	1	13 5004
Kugellager-Zugschraube (gekapselt)	19,0 x 75,0	1	13 5008
Kugellager-Zugschraube	11,1 x 60,0	1	13 5014



Ausführung	Größe mm	VE	CIMCO-Artikelnr.
------------	----------	----	------------------

EINZELTEILE FÜR HYDRAULISCHE BETÄTIGUNG

Schraubenausführungen für Stahlblech ST 37

Hydraulikschraube komplett	19,0 / 9,5	1	13 5002
Hydraulikschraube 13 5002	9,5 x 75,0	1	13 5074
Adapter zu Hydraulikschraube 13 5002	19,0 x 38,0 (Innen: 9,5)	1	13 5024
Hydraulikschraube	19,0 x 120,0	1	13 5006



Schraubenausführungen für Edelstahl

Hydraulikschraube komplett	19,0 / 11,1	1	13 5016
Hydraulikschraube 13 5016	11,1 x 75,0	1	13 5076
Adapter zu Hydraulikschraube 13 5016	19,0 x 38,0 (Innen: 11,1)	1	13 5078
Hydraulikschraube	19,0 x 120,0	1	13 5006



Distanzbuchsen-Satz (3-teilig)		1	13 5072
Hydraulik-Öl		1 Liter	13 4024



DISTANZBUCHSEN-SATZ

bei Verwendung von Zugbolzen ab einer Größe von 30,0 mm,

Ein Satz enthält: Zugbolzen A0, lang, Distanzbuchse, 2 Senkkopfschrauben Innensechskant M 6 x 20,

		1	13 5088
--	--	---	---------



ALLGEMEINES ZUBEHÖR

Vorbohrer	10,0	1	13 4026
Vorbohrer	11,0	1	13 4028
Vorbohrer	11,5	1	13 4030
Stufenbohrer, Aufnahmeschaft 10 mm ø	M12, M16, M20, M25, M32, M40	1	13 4032
Montagepaste	120 g	1	13 4034



SPEZIAL-STUFENBOHRER FÜR SCHRAUBLOCHUNG

HSS-Stufenbohrer für das gratfreie Bohren von Durchgangslöchern für Schraublocher-Zugschrauben M 8 ($\frac{3}{8}$ ") – M 10 ($\frac{7}{16}$ ") – M 12 – M 16 – $\frac{3}{4}$ " – M 20 in Material bis 4 mm Stärke. Geeignet für den Einsatz in Hand- und Ständer-Bohrmaschinen, insgesamt 9 Bohrstufen, Aufnahmeschaft (ø 10 mm) mit 3 Mitnehmerflächen verhindert Durchrutschen im Bohrfutter.

		1	20 1212
--	--	---	---------



HÄMMER, MEISSEL, SPACHTELN

Schlosserhammer
CIMCO-Artikelnr. 13 0403

Schlagschnurroller
CIMCO-Artikelnr. 14 0320

Elektriker-Meißel
CIMCO-Artikelnr. 13 0010



- 1
- 2
- 3
- 4
- 5
- 6
- 7
- 8
- 9
- 10
- 11
- 12
- 13
- 14
- 15
- 16
- 17
- 18
- 19
- 20
- 21
- 22
- 23
- 24
- 25
- 26

1
2
3
4
5
6
7
8
9
10
11
12
13
14
15
16
17
18
19
20
21
22
23
24
25
26

Ausführung	VE	CIMCO-Artikelnr.
------------	----	------------------

GS 3-KOMPONENTEN-FÄUSTEL UND -SCHLOSSERHÄMMER

Mechanische Blockierung des Hammerkopfes durch Stahlkeil, mit Kunstharz versiegelt. Pinne und Bahn geschliffen. Hochsicherheitsstiel in 3-Komponenten-Zusammensetzung mit ergonomisch geformten Griff: Seele aus Glasfaser verstärktem Kunststoff, ummantelt durch komfortablen Antirutsch und Antivibrationsgriff, durch die zusätzlich gummierte Grifffläche wird ein sicherer Griff auch mit feuchten oder öligen Händen gewährleistet.

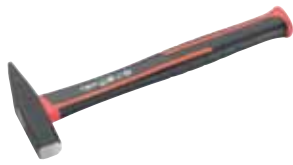

GS SCHLOSSERHÄMMER

nach DIN 1041/1193

Hammergewicht g			
300	1		13 0403
500	1		13 0405



GS FÄUSTEL

nach DIN 6475/1193

Hammergewicht g			
800	1		13 0708
1000	1		13 0710
1250	1		13 0712

★ TOPSELLER ★



GS SICHERHEITS-SCHLOSSERHÄMMER

Baumaße und Verarbeitung GS-zertifiziert nach DIN 1041/1193. Mit Stielschutzkragen und zusätzlicher Nylon-Stielschutzhülse. Mit doppelt geschweiftem Hickory-Stiel, Hammerkopf durch Ringkeil und Kunstharz-Versiegelung doppelt gesichert.

Hammergewicht g			
200	1		13 0580
300	1		13 0582
400	1		13 0584
500	1		13 0586
1000	1		13 0592



GS SICHERHEITS-FÄUSTEL

nach DIN 6475/1193, sonstige Verarbeitung wie oben

Hammergewicht g			
1000	1		13 0600
1250	1		13 0602
1500	1		13 0604



GS SCHLOSSERHÄMMER

nach DIN 1041/1193, GS-zertifiziert, mit poliertem, geschweiftem Hickory-Stiel, Hammerkopf durch Ringkeil gesichert.

Hammergewicht g			
300	1		13 0804
500	1		13 0808



GS FÄUSTEL

nach DIN 6475/1193, GS-zertifiziert, mit poliertem, geschweiftem Hickory-Stiel, Hammerkopf durch Ringkeil gesichert.

Hammergewicht g			
1000	1		13 0880



KUNSTSTOFF-HAMMER

mit auswechselbaren Cellidor-Einsätzen, zum Ausbeulen und Richten von Metallblechen und -rahmen bzw. Einsatz bei empfindlichen Oberflächen (Lack, Emaille, Verzinkung, Verchromung), rückschlagsfrei

Kopf 35 mm ø	1		13 1053
--------------	---	--	---------

Ausführung	Größe mm	VE	CIMCO-Artikelnr.
------------	----------	----	------------------

ELEKTRIKER-MEISSEL

aus Chrom-Vanadium-Stahl

Schneiden- breite mm	Stahlstärke mm			
10	8	250	1	13 0006
12	8	250	1	13 0008
15	10	250	1	13 0010



STEINMEISSEL

nach DIN 7254 A, aus Chrom-Vanadium-Lufthärtestahl

Schneiden- breite mm	Stahlstärke mm			
26	20 x 12	250	1	13 0022
29	23 x 13	300	1	13 0024



ACHTKANT-STEINMEISSEL

nach DIN 7254 B, aus Chrom-Vanadium-Lufthärtestahl

Schneiden- breite mm	Stahlstärke mm			
23	16	250	1	13 0032
26	18	300	1	13 0034



ACHTKANT-SPITZMEISSEL

nach DIN 7256, aus Chrom-Vanadium-Lufthärtestahl

	Stahlstärke mm			
	16	250	1	13 0052
	18	300	1	13 0054



ACHTKANT-SCHLITZMEISSEL

aus Chrom-Vanadium-Lufthärtestahl

Schneiden- breite mm	Stahlstärke mm			
30	18	240	1	13 0070



KÖRNER

zum Zentrieren von Bohrlöchern, nach DIN 7250, achtkant, aus Chrom-Vanadium-Lufthärtestahl

	Stahlstärke mm			
	10	120	1	13 0210



DURCHTREIBERSATZ MIT KÖRNER, 6-TEILIG

aus Chrom-Vanadium-Lufthärtestahl, Länge 120 mm, im Kunststoff-Behälter zum Durchschlagen von Blechen und dünnen Metallen, zum Splintentreiben und Versenken von Nägeln

je 1 Stück 1 - 2 - 3 - 4 - 5 mm ø, Körner 120 x 10 mm

	120	1	13 0354
--	-----	---	---------



SPLINTENTREIBER-SATZ, 6-TEILIG

aus Chrom-Vanadium-Stahl, Länge 150 mm, im Kunststoff-Behälter, zum Austreiben von Splinten, Passstiften und Sicherungen aus Bohrungen

je 1 Stück 3 - 4 - 5 - 6 - 7 - 8 mm ø

	150	1	13 0358
--	-----	---	---------



- 1
- 2
- 3
- 4
- 5
- 6
- 7
- 8
- 9
- 10
- 11
- 12
- 13
- 14
- 15
- 16
- 17
- 18
- 19
- 20
- 21
- 22
- 23
- 24
- 25
- 26

Ausführung	Größe mm	VE	CIMCO-Artikelnr.
------------	----------	----	------------------



SETZEISEN

aus Chrom-Molybdän-Vanadium-Lufthärtestahl, ganz gehärtet und Kopf vergütet. Zum Setzen von Stahlnägeln mit zylindrischem Schaft und Gewinde (Aufnahme M6)

M 6	170	1	13 0075
-----	-----	---	---------



HANDSCHUTZ ZU SETZEISEN

		1	13 0076
--	--	---	---------

STECHBEITEL

nach DIN 5139, mit Seitenfacette, poliertem Holzheft und Schneidenschutz



Schneidenbreite mm

10	245	1	13 0524
15	260	1	13 0530
20	270	1	13 0534
22	275	1	13 0536
26	275	1	13 0538

MALERSPACHTEL

aus Stahl, Blatt geschliffen, mit ovalem Holzheft



Breite mm

25	185	1	13 1322
40	185	1	13 1324
50	205	1	13 1326
60	205	1	13 1328

DOPPELSPACHTEL

Griff kunststoffüberzogen



Breite mm

20	225	1	13 1404
----	-----	---	---------

GIPSERSPACHTEL

nach DIN 6441 C, mit lackiertem Holzheft



Breite mm

60		1	13 1420
70		1	13 1422



GIPSPFANNE

aus Stahlblech, feuerverzinkt, mit poliertem Holzgriff

Höhe 75 mm	ø oben 210 mm, ø unten 110 mm	1	14 0302
------------	-------------------------------	---	---------



GIPSMULDE

aus Weichgummi, leicht verformbar für einfachste Handhabung



Höhe 90 mm	ø 120 mm	1	14 0306
------------	----------	---	---------



WASSERPINSEL

Reine Borsten

	ø 24 mm	1	14 0310
--	---------	---	---------

Ausführung	Größe mm	VE	CIMCO-Artikelnr.
------------	----------	----	------------------

SCHLAGSCHNURROLLER

mit Push-System, Lagerplatz für gezahnten Haken und Gürtelclip, Körper aus Metall, Schnurlänge 15 m, inklusive 60 g Farbpulver

		1	14 0320
--	--	---	---------

Farbpulver, fett- und ölfrei, in Kunststoffflasche

blau	100 g	1	14 0322
------	-------	---	---------



1

2

3

4

5

6

7

8

9

10

11

12

13

14

15

16

17

18

19

20

21

22

23

24

25

26

MESSWERKZEUGE

Professionelle Leichtmetall-Wasserwaage
CIMCO-Artikelnr. 21 1530



Professionelle digitale Magnetwasserwaage
mit Laserpointer
CIMCO-Artikelnr. 21 1534



- 1
- 2
- 3
- 4
- 5
- 6
- 7
- 8
- 9
- 10
- 11
- 12
- 13
- 14
- 15
- 16
- 17
- 18
- 19
- 20
- 21
- 22
- 23
- 24
- 25
- 26

1
2
3
4
5
6
7
8
9
10
11
12
13
14
15
16
17
18
19
20
21
22
23
24
25
26

Ausführung	Größe mm	VE	CIMCO-Artikelnr.
------------	----------	----	------------------



PLUMB SITE® DUAL VIEW

Patentierter Vertikal-Spiegel-Libelle für das einfache Ablesen von der Vorderseite. Für ein ergonomisches und ermüdungsfreies Arbeiten auch in beengten Stellen.



Imagevideo Schaltschrank-Wasserwaagen

PROFESSIONELLE DIGITALE MAGNET-WASSERWAAGE MIT LASERPOINTER

- Plumb-Site® Dual-View™-Libelle, Acrylglas-Blocklibellen, stoßfeste Endkappen
- 45° geneigtes LCD-Display mit Hintergrundbeleuchtung, dreht sich nicht mit, wenn die Wasserwaage umgedreht wird
- Funktion HOLD (Halten)
- Funktion MODE (Modus): Grad/Prozent/Neigung
- Neukalibrierungsfunktion und „False Zero“
- Speicherabruf mit bis zu 9 Messungen
- 9V-Akku mit Akkuanzeige
- Zwei fein gefräste Messflächen mit Seltenerd magneten
- Laserpointer richtet die Neigung der Wasserwaage auf einen entfernten Punkt aus bis zu 50 m
- 1/4“-Gewinde im Gehäuseboden zur einfachen Befestigung auf einem Stativ
- Länge: 60 cm, Gewicht: 740 g

600 mm	20 x 50 mm	1	21 1534
--------	------------	---	---------



PROFESSIONELLE DIGITALE MAGNET-WASSERWAAGE

- Plumb-Site® Dual-View™-Libelle, Acrylglas-Blocklibellen, Ergo Grip™-Griffe, stoßfeste Endkappen
- 45° geneigtes LCD-Display mit Hintergrundbeleuchtung, dreht sich nicht mit, wenn die Wasserwaage umgedreht wird
- Funktion HOLD (Halten)
- Funktion MODE (Modus): Grad/Prozent/Neigung
- Neukalibrierungsfunktion und „False Zero“
- Speicherabruf mit bis zu 9 Messungen
- 9V-Akku mit Akkuanzeige
- Zwei fein gefräste Messflächen mit Seltenerd magneten
- Länge: 60 cm, Gewicht: 686 g

600 mm	20 x 50 mm	1	21 1532
--------	------------	---	---------



PROFESSIONELLE LEICHTMETALL-WASSERWAAGE

computer-optimiertes Profil (COP), zwei integrierte Acryl-Vertikal-Libellen mit Plumb-Site® Dual-View™, eine vergrößerte Horizontal-Libelle, beidseitig fein gefräste Oberflächen, ergonomische Griffe mit patentierter Ergo Grip™ Anti-Rutsch-Funktion, Polypropylen- und TPR-Endkappen mit luftgederten PVC-Stoßdämpfern. Genauigkeit: 0,5 mm/m

600 mm	31 x 67 mm	1	21 1530
--------	------------	---	---------



PROFESSIONELLE SCHALTSCHRANK-WASSERWAAGE

aus Aluminium-Guss, schwere Ausführung, mit Plumb Site® Dual-View™ Libelle, drei feste Acrylglas-Libellen, mit zwei Magneten. Genauigkeit: 0,5 mm/m

250 mm	19 x 45 mm	1	21 1528
--------	------------	---	---------



SCHALTSCHRANK-WASSERWAAGE

mit Plumb Site® Dual-View™ Libelle, aus nicht-leitendem Kunststoff mit einer robusten Aluminiumschiene und integrierter Magnetleiste; 3 Libellen (1 x horizontal, 1 x vertikal, 1 x 45°)

250 mm	16 x 55 mm	1	21 1542
--------	------------	---	---------

Ausführung	Größe mm	VE	CIMCO-Artikelnr.
------------	----------	----	------------------

LEICHTMETALL-WASSERWAAGE

mit Plumb Site® Dual-View™ Libelle. 2 Libellen (horizontal, vertikal), mit bearbeiteter Oberfläche und stoßdämpfenden Endkappen.

400 mm	20 x 50 mm	1	21 1520
600 mm	20 x 50 mm	1	21 1522
800 mm	20 x 50 mm	1	21 1523
1000 mm	20 x 50 mm	1	21 1524

mit zwei Magneten

600 mm	20 x 50 mm	1	21 1526
--------	------------	---	---------



ELEKTRIKER-WASSERWAAGE

mit 4 festen Markierungspunkten in 71 mm-Abständen, die einen genauen Schalter- oder Steckdosen-Abstand einhalten, mit 2 Libellen (horizontal, vertikal), mit bearbeiteter Oberfläche und stoßdämpfenden Endkappen.

470 mm	20 x 50 mm	1	21 1552
--------	------------	---	---------



SCHALTSCHRANK-WASSERWAAGE

Torpedoform, mit 3 einfach zu lesenden Libellen (1 x horizontal, 1 x vertikal, 1 x 45°), 1 magnetischen V-Leiste für Rohre oder Leitungen sowie robusten Gummi-Endkappen

230 mm	18 x 38 mm	1	21 1540
--------	------------	---	---------



ELEKTRIKER-SICHERHEITS-WASSERWAAGEN

aus nicht leitendem, verzugsfreiem Kunststoff, mit 1 Horizontal- und 1 Vertikallibelle

400 mm	24 x 52 mm	1	21 1435
--------	------------	---	---------

mit 3 Libellen (1 x horizontal, 1 x vertikal, 1 x 45°), aus nicht-leitendem, verzugsfreiem Kunststoff mit ergonomischen Griffmulden und patentierten Libellengehäusen

600 mm	32 x 58 mm	1	21 1536
--------	------------	---	---------



MESS- UND MARKIERUNGS-WASSERWAAGE

aus Aluminium, in einem stabilen dreieckigen Design, 2 Einsatz-Libellen (horizontal, vertikal), 2 Schiebemarken, mm- und cm-Skalierung, sowie Nullpunkt- und Mittelpunkt-Darstellung, Schieber mit Messerführung zum Schneiden von Papier, abnehmbarer Nagel-Greifer zum Entfernen von Nägeln aus Wänden. Die 2 verstellbaren Schieber wurden im Aluminium-Profil eingelassen, um ein genaueres Anzeichnen von Bohrlöchern in horizontaler sowie vertikaler Anordnung zu ermöglichen. Ideal als Markierschablone zum Setzen von Schalterdosen.

600 mm	28 x 40 mm	1	21 1550
--------	------------	---	---------



MINI-WASSERWAAGE

Kastenprofil aus Aluminium, mit stoßfester Kunststoff-Libelle, zertifizierte Genauigkeit, stoßfeste Endkappen. Praktisch für jeden Werkzeuggürtel und kleine Taschen.

100 mm	20 x 50 mm	1	21 1556
--------	------------	---	---------



KLAPP-WASSERWAAGE

ideale 3D-Wasserwaage, um Rohre, Säulen, Leitungen, etc. exakt und in mehreren Dimensionen gleichzeitig vermessen und ausrichten zu können. Verrasterung alle 15°, vier Magnete für die Befestigung auf metallischen Oberflächen sowie ein Gummiband für nicht-magnetische Oberflächen.

	190 x 132 x 32 mm	1	21 1554
--	-------------------	---	---------



- 1
- 2
- 3
- 4
- 5
- 6
- 7
- 8
- 9
- 10
- 11
- 12
- 13
- 14
- 15
- 16
- 17
- 18
- 19
- 20
- 21
- 22
- 23
- 24
- 25
- 26

Ausführung	Größe mm	VE	CIMCO-Artikelnr.
------------	----------	----	------------------



DIGITALER LASER-ENTFERNUNGSMESSER FVP-30

- Digitaler Laser-Entfernungsmesser mit Schutz-Cover
- Messbereich bis 30 m
- Messgenauigkeit 2 mm/m
- Gummiertes Gehäuse
- Cover mit BeamfinderTM-Funktion
- LCD-Display, hinterleuchtet
- Distanz-, Flächen-, Volumen- oder Indirektmessung (über Pythagoras-Funktion)
- Dynamische (kontinuierliche) Messung
- 2 Referenzpunkte und 5 Maßeinheiten wählbar
- Speicherung der letzten 20 Ergebnisse
- Automatische Abschaltung Laser (20 sek)/Gerät (5 min)
- Betriebstemperatur -10 bis +40°C, Lagertemperatur -20 bis +60°C
- Laser Klasse: II
- 2 x 1,5 V AAA-Batterien im Lieferumfang enthalten.

NEU!

	1		21 1563
--	---	--	---------



GLIEDERMAßSTÄBE

Gliedermaßstab aus Kunststoff und Buchenholz, 2 m Länge. Patentierte 90°-Einrastung und Winkelgradanzeige an jedem zweiten Glied (bis 180°).

NEU!

aus Glasfaser, chemikalienfest (weiß)	1		21 0008
aus Holz, mit Stahlfeder (rot)	1		21 0004



PROFI-BANDMASS, 5 M

Taschen-Bandmaß, Länge 5 m. Gehäuse aus schlagfestem ABS-Kunststoff und gummierter Ummantelung, stoßdämpfend und rutschfest (PAK-frei). Maßband gelb, Skalierung in Doppel-Millimetereinteilung. Mit starker Stopp- und Haltefunktion, inklusive Gürtelclip und Handschlaufe.

NEU!

	5 m	1	21 0105
--	-----	---	---------



PROFI-BANDMASS, 30 M

Profi-Rollbandmaß, Länge 30 m. Gehäuse aus Schlagfestem ABS-Kunststoff und gummierter Ummantelung, stoßdämpfend und rutschfest (PAK-frei). Maßband weiß, mit großer Skalierung. Einfaches Zurückziehen des Bands über Kurbel, bündig im Gehäuse integrierbar.

NEU!

	30 m	1	21 0130
--	------	---	---------



KABEL- ODER DRAHTLEHRE

nach Schweizer Norm (Dätwyler)

aus Nylon	95 x 35 x 3 mm	1	14 0120
-----------	----------------	---	---------

Ausführung	Größe mm	VE	CIMCO-Artikelnr.
------------	----------	----	------------------

ELEKTRONISCHER DIGITAL-TASCHENMESSSCHIEBER

zur Messung von Längen, Tiefen, Außen- und Innendurchmessern, rostfreie, gehärtete Ausführung, großes LCD-Display, veränderbare Nullpunktstellung, Umschaltung mm – inch, automatische Display-Abschaltung, mit Daumenrolle für Feinverstellung und Feststellschraube, inkl. Batterien und Anleitung, in schwarzem Kunststoffkoffer

	Ableseung	Ableseung	1	21 0300
	mm	Inch		
150 mm/6"	1/100	1/2000"		



PRÄZISIONS-TASCHENMESSSCHIEBER

aus rostfreiem Stahl, ganz gehärtet, mit Messspitzen, Tiefenmaß und Gewindetabelle, Schnabellänge 47 mm, mit Momentfeststellung, in Kunststofftasche

	Messbereich	Ableseung	Ableseung	1	21 0202
	mm	mm	Inch		
matte verchromt	150	1/20	1/128"		



REISSNADEL MIT STAHLSPITZEN

Halter kordiert, Spitze gehärtet und ausschaubar, mit gerader und 90° gebogener Spitze

	240 mm	1	21 2140
--	--------	---	---------



MULTIGRAFSTIFT (7B MINE)

schreibt auf allen glatten Flächen (Glas, Fliesen, Metall usw.) und auf Folien, abwischbar, mit Schutzkappe

rot	240 mm	1	21 2168
-----	--------	---	---------



NEU!

ZIMMERMANN'SBLEISTIFT (HB MINE)

zum Markieren auf Holz, Metall und Gummi, ungespitzt

rot	240 mm	1	21 2170
-----	--------	---	---------



NEU!

SPITZER

für Zimmermannstifte in ovaler (europäischer Form) und flachovaler Form, auch für Signierkreiden

ø mm		1	21 2179
10 - 15			



- 1
- 2
- 3
- 4
- 5
- 6
- 7
- 8
- 9
- 10
- 11
- 12
- 13
- 14
- 15
- 16
- 17
- 18
- 19
- 20
- 21
- 22
- 23
- 24
- 25
- 26

Ausführung	Größe mm	VE	CIMCO-Artikelnr.
------------	----------	----	------------------



SIGNIERKREIDE

12 mm sechseckig, 115 mm lang, harte, stabile Ausführung, zum Markieren auf Holz, Metall, Stein, Karton, Fliesen, Papier u.a., VPE 1 = Inhalt 12 Stück

rot		1	21 2172
gelb		1	21 2173
blau		1	21 2176



KREIDEHALTER

Kreidefallstift, achteckig, aus schwarzem schlagfestem Polystyrol mit Metall-Druckmechanik. Für Kreiden mit 11 mm oder 12 mm ø.

	115 mm	1	21 2180
--	--------	---	---------



NEU!

CIMCO-BAUMARKER

Funktionelle Druckmechanik für automatischen Minenvorschub, einfache Ein-Hand-Bedienung durch Clip, integrierter Spitzer mit Führung – erlaubt schnelles Spitzen direkt an der Hose, Minen problemlos von vorne und hinten nachfüllbar, für alle Oberflächen (Holz, Metall, Glas, Keramik etc.), enthaltene Spezialgraphitmine von glatten Oberflächen feucht abwischbar, separat erhältliche farbige Ersatzminen für Einsatzmöglichkeiten auf hellen und dunklen Untergründen

Stift mit Graphitmine B2 (Allesschreiber)		1	21 3150
---	--	---	---------



Ersatzminen zu 21 3150

12er Pack Ersatzminen Graphit B2		1	21 2152
12er Pack Ersatzminen (3 x Rot, 3 x Gelb, 6 x Graphit)		1	21 2154



BAUMARKER – TINTE

zum Markieren, Anzeichnen und Beschriften auch an schwer zugänglichen Stellen. Markiert und schreibt auf allen Oberflächen (Kunststoffe, Metalle, Stein, Holz und Glas). Wasserfeste und schnelltrocknende Tinte. Robuste, patentierte Edelstahl-Teleskopspitze. Praktischer Köcherschoner mit Spezialclip für leichtes Handling und Einhandbedienung. Strichbreite 1 mm

schwarz		1	21 2182
blau		1	21 2184
rot		1	21 2186

Ausführung	Größe mm	VE	CIMCO-Artikelnr.
------------	----------	----	------------------

PICA DRY BAUMARKER – GRAPHIT

zum Markieren, Anzeichnen und Beschriften auch an schwer zugänglichen Stellen. Schreibt auf fast allen Materialien, sogar auf staubigen, rauen und öligen Oberflächen. Feucht abwischbar auf glatten Flächen. Die Minen werden durch ein Edelstahlrohr geschützt und mittels Druckmechanismus nachgeschoben. Der praktische Aufbewahrungsköcher dient gleichzeitig als Anspitzer.

Stift mit Graphitmine B2 (Allesschreiber)	1	21 2151
---	---	---------

Ersatzminen zu 21 2151, wasserlöslich

10er Pack Ersatzminen Graphit B2	1	21 2153
8er Pack Ersatzminen (2 x Rot, 2 x Gelb, 4 x Graphit)	1	21 2155
10er Pack Ersatzminen Rot*	1	21 2157
10er Pack Ersatzminen Gelb*	1	21 2159

* Vor Temperaturen über 30°C schützen



MARKIERSPRAY

für farbliche Freihand- und Schablonenmarkierungen, auf Kreidebasis (non-permanent), umweltfreundlich, frei von toxischen Stoffen, Lösungsmitteln und FCKW-Treibgasen, Wassergefährdungsklasse 0, haftet auch bei Nässe auf unterschiedlichen Oberflächen wie Beton, Asphalt, Mauerwerk, Holz, Metall, Kunststoff, Gras, u. a., zugelassen durch die Deutsche Telekom.

rot	400 ml	1	21 2190
-----	--------	---	---------



SCHLAGSCHNURROLLER

mit Push-System, Lagerplatz für gezahnten Haken und Gürtelclip, Körper aus Metall, Schnurlänge 15 m, inklusive 60 g Farbpulver

	1	14 0320
--	---	---------

Farbpulver, fett- und ölfrei, in einer Kunststoffflasche

blau	100 g	1	14 0322
------	-------	---	---------



**ISOLIERTE
SICHERHEITS-
WERKZEUGE,
PERSÖNLICHE
SCHUTZ-
AUSRÜSTUNG (PSA)**



Elektriker-Gesichts-Schutzschirm
CIMCO-ArtikelNr. 14 0252

Arbeitshandschuh „WINTER SOFT“
CIMCO-ArtikelNr. 14 1242

- 1
- 2
- 3
- 4
- 5
- 6
- 7
- 8
- 9
- 10
- 11
- 12
- 13
- 14
- 15
- 16
- 17
- 18
- 19
- 20
- 21
- 22
- 23
- 24
- 25
- 26



VDE-GEPRÜFTE SICHERHEITZANGEN MIT 1000 VOLT-SCHUTZISOLATION

Die ausschließlich „Made in Germany“ hergestellte Zangenserie durchläuft eine Reihe von zukunftsweisenden, roboterunterstützten Fertigungsverfahren, die ihresgleichen suchen. So werden vom Schmieden über das Schleifen und Pliesten bis hin zur Spannungsfestigkeitsprüfung des Isolierstoffüberzugs die Arbeitsabläufe mit Robotern durchgeführt, um eine gleichbleibende Qualität sicherzustellen. Ergonomische Design-Griffhüllen in moderner 2-Komponenten-Ausführung aus hochwertigem Kunststoff mit hervorragenden haptischen Eigenschaften. Beste Griffigkeit durch rutschfeste, nicht klebende Oberfläche bei Nässe und Schmutz. Sehr gute Hautverträglichkeit, Isolierung bei extremen Temperaturen, elektrischen Schlägen und Vibrationen. Beständigkeit gegen Schweiß, Salzwasser, Öl, viele Chemikalien und UV-Strahlung.

Zangen der Diamant-Plus-Serie entsprechen den aktuellen Normen der IEC 900, IEC 60900 und VDE 0682/Teil 201. Diese strengen Sicherheitsrichtlinien schreiben 10 verschiedene Qualitätsprüfungen für den Isolationsschutz jeder Zange vor. Neben der Baumusterprüfung führt die unabhängige Prüfstelle des VDE regelmäßig auch Kontrollen der Fertigung und der Lagerhaltung durch. Jede einzelne Zange wird im Wasserbad bei einer Prüfspannung von 10.000 Volt AC auf Durch- und Überschlag geprüft. Hierdurch garantieren wir stückgeprüfte Sicherheit.

Optimierte Hebelverhältnisse, Leichtgängigkeit und handgerechte Griffgestaltung, die kraftschonendes und ergonomisches Arbeiten für die Hand ermöglichen, aus bestgeeigneten hoch legierten Werkzeugstählen gefertigt, ganz in Öl gehärtet, alle Schneiden zusätzlich induktiv gehärtet, Oberflächen hochglänzend poliert und aufwendig verchromt.

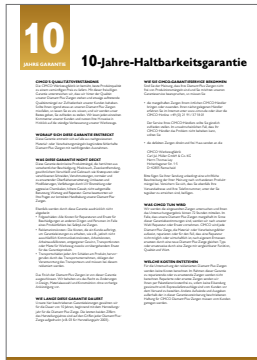

10 JAHRE HALTBARKEITS-GARANTIE

auf jede Diamant-Plus-Zange. Bei nachgewiesenen Fehlern in Material oder Verarbeitung liefern wir Ihnen kostenfrei Ersatz! Erfragen Sie die genauen Garantie-Bedingungen bei Ihrem CIMCO-Händler oder direkt bei CIMCO.

BESCHREIBUNG DER SYMBOLE

	Arbeiten unter Spannung		mit Schneidfase		Flachzange		Drahtart weich		Drahtart Piano
	VDE/GS geprüft		mit leichter Schneidfase		Flachrundzange		Drahtart mittelhart		Drahtart Seil
	Schneidhärte in HRC		eingelegetes Gelenk		Rundzange		Drahtart hart		Drahtart Cu-Kabel
	Greifflächen gezahnt		aufgelegtes Gelenk						
	Greifflächen schräg gezahnt		durchgestecktes Gelenk						

- Stellen Sie durch Drehen (Links/Rechts) der Stellschraube den gewünschten abzuisolierenden Leiterquerschnitt ein.
- Sichern Sie die Stellschraube mit der Kontermutter.
- Legen Sie das Kabel ein.
- Drücken Sie die Zange zu und ziehen Sie die Kunststoffummantelung ab.



1000 V KRAFT-SEITENSCHNEIDER



160 (6")	1	10 0526
200 (8")	1	10 0528



1000 V SEITENSCHNEIDER



145 (5,5")	1	10 0572
160 (6")	1	10 0574
180 (7")	1	10 0577



1000 V ABISOLIER-SEITENSCHNEIDER

eingelegetes Gelenk, mit induktiv gehärteter Präzisionsschneide (ca. 64 HRC) für harten, mittelharten und weichen Draht, zusätzlich mit zwei Abisolierfunktionen für massive und mehrdrähtige Leiter 1,5 mm² und 2,5 mm²



160 (6")	1	10 0652
----------	---	---------

Ausführung	Größe mm	VE	CIMCO-Artikelnr.
------------	----------	----	------------------

1000 V KOMBINATIONSZANGEN

nach DIN ISO 5746, eingelegtes Gelenk,

mit induktiv gehärteter Präzisionsschneide (ca. 64 HRC), für alle Drähte, auch für Pianodraht, aus

Spezialwerkzeugstahl, mit leicht konischen, gezahnten Greifflächen und gezahnter Aussparung (Brennerloch)



160 (6")	1	10 0334
180 (7")	1	10 0336
200 (8")	1	10 0338



1000 V ABISOLIERZANGE

eingelegtes Gelenk, mit Stellschraube

zum Einstellen auf den gewünschten Draht- oder Litzendurchmesser, für massive und mehrdrähtige Leiter bis 5 mm \varnothing bzw. 0,75 mm² bis 6 mm², mit innenliegender Öffnungsfeder

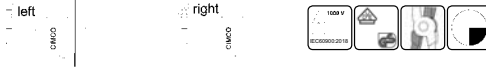

160 (6")	1	10 0686
----------	---	---------



1000 V TELEFONZANGEN MIT GERADEN BACKEN

nach DIN ISO 5745, eingelegtes Gelenk, mit induktiv gehärteter

Präzisionsschneide (ca. 60 HRC), lange, flach-runde Backen

(Flachrundzangen), gezahnte Greifflächen und gezahnte Aussparung (Brennerloch), mit Schneiden für harten und weichen Draht



160 (6")	1	10 0214
200 (8")	1	10 0216



1000 V TELEFONZANGEN MIT GEBOGENEN BACKEN

nach DIN ISO 5745, eingelegtes Gelenk, Backen 45° gewinkelt,

mit induktiv gehärteter Präzisionsschneide (ca. 60 HRC), lange,

flach-runde Backen (Flachrundzangen), gezahnte Greifflächen und gezahnte Aussparung (Brennerloch),

mit Schneiden für harten und weichen Draht



160 (6")	1	10 0236
200 (8")	1	10 0238



1000 V FLACHZANGE (LANGBECKZANGE)

nach DIN ISO 5745, eingelegtes Gelenk,

lange, flache Backen, Backenlänge 50 mm, gezahnte Greifflächen



160 (6")	1	10 0024
----------	---	---------



1000 V RUNDZANGE (LANGBECKZANGE)

nach DIN ISO 5745, eingelegtes Gelenk,

lange, runde Backen, Backenlänge 50 mm, fein gezahnte Greifflächen



160 (6")	1	10 0062
----------	---	---------



1000 V ZANGENSORTIMENT, 4-TEILIG

Kraft-Seitenschneider	200 (8")	10 0528
Telefonzange mit geraden Backen	200 (8")	10 0216
Kombinationszange	180 (7")	10 0336
Abisolierzange	160 (6")	10 0686
	1	10 4020



★ TOPSELLER ★



1

Ausführung

Größe mm

VE

CIMCO-Artikelnr.

2

1000 V SEITENSCHNEIDER *Diamant*

nach DIN ISO 5749

Schneidleistung: Eine besondere Schneidengeometrie, optimierte Handkraftübertragung sowie bestgeeignete Materialgüte sorgen für verblüffend geringe Trennkraften bei Kabeln und Leitern aller Art.

Oberflächenbeschichtung: Durch neue technische Möglichkeiten erhält der Seitenschneider eine doppelte Grundbeschichtung sowie eine edlere Oberflächenbeschichtung, die für eine hohe Verschleißfestigkeit und einen verbesserten Korrosionsschutz sorgt.

Griffhüllen: Ergonomische Design-Griffhüllen in moderner Zwei-Komponenten-Ausführung aus hochwertigem Kunststoff mit hervorragenden haptischen Eigenschaften, VDE-zertifizierter Isolationschutz bis 1000 Volt AC gemäß DIN EN 60900:2004.



160

1

10 0000

8

9

**TAUCHISOLIERTE SICHERHEITZANGEN, VDE-GEPRÜFT**

Griffe mit zweifarbiger Kunststoff-Tauchisolation für optimale Sicherheit. Bei Beschädigung der äußeren roten Isolationsschicht signalisiert die nun sichtbare untere orangefarbene Kunststoffisolation, dass nun keine 100%ige Sicherheit gemäß den Sicherheitsnormen mehr gegeben ist.

12

1000 V KRAFT-SEITENSCHNEIDER

nach DIN ISO 5749 A, aufgelegtes Gelenk,

mit induktiv gehärteter Präzisionsschneide

(ca. 64 HRC), für alle Drähte, auch für Pianodraht, aus Elektrostahl



160 (6")

1

10 8789

200 (8")

1

10 8784

16

1000 V SEITENSCHNEIDER

nach DIN ISO 5749 B, eingelegtes Gelenk

mit induktiv gehärteter Präzisionsschneide

(ca. 64 HRC), für alle Drähte, auch für Pianodraht, aus Elektrostahl



145 (5,5")

1

10 8785

160 (6")

1

10 8786

180 (7")

1

10 8787

20

21

1000 V ABISOLIER-SEITENSCHNEIDER

eingelegtes Gelenk, mit induktiv gehärteter

Präzisionsschneide (ca. 64 HRC) für harten, mittelharten und weichen Draht, zusätzlich mit zwei Abisolierfunktionen für massive und mehrdrähtige Leiter 1,5 mm² und 2,5 mm²

160 (6")

1

10 8792

24

25

1000 V FLACHZANGE (LANGBECKZANGE)

nach DIN ISO 5745, eingelegtes Gelenk,

lange, flache Backen, Backenlänge 50 mm, gezahnte Greifflächen



160 (6")

1

10 8771

26

Ausführung	Größe mm	VE	CIMCO-Artikelnr.
------------	----------	----	------------------

1000 V RUNDZANGE (LANGBECKZANGE)

nach DIN ISO 5745, eingelegtes Gelenk,
lange, runde Backen, Backenlänge 50 mm, fein gezahnte Greifflächen



	160 (6")	1	10 8773
--	----------	---	---------



1000 V TELEFONZANGEN MIT GERADEN BACKEN

nach DIN ISO 5745, eingelegtes Gelenk, mit induktiv gehärteter Präzisionsschneide (ca. 60 HRC), lange, flach-runde Backen (Flachrundzangen), gezahnte Greifflächen und gezahnte Aussparung (Brennerloch), mit Schneiden für harten und weichen Draht



	160 (6")	1	10 8779
	200 (8")	1	10 8778



1000 V TELEFONZANGEN MIT GEBOGENEN BACKEN

nach DIN ISO 5745, eingelegtes Gelenk,
Backen 45° gewinkelt, mit induktiv gehärteter Präzisionsschneide (ca. 60 HRC), lange, flach-runde Backen (Flachrundzangen), gezahnte Greifflächen und gezahnte Aussparung (Brennerloch), mit Schneiden für harten und weichen Draht



	160 (6")	1	10 8777
	200 (8")	1	10 8780



1000 V KOMBINATIONSZANGEN

nach DIN ISO 5746, eingelegtes Gelenk,
mit induktiv gehärteter Präzisionsschneide (ca. 64 HRC), für alle Drähte, auch für Pianodraht, aus Spezialwerkzeugstahl, mit leicht konischen, gezahnten Greifflächen und gezahnter Aussparung (Brennerloch)



	160 (6")	1	10 8781
	180 (7")	1	10 8782
	200 (8")	1	10 8783



1000 V WASSERPUMPENZANGE

nach DIN ISO 8976, mit durchgestecktem Gelenk,
selbstklemmend am Werkstück, mit gezahnter Aussparung (Brennerloch), aus Chrom-Vanadium-Stahl



	250 (10")	1	10 8724
--	-----------	---	---------



1000 V ABISOLIERZANGE

eingelegtes Gelenk, mit Stellschraube
zum Einstellen auf den gewünschten Draht- oder Litzendurchmesser, für massive und mehrdrähtige Leiter bis 5 mm \varnothing bzw. 0,75 mm² bis 6 mm², mit innenliegender Öffnungsfeder



	160 (6")	1	10 8790
--	----------	---	---------



1000 V SICHERHEITZANGEN-SORTIMENT, 4-TEILIG

Griffe doppelt tauchbeschichtet



Telefonzange, gerade	200 (8")	10 8778
Kombinationszange	180 (7")	10 8782
Kraft-Seitenschneider	200 (8")	10 8784
Abisolierzange	160 (6")	10 8790
	1	10 8002



1

Ausführung

Größe mm

VE

CIMCO-Artikelnr.

2

3

4

5

6

7

8

9

10

11

12

13

14

15

16

17

18

19

20

21

22

23

24

25

26



    **1000 V TELEFONZANGE AUS KUNSTSTOFF**

aus schlagfestem, glasfaserverstärktem Kunststoff mit 2-Komponentengriff, gezahnte Greifflächen und schlanke Spitzen, robuste Ausführung, einsetzbar bei Temperaturen bis -40 °C

180

1

10 0790



    **1000 V GREIFZANGE AUS KUNSTSTOFF**

aus schlagfestem, glasfaserverstärktem Kunststoff mit 2-Komponentengriff, Greifzone mit 8 Aussparungen für verschiedene Kabeldurchmesser, ohne Schneiden, robuste Ausführung, einsetzbar bei Temperaturen bis -40 °C

180

1

10 0792



    **1000 V KOMBINATIONSZANGE AUS KUNSTSTOFF**

aus schlagfestem, glasfaserverstärktem Kunststoff mit 2-Komponentengriff, Schneideinsätze aus Spezialstahl, extralange Schneiden für flexible Leiter bis 12 mm ø sowie mittelharten Draht, Greifzone mit 3 Aussparungen für verschiedene Kabeldurchmesser, robuste Ausführung, einsetzbar bei Temperaturen bis -40 °C

190

1

10 0794



    **1000 V KABELSCHNEIDER AUS KUNSTSTOFF**

aus schlagfestem, glasfaserverstärktem Kunststoff mit 2-Komponentengriff, Schneideinsätze aus Spezialstahl, für flexible Al- und Cu-Leiter bis 15 mm ø, sehr gute Schneidleistung, robuste Ausführung, einsetzbar bei Temperaturen bis -40 °C

170

1

12 0790



 **1000 V FLACHZANGE AUS KUNSTSTOFF**

besonders für die Zählermontage geeignet

200

1

10 0796

ISOLIERTE PINZETTEN

gebogene, spitze Form

150

1

10 3112

gerade, flach-runde Form

145

1

10 3114



   **1000 V PINZETTEN**

mit 2-Schicht-Sicherheitsisolierung und Abgleitschutz, geprüft nach DIN EN 60900

gerade, flach-runde Form

145

1

10 3232

gebogene, flach-spitze Form

145

1

10 3240



Ausführung	Größe mm	VE	CIMCO-Artikelnr.
------------	----------	----	------------------

1000 V VDE KABELSCHERE DUOCUT

innovative Kabelschere für Kupfer- und Aluminiumkabel mit Mehrkomponenten-VDE-Hülle. Eignet sich besonders zum deformationsfreien, exakten Schneiden von Kabeln. Die Schenkel lassen sich bis zu 140° öffnen, somit ist ein Längsschnitt möglich. VDE/GS geprüft, nach IEC 60900 und VDE 0682/Teil 201. Gewicht: 175 g.



Produktvideo
Kabelschere DUOCUT

Highlight:

Der zweistufige Schneidenbereich:

1. Große Schneide für Mantelleitungen bis max. 10 mm \varnothing
2. Kleine Schneide für Einzeladern bis max. 4 mm \varnothing

	160	1	12 0108
--	-----	---	---------



1000 V VDE KABELSCHERE DUOCUT 12

innovative Kabelschere für Kupfer- und Aluminiumkabel mit Mehrkomponenten-VDE-Hülle. Eignet sich besonders zum deformationsfreien, exakten Schneiden von Kabeln. Die Schenkel lassen sich bis zu 140° öffnen, somit ist ein Längsschnitt möglich. VDE/GS geprüft, nach IEC 60900 und VDE 0682/Teil 201. Gewicht: 300 g.



Highlight:

Der zweistufige Schneidenbereich:

1. Große Schneide für Mantelleitungen bis max. 12 mm \varnothing
2. Kleine Schneide für Einzeladern bis max. 4 mm \varnothing

	200	1	12 0112
--	-----	---	---------



1000 V VDE KABELSCHERE

für Kupfer- und Aluminiumkabel, sehr gute Schneidleistung, aus einsatzgehärtetem 5 mm-Werkzeug-Flachstahl, Schneidkanten mit Präzisionsschliff, feinst-brüniert, 2-Komponenten-Kunststoff-Griffhüllen mit Spezialschneide für feindrähtige Kabel bis \varnothing 18 mm

- VDE/GS geprüft
- Nach IEC 60900 und VDE 0682/Teil 201
- Produkt entspricht dem aktuellen Produktsicherheitsgesetz (ProdSG)

für Kabel \varnothing	massiv mm ²	flexibel mm ²			
18 mm	16	50	180	1	12 0114



1000 V VDE EINHAND-KABELSCHERE

für Kupfer- und Aluminiumkabel, sehr gute Schneidleistung, glatter, deformationsfreier Schnitt, mit doppelt tauchbeschichteter Spezial-Isolierung

für Kabel \varnothing	massiv mm ²	flexibel mm ²			
16 mm	16	50	160	1	12 0206
25 mm	25	70	200	1	12 0202



1

Ausführung

Größe mm

VE

CIMCO-Artikelnr.

2



   **1000 V SICHERHEITS-KABELMESSER**



mit isoliertem Klingenrücken und abklappbarem, im Schaft versenkbarem Klingenschutz, auswechselbare Klinge

Klingenlänge 50 mm

1

12 0064

auswechselbare Klinge

1

12 0066

4

5

6

★ TOPSELLER ★



 **1000 V SICHERHEITS-KABELMESSER**



Kabelmesser besonders zum Bearbeiten von Isolationen von großen Kabeln, mit gerader, starker Klinge aus rostfreiem Stahl, Klingenlänge ca. 50 mm. 1000 Volt-schutzisolierter Handgriff mit großem Abgleitschutz und in moderner 2-Komponenten-Technik (Polypropylen mit Weichgummi-Einlage) für angenehmes und sicheres Arbeiten auch bei Nässe, Kälte oder Hitze. Mit Klingenschutzkappe.

1

12 1042

9

10



   **1000 V KABELMESSER**



mit Hakenklinge und Schiffchen

Klingenlänge 40 mm

1

12 0046

11

12

13



   **1000 V KABELMESSER**



mit gerader, starker Klinge

Klingenlänge 50 mm

1

12 0042

14

15



   **1000 V KABELMESSER**



mit gerader Klinge und isoliertem Klingenrücken

Klingenlänge 50 mm

1

12 0043

16

17

18



   **1000 V ABSETZMESSER**



mit hakenförmiger Schneide

Klingenlänge 35 mm

1

12 0044

19

20

21

 **1000 V AUTOMATISCHE ABISOLIERZANGE SAFETY-STRIP**

für flexible Litzen und massive Leiter von 0,2 bis 6 mm², schutzisoliert bis 1000 Volt, geprüft nach DIN EN 60 900, automatische Einstellung auf den Leiterquerschnitt, integrierter Längenanschlag und Schließer für Transport und Aufbewahrung.

0,2 - 6 mm²

1

10 0762

22

23

24

25

26



Ausführung	Größe mm	VE	CIMCO-Artikelnr.
------------	----------	----	------------------

ISOLIERTE VDE-SCHRAUBENDREHER NACH IEC 60900

Klassifikation VDE 0682, Teil 201. Stückgeprüft im Wasserbad mit einer Prüfspannung von 10.000 Volt.



VDE-SCHLITZ-SCHRAUBENDREHER

nach DIN EN 60900; VDE 0682 - 201; DIN ISO 2380

2,5 x 0,4	75	160	1	11 7701
3,0 x 0,5	100	185	1	11 7702
3,5 x 0,6	100	185	1	11 7703
4,0 x 0,8	100	185	1	11 7704
5,5 x 1,0	125	220	1	11 7705
6,5 x 1,2	150	245	1	11 7706
8,0 x 1,2	175	285	1	11 7708
10,0 x 1,6	200	310	1	11 7710

VDE-KREUZSCHLITZ-SCHRAUBENDREHER PHILLIPS

nach DIN EN 60900; VDE 0682 - 201; DIN ISO 8764

PH 0	60	145	1	11 7730
PH 1	80	165	1	11 7731
PH 2	100	195	1	11 7732
PH 3	150	260	1	11 7733

VDE-KREUZSCHLITZ-SCHRAUBENDREHER POZIDRIV

nach DIN EN 60900; VDE 0682 - 201; DIN ISO 8764

PZ 0	60	145	1	11 7740
PZ 1	80	165	1	11 7741
PZ 2	100	195	1	11 7742
PZ 3	150	260	1	11 7743

VDE-SPEZIAL-SCHRAUBENDREHER MIT KOMBI-PROFIL

nach DIN EN 60900; VDE 0682 - 201

für kombinierte Schlitz-/Kreuzschlitzschrauben an elektrischen Anlagen, z. B. Klemmleisten

PZ FL 1	80	165	1	11 7751
PZ FL 2	100	195	1	11 7752
Satz PZ FL 1 und PZ FL 2 (CIMCO-Artikelnr. 11 7751 und 11 7752)			1	11 7750
PH FL 1	80	165	1	11 7757
PH FL 2	100	195	1	11 7758

VDE-SECHSKANT-STIFTSCHLÜSSEL (INBUSSCHLÜSSEL)

nach DIN EN 60900; VDE 0682 - 201

SW 3	75	160	1	11 7823
SW 4	75	160	1	11 7824
SW 5	75	170	1	11 7825
SW 6	100	195	1	11 7826
SW 8	100	210	1	11 7828

VDE-TORX®-SCHRAUBENDREHER

nach DIN EN 60900; VDE 0682 - 201

T 8	60	145	1	11 7908
T 9	60	145	1	11 7909
T 10	60	155	1	11 7910
T 15	75	170	1	11 7915
T 20	100	195	1	11 7920
T 25	100	195	1	11 7925
T 30	100	210	1	11 7930

VDE-STECKSCHLÜSSEL

nach DIN EN 60900; VDE 0682 - 201

SW 5,5	125	220	1	11 7805
SW 6	125	220	1	11 7806
SW 7	125	235	1	11 7807
SW 8	125	235	1	11 7808
SW 9	125	235	1	11 7809
SW 10	125	235	1	11 7810
SW 11	125	235	1	11 7811
SW 13	125	235	1	11 7813



- 1
- 2
- 3
- 4
- 5
- 6
- 7
- 8
- 9
- 10
- 11
- 12
- 13
- 14
- 15
- 16
- 17
- 18
- 19
- 20
- 21
- 22
- 23
- 24
- 25
- 26

1

Ausführung

Größe mm

VE

CIMCO-Artikelnr.

2

★ TOPSELLER ★

VDE-ELEKTRIKER-SCHRAUBENDREHER-SORTIMENT, 7-TEILIG

VDE-Schraubendreher für Schlitzschrauben

2,5 x 0,4 x 75

11 7701

3,0 x 0,5 x 100

11 7702

4,0 x 0,8 x 100

11 7704

5,5 x 1,0 x 125

11 7705

VDE-Kreuzschlitz-Schraubendreher

PH 1 x 80

11 7731

PH 2 x 100

11 7732

VDE-Phasenprüfer (250 V AC)

11 1280

1

11 7800

7

VDE-ELEKTRIKER-SCHRAUBENDREHER-SORTIMENT, 7-TEILIG

VDE-Schraubendreher für Schlitzschrauben

2,5 x 0,4 x 75

11 7701

3,0 x 0,5 x 100

11 7702

4,0 x 0,8 x 100

11 7704

5,5 x 1,0 x 125

11 7705

VDE-Kreuzschlitz-Schraubendreher

PZ 1 x 80

11 7741

PZ 2 x 100

11 7742

VDE-Phasenprüfer (250 V AC)

11 1280

1

11 7802

12

VDE-SCHLITZ-SCHRAUBENDREHER-SORTIMENT, 5-TEILIG

VDE-Schraubendreher für Schlitzschrauben

2,5 x 0,4 x 75

11 7701

3,5 x 0,6 x 100

11 7703

4,0 x 0,8 x 100

11 7704

5,5 x 1,0 x 125

11 7705

6,5 x 1,2 x 150

11 7706

1

11 7700

16

VDE-KREUZSCHLITZ-SCHRAUBENDREHER-SORTIMENT, 6-TEILIG

VDE-Kreuzschlitz-Schraubendreher

PH 1 x 80

11 7731

PH 2 x 100

11 7732

PH 3 x 150

11 7733

PZ 1 x 80

11 7741

PZ 2 x 100

11 7742

PZ 3 x 150

11 7743

1

11 7745

20

VDE-SECHSKANT-STIFTSCHLÜSSEL-SORTIMENT (INBUS), 5-TEILIG

VDE-Sechskant-Stiftschlüssel

SW 3 x 75

11 7823

SW 4 x 75

11 7824

SW 5 x 75

11 7825

SW 6 x 100

11 7826

SW 8 x 100

11 7828

1

11 7820

24

VDE-TORX®-SCHRAUBENDREHER-SORTIMENT, 5-TEILIG

VDE-TORX®-Schraubendreher

T 8 x 60

11 7908

T 10 x 60

11 7910

T 15 x 75

11 7915

T 20 x 100

11 7920

T 25 x 100

11 7925

1

11 7900

Ausführung	Größe mm	VE	CIMCO-Artikelnr.
------------	----------	----	------------------

VDE-STECKSCHLÜSSEL-SORTIMENT, 5-TEILIG

VDE-Steckschlüssel

SW 5,5 x 125	11 7805
SW 7 x 125	11 7807
SW 8 x 125	11 7808
SW 10 x 125	11 7810
SW 13 x 125	11 7813
	11 7801



VDE-SCHRAUBENDREHER-SORTIMENT ELEKTRO-MEGA-DRIVE, 13-TEILIG

VDE-Elektriker-Schraubendreher für Schlitzschrauben

2,5 x 0,4 x 75	11 7701
3,0 x 0,5 x 100	11 7702
4,0 x 0,8 x 100	11 7704
5,5 x 1,0 x 125	11 7705

VDE-Kreuzschlitz-Schraubendreher

PH 1 x 80	11 7731
PH 2 x 100	11 7732
PZ 1 x 80	11 7741
PZ 2 x 100	11 7742



VDE-TORX®-Schraubendreher

T 10	11 7910
T 15	11 7915
T 20	11 7920
T 25	11 7925
VDE-Phasenprüfer (250 V AC)	11 1280



PHASENPRÜFER

mit klar-transparentem, schlagfestem Kunststoffheft, nach VDE geprüft.

B mm	L mm	Prüfbereich Volt	Größe mm	VE	CIMCO-Artikelnr.
3,0	65	120 – 250 VC	140	1	11 1280
3,0	100	120 – 250 VC	190	1	11 1288



PHASENPRÜFER

ergonomischer Dreikant-Griff aus transparentem und schlagfestem Kunststoff, bogenförmige Längskontur optimiert die Anpresskräfte, Halteclip am Griff, nach aktueller DIN-Norm gefertigt, VDE/GS geprüft.

B mm	L mm	Prüfbereich Volt	Größe mm	VE	CIMCO-Artikelnr.
3,0	65	150 – 250 VC	155	1	11 1282



1000 V ISOLIERTE VDE-SLIM-SCHRAUBENDREHER

Schmale Klingenisolation für eine optimale Erreichbarkeit von tief liegenden Schrauben. Nach IEC 60900, Klassifikation VDE 0682, Teil 201. Stückgeprüft im Wasserbad mit einer Prüfspannung von 10.000 Volt. GS-geprüft. Ergonomische Dreikant-Griffform, resistent gegen Benzine, Verdünnungen und andere chemische Lösungsmittel.

VDE-SLIM-SCHLITZSCHRAUBENDREHER

3,0 x 0,5	100	185	1	11 7760
3,5 x 0,6	100	185	1	11 7762
4,0 x 0,8	100	185	1	11 7764
5,5 x 1,0	125	220	1	11 7768
6,5 x 1,2	150	245	1	11 7770

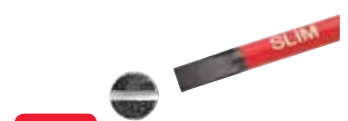

NEU!

VDE-SLIM-KREUZSCHLITZ-SCHRAUBENDREHER PHILIPS

PH 1	80	165	1	11 7777
PH 2	100	195	1	11 7779



NEU!

1

2

3

4

5

6

7

8

9

10

11

12

13

14

15

16

17

18

19

20

21

22

23

24

25

26

Ausführung

Größe mm

VE

CIMCO-Artikelnr.

NEU!**VDE-SLIM-KREUZSCHLITZ-SCHRAUBENDREHER POZIDRIV**

PZ 1	80	165	1	11 7776
PZ 2	100	195	1	11 7778

NEU!**VDE-SLIM-SPEZIAL-SCHRAUBENDREHER MIT KOMBI-PROFIL**

PH FL 1	80	165	1	11 7773
PH FL 2	100	195	1	11 7775
PZ FL 1	80	165	1	11 7780
PZ FL 2	100	195	1	11 7782

NEU!**VDE-SLIM-TORX®-SCHRAUBENDREHER**

T 10	60	155	1	11 7784
T 15	75	170	1	11 7786
T 20	100	195	1	11 7788
T 25	100	195	1	11 7790
T 30	100	210	1	11 7792

NEU!**VDE-SLIM-VIERKANT-SCHRAUBENDREHER**

SQ 1	100	205	1	11 7794
SQ 2	120	240	1	11 7796

VDE-SLIM-SCHRAUBENDREHER-SORTIMENT, 5-TEILIG

VDE-Elektriker-Schraubendreher für Schlitzschrauben

3,0 x 0,5 x 100 mm

4,0 x 0,8 x 100 mm

5,5 x 1,0 x 125 mm

VDE-Kreuzschlitz-Schraubendreher

PZ 1 x 80 mm

PZ 2 x 100 mm

1

11 7850

VDE-SLIM-KREUZSCHLITZ-SCHRAUBENDREHER-SORTIMENT, 6-TEILIG

VDE-Elektriker-Schraubendreher für Schlitzschrauben

3,0 x 0,5 x 100 mm

3,5 x 0,6 x 100 mm

VDE-Kreuzschlitz-Schraubendreher

PZ 1 x 80 mm

PZ 2 x 100 mm

VDE-Spezial-Schraubendreher mit Kombi-Profil

PZ FL 1 x 80 mm

PZ FL 2 x 100 mm

1

11 7852

VDE-SLIM-TORX®-SCHRAUBENDREHER-SORTIMENT, 6-TEILIG

VDE-TORX®-Schraubendreher

T 10 x 60 mm

T 15 x 75 mm

T 20 x 100 mm

T 25 x 100 mm

VDE-Spezial-Schraubendreher mit Kombi-Profil

PZ FL 1 x 80 mm

PZ FL 2 x 100 mm

1

11 7854

NEU!**NEU!**

Ausführung	Größe mm	VE	CIMCO-Artikelnr.
------------	----------	----	------------------

PRÄZISIONS-SICHERHEITS-SCHRAUBENDREHER-SORTIMENT, 7-TEILIG

nach IEC 60900, Klinge, Isolierung und Griff sind unlösbar miteinander verbunden, Stückprüfung im Wasserbad mit einer Prüfspannung von 10.000 Volt.

für Schlitzschrauben

1,5 x 0,3 x 40	140		11 2000
1,8 x 0,3 x 60	160		11 2002
2,0 x 0,4 x 60	160		11 2004
2,5 x 0,4 x 75	175		11 2006
3,0 x 0,5 x 75	175		11 2008

für Kreuzschlitzschrauben Phillips

PH 00 x 40	140		11 2020
PH 0 x 60	160		11 2022
		1	11 2050



PRÄZISIONS-SICHERHEITS-SCHRAUBENDREHER FÜR SCHLITZSCHRAUBEN

nach IEC 60900, Klinge, Isolierung und Griff sind unlösbar miteinander verbunden, Stückprüfung im Wasserbad mit einer Prüfspannung von 10.000 Volt.

1,5 x 0,3 x 40	140	1	11 2000
1,8 x 0,3 x 60	160	1	11 2002
2,0 x 0,4 x 60	160	1	11 2004
2,5 x 0,4 x 75	175	1	11 2006
3,0 x 0,5 x 75	175	1	11 2008



PRÄZISIONS-SICHERHEITS-SCHRAUBENDREHER FÜR KREUZSCHLITZSCHRAUBEN PHILLIPS

nach IEC 60900, Klinge, Isolierung und Griff sind unlösbar miteinander verbunden, Stückprüfung im Wasserbad mit einer Prüfspannung von 10.000 Volt.

PH 00 x 40	140	1	11 2020
PH 0 x 60	160	1	11 2022



1

2

3

4

5

6

7

8

9

10

11

12

13

14

15

16

17

18

19

20

21

22

23

24

25

26

Ausführung	VE	CIMCO-Artikelnr.
------------	----	------------------



VDE-DREHMOMENT-SCHRAUBENDREHER-SET, 9-TEILIG

Die Verstellung des Drehmoments erfolgt ohne zusätzliches Werkzeug und kann durch seine verstellbare Arretierung verändert werden. Einstellstufen 0,02 Nm, Ablesen des Drehmoments durch transparentes Skalenfenster. Bei Erreichung des Drehmoments wird ein deutlich hör- und spürbares Klicksignal erzeugt. Die Drehmomentbegrenzung greift beim Festziehen sowie beim Lösen der Schraube. Der 2-Komponentengriff hat eine Wechselklingen-Aufnahme mit Verriegelungssystem, Wechselklingen durchgängig isoliert mit brüniertes Klingenspitze. Schraubendreherheft und Wechselklingen sind nach IEC 60900 bis 1.000 V AC isoliert und GS (Gerätesicherheitsgesetz) geprüft.

Lieferumfang je 1x:

- Wechselklinge für Schlitzschrauben
3,0 x 0,4 x 100 mm
4,0 x 0,8 x 100 mm
5,5 x 1,0 x 100 mm
6,5 x 1,2 x 100 mm
- Wechselklinge für Kreuzschlitzschrauben
PH 1 – PH 2 x 100 mm
PZ 1 – PZ 2 x 100 mm
- VDE-Schraubendreherheft
- Nylon-Tasche

Anzugsmoment 1 – 5 Nm Einstellstufe 0,02 Nm, 205 mm	1	11 4806
---	---	---------

Wechselklingen für Schlitzschrauben*

3,0 x 100	1	11 4870
4,0 x 100	1	11 4872
5,5 x 100	1	11 4874
6,5 x 100	1	11 4876



Wechselklingen für Kreuzschlitzschrauben Phillips*



PH 1 x 100	1	11 4878
PH 2 x 100	1	11 4880

Wechselklingen für Kreuzschlitzschrauben Pozidriv*



PZ 1 x 100	1	11 4882
PZ 2 x 100	1	11 4884

Wechselklingen für Kombi-Profil*



PZ FL 1 x 100	1	11 4883
PZ FL 2 x 100	1	11 4885

Wechselklingen für TORX®*



T 10 x 100	1	11 4886
T 25 x 100	1	11 4888

*Wechselklingen isoliert, weitere Klingen auf Anfrage.

Ausführung	VE	CIMCO-Artikelnr.
------------	----	------------------

VDE-SCHRAUBENDREHER-WECHSELKLINGEN-SET, 8-TEILIG

Schraubendreherheft in 2-Komponenten-Ausführung mit Wechselklingenaufnahme, Wechselklingen durchgängig isoliert mit brüniertes Klingenspitze, mit aufsteckbarer Drehkappe für Elektronikarbeiten. Schraubendreherheft und Wechselklingen sind nach IEC 60900 bis 1.000 V AC isoliert und GS (Gerätesicherheitsgesetz) geprüft.

Lieferumfang je 1x:

- Wechselklinge für Schlitzschrauben
2,5 x 0,4 x 100 mm
- Wechselklinge für Kreuzschlitzschrauben
PH 1 – PH 2 x 100 mm
- Drehkappe für Wechselklinge
- VDE-Schraubendreherheft
- Nylon-Tasche



	1	11 7860
--	---	---------



VDE-SCHRAUBENDREHER-WECHSELKLINGEN-SET, 18-TEILIG

Schraubendreherheft in 2-Komponenten-Ausführung mit Wechselklingenaufnahme, Wechselklingen durchgängig isoliert mit brüniertes Klingenspitze, mit aufsteckbarer Drehkappe für Elektronikarbeiten, Phasenprüfer 110 – 250 V, in praktischer Nylontasche mit Aufhängelasche und Gürteltasche. Schraubendreherheft und Wechselklingen sind nach IEC 60900 bis 1.000 V AC isoliert und GS (Gerätesicherheitsgesetz) geprüft.

Lieferumfang je 1x:

- Wechselklinge für Schlitzschrauben
2,5 x 0,4 x 100 mm
- Wechselklinge für Kreuzschlitzschrauben
PH 1 – PH 2 x 100 mm
- Wechselklinge für TORX®-Schrauben
T10 – T15 – T20 x 100 mm
- Wechselklinge mit Innendreieck 8 x 100 mm 
- Drehkappe für Wechselklinge
- VDE-Schraubendreherheft
- Wechselklinge mit Innenvierkant 
- Wechselklinge mit Doppelbart 5 x 100 mm 
- Phasenprüfer 110 - 250 V
- Nylontasche mit Aufhängelasche und Gürteltasche

	1	11 7862
--	---	---------



WECHSELKLINGEN ISOLIERT FÜR 11 7860 UND 11 7862

Weitere Klengen auf Anfrage.

Wechselklengen für Schlitzschrauben

2,5 x 100	1	11 7864
3,5 x 100	1	11 7866
4,0 x 100	1	11 7868
5,5 x 100	1	11 7870

Wechselklengen für Kreuzschlitzschrauben Phillips

PH 1 x 100	1	11 7872
PH 2 x 100	1	11 7874

Wechselklengen für Kreuzschlitzschrauben Pozidriv

PZ 1 x 100	1	11 7873
PZ 2 x 100	1	11 7875

Wechselklengen für TORX®

T 10 x 100	1	11 7876
T 15 x 100	1	11 7878
T 20 x 100	1	11 7880

Wechselklinge für

Innenvierkant 6 x 100 mm	1	11 7882
Innenvierkant 8 x 100 mm	1	11 7884
Innendreieck 8 x 100 mm	1	11 7886
Doppelbart 5 x 100 mm	1	11 7888



1

Ausführung

Größe mm

VE

CIMCO-Artikelnr.

2

ISOLIERTE SCHRAUBWERKZEUGE

geprüft nach DIN EN 60900/VDE 0680 Teil 2, zweifarbig doppelt tauchbeschichtet

3

4

5

6

7

8

9

10

11

12

13

14

15

16

17

18

19

20

21

22

23

24

25

26



1000 V WINKEL-SCHRAUBENDREHER

nach DIN 7439, aus Chrom-Vanadium-Stahl, für Schrauben mit Innensechskant (Inbus)

SW 5		1	11 0804
SW 6		1	11 0806
SW 8		1	11 0808



1000 V QUERGRIF-SCHRAUBENDREHER

aus Chrom-Vanadium-Stahl, für Schrauben mit Innensechskant (Inbus)

SW 5	160	1	11 0812
SW 6	160	1	11 0814
SW 8	160	1	11 0816
SW 10	160	1	11 0817



1000 V T-STECKSCHLÜSSEL

nach DIN 7440, aus Vanadium-Molybdän-Stahl, für Sechskantmutter, Schaft 200 mm, Griff 160 mm

SW 13		1	11 0836
SW 17		1	11 0840
SW 19		1	11 0842



Schaft 300 mm, Griff 160 mm

SW 13		1	11 0856
SW 17		1	11 0860
SW 19		1	11 0862

1000 V STECKSCHLÜSSELEINSÄTZE

nach DIN 7448



SW 8	28	1	11 2520
SW 10	28	1	11 2522
SW 11	28	1	11 2523
SW 13	28	1	11 2525
SW 14	28	1	11 2526
SW 15	28	1	11 2527
SW 16	28	1	11 2528
SW 17	28	1	11 2529
SW 18	28	1	11 2530
SW 19	28	1	11 2531
SW 22	28	1	11 2534



1000 V SCHRAUBEINSÄTZE

für Schrauben mit Innensechskant (Inbus)

SW 4	65	1	11 2560
SW 5	65	1	11 2561
SW 6	65	1	11 2562
SW 8	65	1	11 2563
SW 10	65	1	11 2564

Ausführung	Größe mm	VE	CIMCO-Artikelnr.
------------	----------	----	------------------

1000 V UMSCHALTKNARRE

nach DIN 7449

	190	1	11 2570
--	-----	---	---------



1000 V VERLÄNGERUNG

nach DIN 7434

	125	1	11 2575
	250	1	11 2576



1000 V QUERGRIFF

nach DIN 7436

	200	1	11 2580
--	-----	---	---------



ISOLIERTE SCHRAUBWERKZEUGE

mit Sicherheitsvorrichtung gegen unbeabsichtigtes Lösen der Aufsteckwerkzeuge

1000 V STECKSCHLÜSSELEINSÄTZE

nach DIN 7448

SW 10	50	1	11 2600
SW 11	50	1	11 2602
SW 12	50	1	11 2604
SW 13	50	1	11 2606
SW 14	50	1	11 2608
SW 15	50	1	11 2609
SW 16	50	1	11 2611
SW 17	50	1	11 2610
SW 18	50	1	11 2613
SW 19	50	1	11 2612
SW 20	50	1	11 2615
SW 21	50	1	11 2617
SW 22	50	1	11 2614
SW 24	50	1	11 2616
SW 27	50	1	11 2618
SW 32	50	1	11 2622





1000 V SCHRAUBEINSÄTZE

für Schrauben mit Innensechskant (Inbus)

SW 4	70	1	11 2670
SW 5	70	1	11 2671
SW 6	70	1	11 2672
SW 8	70	1	11 2673
SW 10	70	1	11 2674



	Ausführung	Größe mm	VE	CIMCO-Artikelnr.
1				
2				
3				
4				
5				
6				
7				
8				
9				
10				
11				
12				
13				
14				
15				
16				
17				
18				
19				
20				
21				
22				
23				
24				
25				
26				

		1000 V UMSCHALTKNARRE nach DIN 7449		
	250	1	11 2628	
		1000 V VERLÄNGERUNGEN nach DIN 7434		
	125 250	1 1	11 2640 11 2642	
		1000 V WERKZEUG-SET, 20-TEILIG In hochwertigem - traaco bo ser Sortimentskasten mit passgenauer Hartschaumeinlage zur sicheren und geordneten Aufbewahrung der Werkzeuge: • Umschaltknarre 1/2", nach DIN 7449, 250 mm • Verlängerung 1/2", nach DIN 7434, 125 mm • Steckschlüsseinsatz mit 1/2" Innenvierkant, nach DIN 7448, SW10, 11, 12, 13, 14, 15, 17, 19 • T-Steckschlüssel, nach DIN 7440, für Sechskantmuttern, Schaft 300 mm, Griff 160 mm, SW13 • Winkel-Schraubendreher, nach DIN 7439, für Schrauben mit Innensechskant, SW5, 6, 8 • VDE-Elektriker-Schraubendreher 3,0 x 0,5 x 100 mm, 4,0 x 0,8 x 100 mm • VDE-Kreuzschlitz-Schraubendreher Phillips PH 1 x 80 mm, PH 2 x 100 mm • VDE-Kreuzschlitz-Schraubendreher Pozidriv PZ 1 x 80 mm, PZ 2 x 100 mm		
		1	11 5288	
		1000 V QUERGRIFF nach DIN 7436		
	200	1	11 2650	
		1000 V DREHMOMENTSCHLÜSSEL vollisoliert nach DIN EN 60900, VDE 0680/2, mit eingebauter Umschaltknarre, einstellbar von 5 - 50 Nm		
	mit 3/8" Innenvierkant 5 - 50 Nm	370	1	11 2581
	mit 1/2" Innenvierkant 5 - 50 Nm	370	1	11 2582
		1000 V HAUSANSCHLUSS-SORTIMENT, 21-TEILIG in einem Transport- und Aufbewahrungskoffer aus schlagfestem Kunststoff, bestehend aus tauchisolierten Werkzeugen: und Bit-Einsatz für:		
	1 x Drehmomentschlüssel 1/4"	5 - 25 Nm		1 x Schlitzschrauben 4,0 x 0,5 mm
	1 x Verlängerung 1/4"	75 mm		1 x Schlitzschrauben 5,5 x 0,8 mm
	1 x Verlängerung 1/4"	100 mm		1 x Schlitzschrauben 6,5 x 1,2 mm
	1 x Verlängerung 1/4"	150 mm		1 x Kreuzschlitzschrauben Phillips PH 1
	1 x Steckschlüsseinsatz 1/4"	6 mm		1 x Kreuzschlitzschrauben Phillips PH 2
	1 x Steckschlüsseinsatz 1/4"	8 mm		1 x Kreuzschlitzschrauben Kombi-Profil PZ/FL 1
	1 x Steckschlüsseinsatz 1/4"	10 mm		1 x Kreuzschlitzschrauben Kombi-Profil PZ/FL 2
	1 x Steckschlüsseinsatz 1/4"	13 mm		1 x Innen-Sechskant (Inbus) 5 mm
	1 x Steckschlüsseinsatz 1/4"	14 mm		1 x Innen-Sechskant (Inbus) 6 mm
	2 x Bithalter 1/4"			1 x Innen-Sechskant (Inbus) 8 mm
		255 x 210 x 45	1	17 0362

Ausführung	Größe mm	VE	CIMCO-Artikelnr.
------------	----------	----	------------------

1000 V EINMAULSCHLÜSSEL

nach DIN 7446, aus Chrom-Vanadium-Stahl, 15° gekröpft

SW 8	105	1	11 2704
SW 9	105	1	11 2706
SW 10	105	1	11 2708
SW 11	115	1	11 2710
SW 12	125	1	11 2712
SW 13	132	1	11 2714
SW 14	140	1	11 2716
SW 15	150	1	11 2718
SW 16	160	1	11 2719
SW 17	160	1	11 2720
SW 18	165	1	11 2721
SW 19	170	1	11 2722
SW 22	195	1	11 2724
SW 24	220	1	11 2726
SW 27	230	1	11 2728
SW 30	240	1	11 2730
SW 32	240	1	11 2732



1000 V RINGSCHLÜSSEL

nach DIN 7447, aus Chrom-Vanadium-Stahl, tiefgekröpft

SW 8	155	1	11 2754
SW 10	165	1	11 2758
SW 11	175	1	11 2760
SW 12	185	1	11 2762
SW 13	190	1	11 2764
SW 14	200	1	11 2766
SW 15	210	1	11 2768
SW 16	210	1	11 2769
SW 17	210	1	11 2770
SW 18	220	1	11 2771
SW 19	230	1	11 2772
SW 22	250	1	11 2774
SW 24	270	1	11 2776
SW 27	300	1	11 2778
SW 30	300	1	11 2780



1000 V RATSCHENRINGSCHLÜSSEL

nach DIN 3110 / ISO 3318 (Drehmoment) aus Chrom-Vanadium-Stahl.

Ratschenmechanismus mit Feinverzahnung (72 Zähne) und einem Rückstellwinkel von 5° (Schenkelwinkel).

Der Rechts-/Linkslauf erfolgt durch einfaches Umdrehen des Schlüssels.

Schlüsselweite

10 mm	Gewicht 56 g	1	11 2740
13 mm	Gewicht 80 g	1	11 2742
14 mm	Gewicht 56 g	1	11 2744
17 mm	Gewicht 80 g	1	11 2746
19 mm	Gewicht 56 g	1	11 2748



Ausführung	Gewicht	Außenmaß B/T/H	VE	CIMCO-Artikelnr.
------------	---------	----------------	----	------------------

BESTÜCKTE VDE-WERKZEUGTASCHEN

WERKZEUGSORTIMENT VDE-WERKZEUGTASCHE

★ TOPSELLER ★

Doppelt vernäht, Elektrikerschutzhandschuhe durch verstärkte Trennwände im Mittelteil geschützt, Aluminiumkanten zur Kofferstabilisierung, speziell für Sicherheitswerkzeuge und Schutzvorrichtungen, alle Außenkanten mit Alu-Winkeln verstärkt. Seitenteile, Vorder- und Rückwand, Boden und Deckel extra verstärkt, Vorder- und Rückwand in 90° Winkel aufklappbar. Abschließbare Steckschlösser, Seitenverschlüsse, schwerer Stollen-Tragegriff, zahlreiche Werkzeugeinsteckfächer, Dokumentenfach, seitliche Schlaufen für Schultertrageriemen, Bodengleiter, Schaumstoffeinlage mit Aussparungen für Steckschlüsseinsätze. Besonders sichere Aufbewahrung von Elektrikerschutzhandschuhen und NH-Sicherheitsgriff durch zwei verstärkte Trennwände.

VDE Werkzeugtasche, signal rot			1	17 0078
1000 V Flachzange aus Kunststoff, 200 mm			1	10 0796
1000 V Telefonzange mit geraden Backen 200 mm, DIN ISO 5745			1	10 8778
1000 V Telefonzange mit gebogenen Backen 200 mm, DIN ISO 5745			1	10 8780
1000 V Kombinationszange mit flachen Backen 185 mm, DIN ISO 5746			1	10 8782
1000 V Kraftseitenschneider 200 mm, DIN ISO 5749, weiche und harte Drähte			1	10 8784
1000 V Abisolierzange mit Stellschraube, 160 mm, für Leiter 0,75 - 6 mm ²			1	10 8790
1000 V Winkelschraubendreher SW 5, DIN EN 60900/VDE 0680 Teil 2			1	11 0804
1000 V Winkelschraubendreher SW 6, DIN EN 60900/VDE 0680 Teil 2			1	11 0806
Spannungsprüfer bis 690 V, LED-Anzeige			1	11 1432
1000 V Steckschlüsseinsatz DIN 7448, SW 10, 1/2 Zoll-Innenvierkant			1	11 2600
1000 V Steckschlüsseinsatz DIN 7448, SW 11, 1/2 Zoll-Innenvierkant			1	11 2602
1000 V Steckschlüsseinsatz DIN 7448, SW 13, 1/2 Zoll-Innenvierkant			1	11 2606
1000 V Steckschlüsseinsatz DIN 7448, SW 14, 1/2 Zoll-Innenvierkant			1	11 2608
1000 V Steckschlüsseinsatz DIN 7448, SW 17, 1/2 Zoll-Innenvierkant			1	11 2610
1000 V Steckschlüsseinsatz DIN 7448, SW 19, 1/2 Zoll-Innenvierkant			1	11 2612
1000 V Umschaltknarre, 1/2 Zoll			1	11 2628
1000 V Quergriff, 1/2 Zoll			1	11 2650
1000 V Einmaulschlüssel SW 10 105 mm, DIN 7446, 15° gekröpft			1	11 2708
1000 V Einmaulschlüssel SW 13 132 mm, DIN 7446, 15° gekröpft			1	11 2714
1000 V Einmaulschlüssel SW 17 160 mm, DIN 7446, 15° gekröpft			1	11 2720
1000 V Einmaulschlüssel SW 19 170 mm, DIN 7446, 15° gekröpft			1	11 2722
1000 V Einmaulschlüssel SW 22 195 mm, DIN 7446, 15° gekröpft			1	11 2724
1000 V Schlitz-Schraubendreher DIN EN 60900 2,5 x 0,4 mm 160 mm			1	11 7701
1000 V Schlitz-Schraubendreher DIN EN 60900 4,0 x 0,8 mm 185 mm			1	11 7704
1000 V Schlitz-Schraubendreher DIN EN 60900 6,5 x 1,2 mm 245 mm			1	11 7706
1000 V Schlitz-Schraubendreher DIN EN 60900 8,0 x 1,2 mm 285 mm			1	11 7708
1000 V Kreuzschlitz-Schraubendreher 80 mm PH 1 DIN 7438			1	11 7731
1000 V Kreuzschlitz-Schraubendreher 100 mm PH 2 DIN 7438			1	11 7732
1000 V Steckschlüssel 220 mm DIN 7445 5,5 x 125 mm			1	11 7805
1000 V Steckschlüssel 235 mm DIN 7445 7,0 x 125 mm			1	11 7807
1000 V Steckschlüssel 235 mm DIN 7445 8,0 x 125 mm			1	11 7808
1000 V Steckschlüssel 235 mm DIN 7445 10,0 x 125 mm			1	11 7810
1000 V Einhand-Kabelschere 160 mm für Kabel bis 16 mm			1	12 0206
1000 V Sicherheits-Kabelmesser, gerader, starker Klinge, Klingenlänge 50 mm			1	12 1042
1000 V Schutz-Aufstecktülle Größe 1 Aufnahme 10 mm max. ø			5	14 0166
1000 V Schutz-Aufstecktülle Größe 2 Aufnahme 10 mm max. ø			5	14 0168
1000 V Schutz-Aufstecktülle Größe 3 Aufnahme 10 mm max. ø			5	14 0170
Kunststoffklammer, 160 mm			2	14 0180
1000 V Elektro-Schutzhandschuhe, Gr. 10, Länge 410 mm, Materialstärke 1,0			1	14 0214
Isolierband Universal DIN EN 60454, Farbe rot 25 mm x 25 m			1	16 0145
Tasche bestückt	13.500 g	480/220/380 mm	1	17 0378

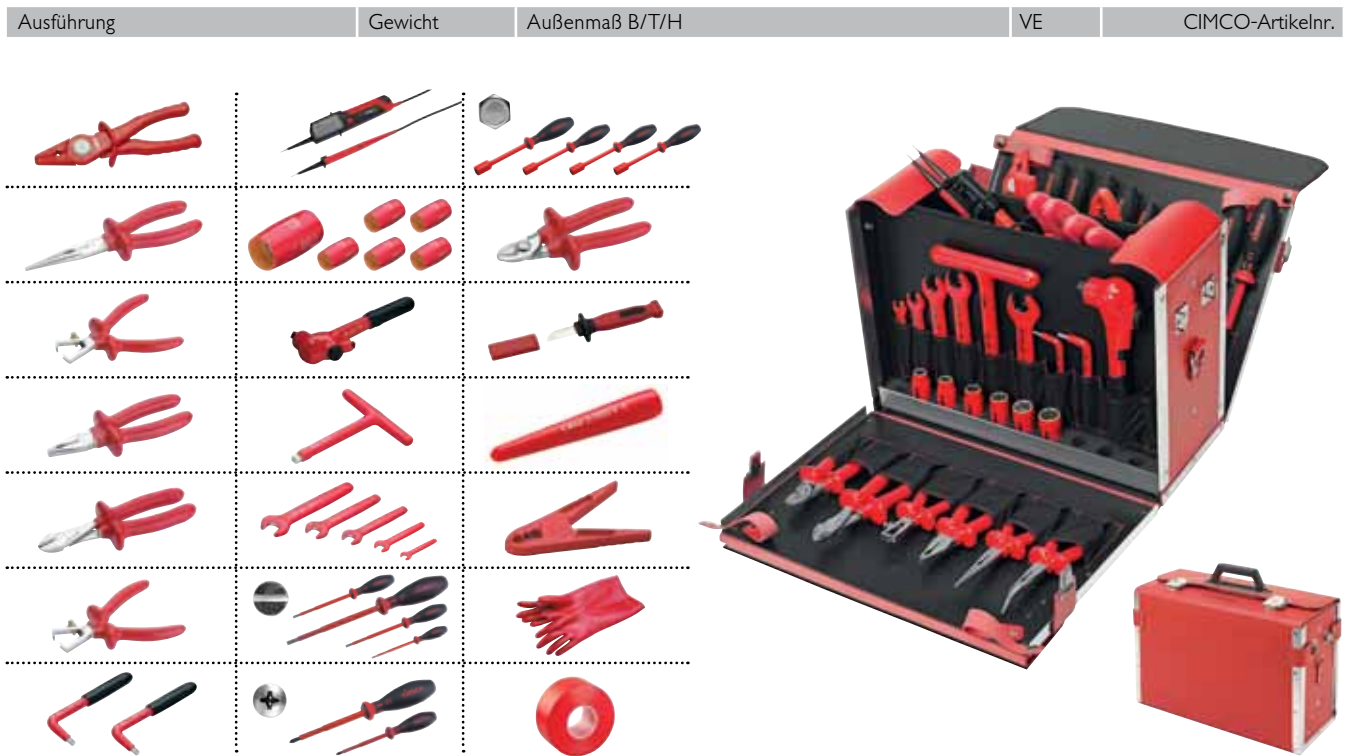

WERKZEUG- UND DOKUMENTENTASCHE „ARBEITEN UNTER SPANNUNG“

Ideale Tasche für kleinere Wartungs- und Installationsarbeiten, 3 Einsteckfächer für Visitenkarten, 2 Elastikhalter für Mobiltelefon, Maßband, Kleinwerkzeug u. ä., 18 unterschiedlich große Einsteckfächer für Werkzeuge aller Art, 4-Ringhefter für Kataloge und andere Dokumente. Herausnehmbares Clipboard mit folgender Ausstattung: Clipboard bis maximal DIN A4-Schreibunterlagen, Elastik-Stifthalter, 9 Elastikhalter unterschiedlicher Größe für Schreibgeräte, Schraubendreher, Kleinwerkzeuge u. a., Reißverschluss tasche für Kleinutensilien. Dokumenten-Vortasche in DIN A4-Größe mit Klettverschluss, 2 Handtragegriffe.

Werkzeug- und Dokumententasche			1	17 5130
1000 V Telefonzange mit geraden Backen 200 mm, DIN ISO 5745			1	10 8778
1000 V Kombinationszange mit flachen Backen, 185 mm			1	10 8782
1000 V Kraftseitenschneider 200 mm, weiche und harte Drähte			1	10 8784
1000 V Abisolierzange Stellschraube 160 mm, für Leiter 0,75 - 6 mm ²			1	10 8790
1000 V Schlitz-Schraubendreher 2,5 x 0,4 mm, 160 mm			1	11 7701
1000 V Schlitz-Schraubendreher 4,0 x 0,8 mm, 185 mm			1	11 7704
1000 V Schlitz-Schraubendreher 6,5 x 1,2 mm, 245 mm			1	11 7706
1000 V Schlitz-Schraubendreher 8,0 x 1,2 mm, 285 mm			1	11 7708
1000 V Kreuzschlitz-Schraubendreher 80 mm, PH 1			1	11 7731
1000 V Kreuzschlitz-Schraubendreher 100 mm, PH 2			1	11 7732
1000 V Sicherheits-Kabelmesser, gerader, starker Klinge, Klingenlänge 50 mm			1	12 1042
Tasche bestückt	2.360 g	385/70/290 mm	1	17 0360

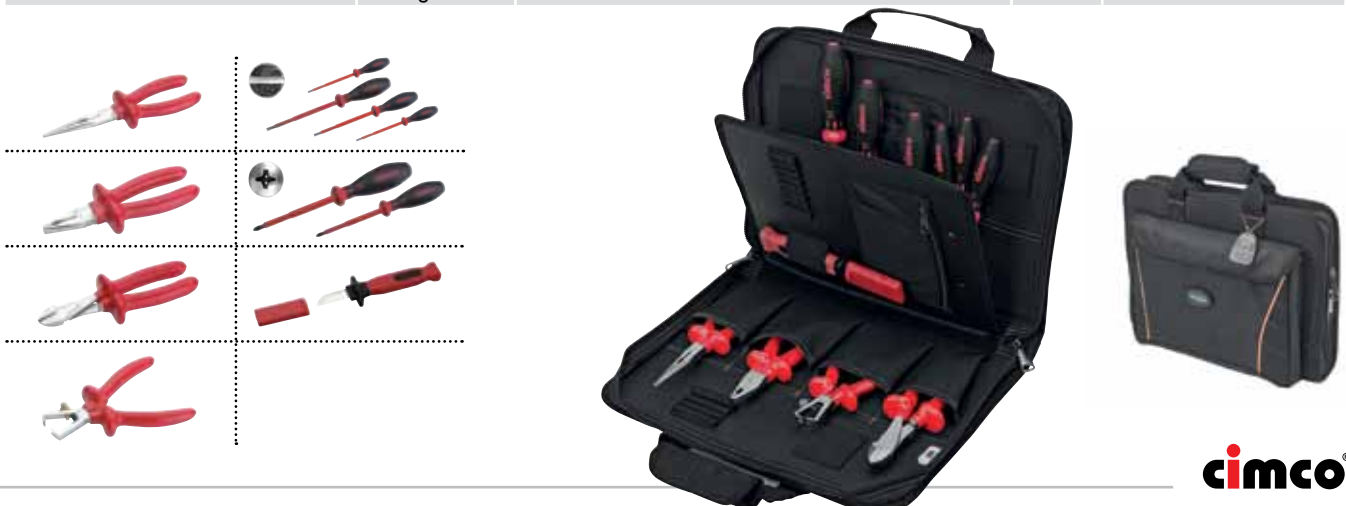

Ausführung	Gewicht	Außenmaß B/T/H	Innenmaß B/T/H1/H2/H#	VE	CIMCO-Artikelnr.
------------	---------	----------------	-----------------------	----	------------------

BESTÜCKTE VDE-WERKZEUGKOFFER

WERKZEUGKOFFER DIAMANT 45 „ELEKTRO 1000 V“

Enthält eine Werkzeugtafel mit Einschublamellen und eine Werkzeugtafel mit Einschublaschen im Deckel, Belastbarkeit bis zu 45 kg. Kofferschalen mit einem zusätzlichen Aluminiumrahmen für absolute Verwindungssteifigkeit ausgestattet.

Werkzeugkoffer DIAMANT 45, rot				1	17 8176
1000 V Flachzange aus Kunststoff, 200 mm				1	10 0796
1000 V Telefonzange mit geraden Backen, DIN ISO 5745, 200 mm				1	10 8778
1000 V Telefonzange mit gebogenen Backen, DIN ISO 5745, 200 mm				1	10 8780
1000 V Kombinationszange, DIN ISO 5746, 185 mm, mit flachen Backen				1	10 8782
1000 V Kraftseitenschneider, DIN ISO 5749, 200 mm, weiche und harte Drähte				1	10 8784
1000 V Abisolierzange mit Stellschraube, 160 mm, für Leiter 0,75 - 6 mm ²				1	10 8790
1000 V Winkelschraubendreher SW 5, DIN EN 60900/VDE 0680 Teil 2				1	11 0804
1000 V Winkelschraubendreher SW 6, DIN EN 60900/VDE 0680 Teil 2				1	11 0806
Spannungsprüfer bis 690 V, LED-Anzeige				1	11 1432
1000 V Steckschlüsseinsatz SW 10, DIN 7448, 1/2 Zoll-Innenvierkant				1	11 2600
1000 V Steckschlüsseinsatz SW 11, DIN 7448, 1/2 Zoll-Innenvierkant				1	11 2602
1000 V Steckschlüsseinsatz SW 13, DIN 7448, 1/2 Zoll-Innenvierkant				1	11 2606
1000 V Steckschlüsseinsatz SW 14, DIN 7448, 1/2 Zoll-Innenvierkant				1	11 2608
1000 V Steckschlüsseinsatz SW 17, DIN 7448, 1/2 Zoll-Innenvierkant				1	11 2610
1000 V Steckschlüsseinsatz SW 19, DIN 7448, 1/2 Zoll-Innenvierkant				1	11 2612
1000 V Umschaltknarre, DIN 7449, 1/2 Zoll				1	11 2628
1000 V Quergriff, 1/2 Zoll				1	11 2650
1000 V Einmaulschlüssel SW 10, 105 mm, DIN 7446, 15° gekröpft				1	11 2708
1000 V Einmaulschlüssel SW 13, 132 mm, DIN 7446, 15° gekröpft				1	11 2714
1000 V Einmaulschlüssel SW 17, 160 mm, DIN 7446, 15° gekröpft				1	11 2720
1000 V Einmaulschlüssel SW 19, 170 mm, DIN 7446, 15° gekröpft				1	11 2722
1000 V Einmaulschlüssel SW 22, 195 mm, DIN 7446, 15° gekröpft				1	11 2724
1000 V Schlitz-Schraubendreher 160 mm, DIN EN 60900, 2,5 x 0,4 mm				1	11 7701
1000 V Schlitz-Schraubendreher 185 mm, DIN EN 60900, 4,0 x 0,8 mm				1	11 7704
1000 V Schlitz-Schraubendreher 245 mm, DIN EN 60900, 6,5 x 1,2 mm				1	11 7706
1000 V Schlitz-Schraubendreher 285 mm, DIN EN 60900, 8,0 x 1,2 mm				1	11 7708
1000 V Kreuz-Schraubendreher PH 1, DIN 7438, 80 mm				1	11 7731
1000 V Kreuz-Schraubendreher PH 2, DIN 7438, 100 mm				1	11 7732
1000 V Steckschlüssel 220 mm, DIN 7445, 5,5 x 125 mm				1	11 7805
1000 V Steckschlüssel 235 mm, DIN 7445, 7,0 x 125 mm				1	11 7807
1000 V Steckschlüssel 235 mm, DIN 7445, 8,0 x 125 mm				1	11 7808
1000 V Steckschlüssel 235 mm, DIN 7445, 10,0 x 125 mm				1	11 7810
1000 V Einhand-Kabelschere 160 mm, für Kabel bis 16 mm				1	12 0206
1000 V Sicherheits-Kabelmesser, gerade starke Klinge, Klingenlänge 50 mm				1	12 1042
1000 V Schutz-Aufstecktülle, Größe 1, Aufnahme 10 mm max. ø				5	14 0166
1000 V Schutz-Aufstecktülle, Größe 2, Aufnahme 10 mm max. ø				5	14 0168
1000 V Schutz-Aufstecktülle, Größe 3, Aufnahme 10 mm max. ø				5	14 0170
Kunststoffklammer, 160 mm				2	14 0180
1000 V Elektro-Schutzhandschuhe, Gr. 10, Länge 410 mm, Materialstärke 1,0				1	14 0214
Isolierband Universal, DIN EN 60454, Farbe rot, 25 mm x 25 mm				1	16 0145
Koffer bestückt	13.000 g	498/430/235 mm	420/340/50/100/150 mm	1	17 5370



- 1
- 2
- 3
- 4
- 5
- 6
- 7
- 8
- 9
- 10
- 11
- 12
- 13
- 14
- 15
- 16**
- 17
- 18
- 19
- 20
- 21
- 22
- 23
- 24
- 25
- 26

Ausführung	Gewicht	Außenmaß B/T/H	Innenmaß B/T/H1/H2/H#	VE	CIMCO-Artikelnr.
GIGANT-WERKZEUGKOFFER-TROLLEY E-MOBILITÄT					
Gigant-Werkzeugkoffer-Trolley ROT				1	17 0096
Drehmomentschlüssel 1/4", 5 – 25 Nm				1	11 3482
Verlängerung 1/4", 75 mm				1	11 3475
Verlängerung 1/4", 100 mm				1	11 3476
Verlängerung 1/4", 150 mm				1	11 3477
Steckschlüsselsatz 1/4", 6 mm				1	11 3420
Steckschlüsselsatz 1/4", 7 mm				1	11 3422
Steckschlüsselsatz 1/4", 8 mm				1	11 3424
Steckschlüsselsatz 1/4", 10 mm				1	11 3426
Steckschlüsselsatz 1/4", 11 mm				1	11 3428
VDE-Drehmoment-Schraubendreher-Set, 9-teilig				1	11 4806
Magnetpins				1	11 1624
Magnetheber isoliert				1	11 1626
1000 V Abdecktuch, 1200 x 1200 x 1,6 mm				1	14 0158
1000 V Kunststoff-Klammer, 160 mm				1	14 0180
1000 V Aufstecktülle Nr. 1				1	14 0166
1000 V Aufstecktülle Nr. 2				1	14 0168
1000 V Aufstecktülle Nr. 3				1	14 0170
1000 V Aufstecktülle, ø 10 mm				1	14 0172
1000 V Aufstecktülle, ø 20 mm				1	14 0174
Warnschild-Aufsteller „Warnung vor elektrischer Spannung“				1	14 2018
1000 V Schraubendreher-Sortiment ELEKTRO-MEGA-DRIVE, 13-teilig				1	11 7000
1000 V Einmaulschlüssel, SW 8				1	11 2704
1000 V Einmaulschlüssel, SW 10				1	11 2708
1000 V Einmaulschlüssel, SW 13				1	11 2714
1000 V Einmaulschlüssel, SW 17				1	11 2720
1000 V Einmaulschlüssel, SW 19				1	11 2722
1000 V Einmaulschlüssel, SW 22				1	11 2724
1000 V Kombinationszange, 185 mm				1	10 8782
1000 V Telefonzange Kunststoff, 180 mm				1	10 0790
1000 V Greifzange Kunststoff, 180 mm				1	10 0792
1000 V Telefonzange mit gebogenen Backen, 200 mm				1	10 8780
1000 V Telefonzange mit geraden Backen, 200 mm				1	10 8778
1000 V Seitenschneider, 160 mm				1	10 8786
Universal-Isolierband, Farbe rot				1	16 0145
AC/DC Spannungsprüfer bis 690 V				1	11 1429
1000 V Elektro-Schutzhandschuhe, Größe 10				1	14 0214
Arbeitshandschuh „Trikot“, Größe 10				1	14 1278
Isolierende Überschuhe, Gr. 43 – 46				1	14 0228
1000 V Elektriker-Gesichtsschutzhaube				1	14 0206
Koffer bestückt	22.350 g	630/478/293 mm	538/405/180/60/240 mm	1	17 6836
Optional dazu bestellbar (nicht standardmäßig im Koffer enthalten):					
1000 V Isolier-Standmatte, 1000 x 1000 x 3 mm				1	14 0224
Isolierte Teleskopstange (45 kV)				1	14 0296
Rettungshaken mit Spannungsanzeiger (127 V – 90 kV)				1	14 0298
1000 V Kabelschneider				1	12 0182
Elektriker-Stiefel, Gr. 43				1	14 0220



DER SPEZIALIST FÜR GANZ BESONDERE ANSPRÜCHE

Bis zum Jahr 2030 möchte die Bundesregierung Deutschlands etwa 10 Millionen E-Autos zulassen, was die Schadensrate in diesem Bereich zwangsläufig in den nächsten Jahren erhöht. Dafür benötigen Sie eine besondere Ausrüstung, die für Arbeiten unter Spannung geeignet ist.

Der 40-teilige Gigant-Werkzeugkoffer-Trolley E-MOBILITÄT bietet Ihnen eine solide Grundlage an VDE-Werkzeugen, welche speziell auf die Reparatur von Elektro-Autos ausgelegt sind, persönlicher Schutzausrüstung und Zubehör. Er garantiert eine sichere, wasser- und staubgeschützte Aufbewahrung Ihrer Qualitäts-Werkzeuge. Eine sichere Reparatur durch den Fachmann wird somit gewährleistet.

Der robuste Werkzeugkoffer wurde für den harten Alltagseinsatz konzipiert und ist nach IP67 wasser- und staubgeschützt, luftdicht, stoßfest, säure- und druckbeständig. Die säurefesten Bolzen im Scharnierbereich und die Gummidichtung in der Kofferschale schützen den Kofferinhalt vor äußeren Einflüssen.

- 2 seitliche sowie 2 im vorderen Bereich angebrachte Kippverschlüsse mit neuem 2-Stufen-Mechanismus für leichteres Öffnen
- 3 extrem breite und stabile Griffe sorgen für optimalen Tragekomfort. Trolleygriff kann für den Rollkomfort an der unteren und der oberen Position arretiert werden.
- Ausgestattet mit je 2 Werkzeugtafeln im Kofferdeckel und in der Kofferunterschale; untere Werkzeugtafel in der Bodenschale liegt auf Stegen, zweite Werkzeugtafel ist mit 50 mm Abstand zur unteren an vier Metallwinkeln aufliegend gesichert



e-mobility^{⊕⊖}

1

Ausführung

Größe mm

VE

CIMCO-Artikelnr.

2

**PASS- UND KONTAKTSCHRAUBENSCHLÜSSEL**

kombiniert, durch Umstecken für Passschrauben 2 - 63 A einsetzbar, Heft aus Isoliermaterial

Diazed	105	1	14 0102
--------	-----	---	---------

4

ABDECKTÜCHER

Ozon- und Witterungsbeständigkeit, ausgezeichnete Flammbeständigkeit, fett- und säurefest, temperaturbeständig von -40 °C bis +100 °C, kein Alterungsschutzmittel notwendig, zum Abdecken spannungsführender Teile.



IEC 61112 geprüft	L x B x H mm		
△ 1000 V	600 x 600 x 1,6	1	14 0154
△ 1000 V	1000 x 1000 x 1,6	1	14 0156
△ 1000 V	1200 x 1200 x 1,6	1	14 0158
△ 1000 V	Rolle 10 m x 1 m x 1,6 mm	1	14 0157

8

VDE 0682-511:2010-03, DIN EN 61112:2009

△ 1000 V	600 x 600 x 1,6	1	14 0159
△ 1000 V	1000 x 1000 x 1,6	1	14 0160
△ 1000 V	1200 x 1200 x 1,6	1	14 0161
△ 1000 V	Rolle 10 m x 1 m x 1,6 mm	1	14 0162

9

10

11

12

ISOLIER-STANDMATTEN

Schutzmatten für elektrische Schalträume, gegen Witterung, Ozon, Licht, Säure, Öl und Brand beständig (UL 94 V-0). Die Standmatte mit 3 mm Stärke hat eine Spannungsfestigkeit der Prüfspannungsklasse 0 (1000 V), aus grauem Polymer, erhabene Grobstoff-Lauffläche (geriffelt) für erhöhte Trittsicherheit, Temperaturbeständigkeit von -30 °C bis +70 °C.

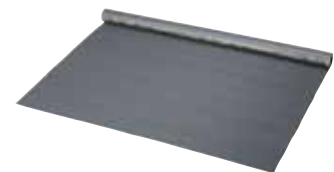

IEC 61112 geprüft	L x B x H mm		
△ 1000 V	1000 x 1000 x 3 mm	1	14 0224
△ 1000 V	10 m x 1 m x 3 mm	1	14 0225
△ 1000 V	5 m x 1 m x 3 mm	1	14 0295

14

15

16

VDE 0680-1:2010-04, DIN EN 61111:2009

△ 1000 V	1000 x 1000 x 3 mm	1	14 0217
△ 1000 V	10 m x 1 m x 3 mm	1	14 0218
△ 1000 V	5 m x 1 m x 3 mm	1	14 0287

17

18

19

**1000 V KLAMMER AUS KUNSTSTOFF**

zur Befestigung von Abdecktüchern

	Länge mm		
	80	1	14 0179
	160	1	14 0180

20

21

**1000 V AUFSTECKTÜLLEN**

konisch, zum Schutz blanker, spannungsführender Teile, nummeriert: Nr. 1 - 2 - 3

Aufnahme ø max.



Nr. 1	10 mm	80	1	14 0166
Nr. 2	10 mm	80	1	14 0168
Nr. 3	10 mm	80	1	14 0170

23

24

25

**1000 V AUFSTECKTÜLLEN**

selbstklemmend, mit Manschette, nicht nummeriert

Aufnahme ø



	10 mm	75	1	14 0172
	20 mm	100	1	14 0174
	30 mm	120	1	14 0176

26

Ausführung	Größe mm	VE	CIMCO-Artikelnr.
------------	----------	----	------------------

1000 V ISOLATOREN-SCHUTZHAUBE

aus Weich-PVC, Flügellänge 80 mm

	L x H mm		
mit zwei Flügeln	300 x 160	1	14 0185



SPREIZKEIL

aus Kunststoff

ohne Nut	163 x 16 x 35	1	14 0198
----------	---------------	---	---------



1000 V REINIGUNGSPINSEL

Vollkunststoff-Ausführung	L 420 x B 25	1	14 0260
	L 420 x B 35	1	14 0261



1000 V ELEKTRIKER- UND INDUSTRIE-SCHUTZHELM

DIN EN 397 CE, DIN EN 50365, Werkstoff HDPE (Polyethylen), elektrischer Schutz bis zu 1000 V AC und 1500 V DC, 30 mm Slot zur Befestigung von Gehör- oder Gesichtsschutz, hygienisches Stirn-Schweißband, für Kopfgrößen 54 – 61 cm, Gewicht: 322 g

gelb		1	14 0200
blau		1	14 0201
weiß		1	14 0202
rot		1	14 0203



4-PUNKT-KINNRIEMEN AUS ELASTIKMATERIAL

zur Befestigung am Elektriker-Schutzhelm, sorgt für sicheren Halt z. B. bei hohem Windaufkommen, an Höhenarbeitsplätzen etc.

		1	14 0268
--	--	---	---------



CIMCO-1000 V GESICHTS-SCHUTZSCHIRM KLASSE 1

Elektrikergesichtsschutz der neuesten Generation, leicht, ideale Gewichtsverteilung am Helm, Nutzungsdauer bis 10 Jahre. störlichtbogengeprüft nach DGUV GS-ET-29, Klasse 1 (APC 1), DIN EN 166, „Persönlicher Augenschutz“, natürliche Farbwiedergabe durch klares, nicht eingefärbtes Visier >95%, Universalhalterung passend für handelsübliche Elektriker-Schutzhelme

glasklar		1	14 0252
----------	--	---	---------



CIMCO-1000 V GESICHTS-SCHUTZSCHIRM KLASSE 2

Elektrikergesichtsschutz der neuesten Generation, leicht, transparenter Kinnschutz, ideale Gewichtsverteilung am Helm, Nutzungsdauer bis 10 Jahre. störlichtbogengeprüft nach DGUV GS-ET-29, Klasse 2 (APC 2), DIN EN 166, „Persönlicher Augenschutz“, natürliche Farbwiedergabe durch klares, nicht eingefärbtes Visier >95%, Universalhalterung passend für handelsübliche Elektriker-Schutzhelme, Antibeschlag-Schutzspray im Lieferumfang

glasklar		1	14 0253
----------	--	---	---------



ELEKTRIKER-GESICHTSSCHUTZHAUBE

nach DIN EN 166, Verwendung als Störlichtbogen-Gesichtsschutz mit Ohrenschutz bei kurzzeitigen Schalttätigkeiten sowie sonstigen Arbeiten unter Spannung (z. B. an Verteilerschrank, Hausanschlusskasten, bei Zählerwechsel, Ziehen und Einsetzen von NH-Sicherungen, Erstellen einer T-Muffe u. ä.), nicht einzusetzen bei Arbeiten unter Spannung an nicht isolierten Freileitungen und an Anlagen, an denen direkte Berührungsfahr aktiver Teile besteht, Baumuster- und CE-geprüft

		1	14 0206
--	--	---	---------



1

Ausführung

VE

CIMCO-Artikelnr.

2

3

4

5

6

7

8

9

10

11

12

13

14

15

16

17

18

19

20

21

22

23

24

25

26



1000 V ELEKTRIKER-STIEFEL

Hochwertige Sicherheitsstiefel aus PVC-Nitril-Gemisch, geprüft nach EN 345.SB. EN 50321.1999 Class 0

Schuhgröße 42	1 Paar	14 0219
Schuhgröße 43	1 Paar	14 0220
Schuhgröße 44 - 45	1 Paar	14 0221
Schuhgröße 46	1 Paar	14 0222

ISOLIERENDE ÜBERSCHUHE

für elektrotechnische Arbeiten unter Spannung in Innenräumen auf festem Untergrund (z. B. Zählerwechsel unter Spannung, Sperrkassierertätigkeiten, Arbeiten an Innenraum-Kabelverteilern), dienen als gleichwertiger Ersatz für eine Standort-Isolierung bis zu 1000 V AC/1500 V DC, schnelle Befestigung an normalem Schuhwerk mittels 2 Klettverschlüssen im Vorderfuß- sowie mit einem Steckschluss im Fersenbereich, baumustergeprüft in Anlehnung an DIN EN 50 321. Die Nutzung unter feuchten Bedingungen, auf Leitern und bei Arbeiten in Außenbereichen, insb. im Kabelgraben, ist ebenso wenig zulässig wie bei Arbeiten, bei denen ein Erdschluss mit anderen Körperteilen nicht ausgeschlossen ist (z. B. kniende Tätigkeiten).



Für Sohlenlänge	ca. Schuhgröße	Innenlänge		
280 bis 300 mm	40 bis 43	300 mm	1 Paar	14 0227
300 bis 320 mm	43 bis 46	320 mm	1 Paar	14 0228

★ TOPSELLER ★



1000 V NH-SICHERHEITSGRIFF

nach VDE 0680/4, mit Abgleitschutz und Schutzstulpe aus glattem, imprägniertem Leder.

Für NH-Sicherungen Gr. 00-3

	1	14 0210
--	---	---------

ELEKTRO-SCHUTZHANDSCHUHE

nach DIN EN 60903, mit Prüfstempel, aus Naturlatex, anatomische Formgebung, beste Flexibilität



Größe	Arbeits- spannung	Prüf- spannung	Länge mm	Class	Material- stärke mm		
9	500 V	2 500 V	360	00	0,5	1 Paar	14 0237
10	500 V	2 500 V	360	00	0,5	1 Paar	14 0238
11	500 V	2 500 V	360	00	0,5	1 Paar	14 0239
9	1 000 V	5 000 V	360	0	1,0	1 Paar	14 0215
10	1 000 V	5 000 V	360	0	1,0	1 Paar	14 0214
11	1 000 V	5 000 V	360	0	1,0	1 Paar	14 0240
9	7 500 V	10 000 V	360	1	1,5	1 Paar	14 0245
10	7 500 V	10 000 V	360	1	1,5	1 Paar	14 0244
11	7 500 V	10 000 V	360	1	1,5	1 Paar	14 0243
9	17 000 V	20 000 V	360	2	2,3	1 Paar	14 0247
10	17 000 V	20 000 V	360	2	2,3	1 Paar	14 0246
11	17 000 V	20 000 V	360	2	2,3	1 Paar	14 0242
11	26 500 V	30 000 V	360	3	2,9	1 Paar	14 0241

AUFBEWAHRUNGSBOX ZU ELEKTRO-SCHUTZHANDSCHUH

als Transportmittel oder zur sicheren Aufbewahrung in Fahrzeugen oder Werkzeugkoffern, aus bruchfestem Isoliermaterial. Maße: 476 x 224 x 100 mm, Gewicht 320 g



	1	14 0150
--	---	---------

Ausführung	VE	CIMCO-Artikelnr.
------------	----	------------------

ARBEITSHANDSCHUH „TRIKOT“

Strickhandschuh mit Strickbund, Nylon/Baumwolle, beidseitig tragbar, nach DIN EN 388/EN407

Größe	Farbe	Saumfarbe	Gauge		
8/M	weiß	schwarz	10	1 Paar	14 1276
9/L	weiß	rot	10	1 Paar	14 1277
10/XL	weiß	weiß	10	1 Paar	14 1278
11/XXL	weiß	grau	10	1 Paar	14 1279



ARBEITSHANDSCHUH „STANDARD SKINNY FLEX“

Strickhandschuh mit Strickbund, teilbeschichtet auf Innenhand und Fingerkuppen, Top Qualität mit perfektem Tragekomfort und Fingerfertigkeit, **sehr rutschfest**, nach DIN EN 388

Größe	Farbe	Saumfarbe	Gauge		
8/M	schwarz/grau	schwarz	15	1 Paar	14 1225
9/L	schwarz/grau	rot	15	1 Paar	14 1266
10/XL	schwarz/grau	weiß	15	1 Paar	14 1267
11/XXL	schwarz/grau	grau	15	1 Paar	14 1268



ARBEITSHANDSCHUH „SKINNY SOFT“

Nylonhandschuh mit Strickbund und PU-Beschichtung, teilbeschichtet auf Innenhand und Fingerkuppen, **sehr eng anliegend**, nach DIN EN 388

Größe	Farbe	Saumfarbe	Gauge		
8/M	grau	schwarz	13	1 Paar	14 1248
9/L	grau	rot	13	1 Paar	14 1260
10/XL	grau	weiß	13	1 Paar	14 1261
11/XXL	grau	grau	13	1 Paar	14 1262



ARBEITSHANDSCHUH „SKINNY SOFT WHITE“

Nylonhandschuh mit Strickbund und PU-Beschichtung, teilbeschichtet auf Innenhand und Fingerkuppen, **sehr eng anliegend**, nach DIN EN 388

Größe	Farbe	Saumfarbe	Gauge		
8/M	weiß	schwarz	13	1 Paar	14 1281
9/L	weiß	rot	13	1 Paar	14 1263
10/XL	weiß	weiß	13	1 Paar	14 1264
11/XXL	weiß	grau	13	1 Paar	14 1265



ARBEITSHANDSCHUH „GRIP FLEX“

Strickhandschuh mit Strickbund und Spezialbeschichtung, **Nitrilnoppen auf Innenhand und Fingerkuppen** für perfekte Fingerfertigkeit und hohen Grip, hoher Tragekomfort und sehr rutschfest, Standard 100 by OEKO-TEX®, nach DIN EN 388

Größe	Farbe	Saumfarbe	Gauge		
8/M	schwarz/rot	schwarz	13	1 Paar	14 1229
9/L	schwarz/rot	rot	13	1 Paar	14 1230
10/XL	schwarz/rot	weiß	13	1 Paar	14 1231
11/XXL	schwarz/rot	grau	13	1 Paar	14 1233



ARBEITSHANDSCHUH „SKINNY TOUCH“

Nylonhandschuh mit Strickbund und PU-Beschichtung, teilbeschichtet auf Innenhand und Fingerkuppen, **sehr eng anliegend mit hohem Maß an Griffgefühl**, nach DIN EN 388, **touchscreentauglich**

Größe	Farbe	Saumfarbe	Gauge		
8/M	schwarz/rot	schwarz	18	1 Paar	14 1235
9/L	schwarz/rot	rot	18	1 Paar	14 1237
10/XL	schwarz/rot	weiß	18	1 Paar	14 1238
11/XXL	schwarz/rot	grau	18	1 Paar	14 1239



1

Ausführung

VE

CIMCO-Artikelnr.

2

3

4

5

6

7

8

9

10

11

12

13

14

15

16

17

18

19

20

21

22

23

24

25

26

**NEU!****ARBEITSHANDSCHUH „WORKER 2.0“**

Mechanikerhandschuh mit **Klettverschluss** am Handgelenk, Premium-Qualität, Innenfläche aus geschmeidigem und strapazierfähigem **Nappaleder**, hochwertiger Textilrücken, ungefütert, atmungsaktiv, sehr gutes Tastgefühl, perfekter Sitz, nach DIN EN 388

Größe	Farbe	Saumfarbe	Gauge		
8/M	schwarz/weiß	schwarz	-	1 Paar	14 1244
9/L	schwarz/weiß	rot	-	1 Paar	14 1245
10/XL	schwarz/weiß	weiß	-	1 Paar	14 1246
11/XXL	schwarz/weiß	grau	-	1 Paar	14 1247

**NEU!****ARBEITSHANDSCHUH „WINTER SOFT“**

Winterhandschuh aus Nylon mit Strickbund, Terry-Schlingengewebe innen, mit zweifacher Beschichtung: untere Beschichtung aus Latex vollbeschichtet, obere Beschichtung aus Latex gesandet, teilbeschichtet auf Innenhand und Fingerkuppen, extrem weich und anschmiegsam, perfekte Flexibilität, höchste Fingerfertigkeit, nach DIN EN 388, **wasserabweisend**

Größe	Farbe	Saumfarbe	Gauge		
8/M	dunkelrot/schwarz	schwarz	15	1 Paar	14 1240
9/L	dunkelrot/schwarz	rot	15	1 Paar	14 1241
10/XL	dunkelrot/schwarz	weiß	15	1 Paar	14 1242
11/XXL	dunkelrot/schwarz	grau	15	1 Paar	14 1243

**NEU!****ARBEITSHANDSCHUH „NITRIL“**

Nitrilhandschuh mit Strickbund, Polyester mit **3/4-Nitril-Beschichtung**, nach DIN EN 388

Größe	Farbe	Saumfarbe	Gauge		
8/M	gelb/weiß	schwarz	-	1 Paar	14 1272
9/L	gelb/weiß	rot	-	1 Paar	14 1273
10/XL	gelb/weiß	weiß	-	1 Paar	14 1274
11/XXL	gelb/weiß	grau	-	1 Paar	14 1275

**SCHUTZBRILLE EXPLORER**

nach EN 166 5-3.1 1F

Basismodell mit klarer Sichtscheibe, kratzfest

		1	14 0205
--	--	---	---------

**SCHUTZBRILLE STANDARD FRAME**

schwarze Fassung, klare Sichtscheibe, kratzfest, EN 166 1 F

		1	14 1284
--	--	---	---------

**PANORAMA-SCHUTZBRILLE**

nach DIN EN 166, mit 140°-Sichtfeld, Gewicht nur 115 g,

		1	14 0272
--	--	---	---------

**KAPSEL-GEHÖRSCHÜTZER**

DIN EN 352-1

Flache Ohrmuscheln mit hautfreundlichen Dichtungskissen, Kopfbügel mit komfortablem Schaumstoffpolster, bequem für jede Kopfgröße durch Gleitmechanismus, angenehmer Anpressdruck durch Zweipunktaufhängung und optimierter Spannkraft. Höchster Komfort auch bei langen Tragezeiten.

mittlere Schalldämmung		1	14 0274
------------------------	--	---	---------

zur Befestigung an Elektrikerschutzhelm CIMCO-Artikelnr. 14 0200 ff.

mittlere Schalldämmung		1	14 0275
------------------------	--	---	---------

Ausführung	Größe mm	VE	CIMCO-Artikelnr.
------------	----------	----	------------------

GEHÖRSCHUTZSTÖPSEL

5 Paar waschbare Schaumgummi-Stöpsel für Mehrfachverwendung, Pegelbereich: hoch 30 dB(A), mittel 24 dB(A), tief 22 dB(A), SNR-Wert: 28 dB(A), 43,6 dB(A) bei 4000 Hz, nach EN 352

		1	14 0279
--	--	---	---------



MEHRWEG-GEHÖRSCHUTZSTÖPSEL

mit linearer Dämpfung, der Kontakt zur Umgebung bleibt erhalten (gute Sprachverständlichkeit) verhindert trotzdem schädliche Lärmbelästigung, hervorragende Passform, für niedrigen Lärmbereich (Dämmwert SNR 20), abnehmbares Band

		1 Paar	14 0280
--	--	--------	---------



ATEMSCHUTZMASKEN

Die Durchdringung der partikelfiltrierenden Halbmaske muss folgende Anforderungen erfüllen:

Klassifizierung	Maximale Durchdringung von Testaerosolen
FFP1	20 %
FFP2	6 %
FFP3	1 %

ATEMSCHUTZMASKE FFP1

Nach DIN EN 149, Schutz-Klassifizierung FFP1 (Partikelfilterklasse P1 DIN 58645), CE-zertifiziert, leichte Ausführung, hautverträglich, einstellbares Gummiband, einzeln verpackt.

		1	14 0282
--	--	---	---------



ATEMSCHUTZMASKE FFP2

Nach DIN EN 149:2001 + A1:2009, Schutz-Klassifizierung FFP2, CE-zertifiziert, hautverträglich, mit Gummiband, einzeln verpackt.

		1	14 0286
--	--	---	---------



ATEMSCHUTZMASKE FFP2 MIT VENTIL

Nach DIN EN 149:2001 + A1:2009, Schutz-Klassifizierung FFP2, CE-zertifiziert, hautverträglich, mit Gummiband und Ausatme-Ventil, einzeln verpackt.

		1	14 0284
--	--	---	---------



ATEMSCHUTZMASKE FFP3 MIT VENTIL

Nach DIN EN 149:2001 + A1:2009, Schutz-Klassifizierung FFP3, CE-zertifiziert, robuste Maske, hautverträglich, mit Gummiband und Ausatme-Ventil, einzeln verpackt.

		1	14 1280
--	--	---	---------



MUND-NASENSCHUTZ „OP-MASKE“

Staub- und Bakterienchutz, Textilmaterial mit Polypropylenanteil, hautverträglich, mit Gummiband.

		50	14 0288
--	--	----	---------



1

Ausführung

VE

CIMCO-Artikelnr.

2

3

4

5

6

7

8

9

10

11

12

13

14

15

16

17

18

19

20

21

22

23

24

25

26



OVERALL WEISS/ORANGE

Einweg-Overall mit angenehm leichtem Tragekomfort, schützt gegen Flüssigkeitsnebel, leichte Flüssigkeitsspritzer und luftgetragene feste Partikel, gute Sichtbarkeit durch deutlich abgesetzte orange Nähte, mit Reißverschluss, Kapuze, Arme und Beine werden durch ein Gummi abgeschlossen, entspricht Kat. III/Typ 4B+5B +6B, antistatisch, Virenschutzprüfung nach EU Norm 14126

Größe

L	1	14 5026
XL	1	14 5028
XXL	1	14 5030



OVERALL WEISS

Einweg-Overall mit angenehm leichtem Tragekomfort, schützt gegen Flüssigkeitsnebel, leichte Flüssigkeitsspritzer und luftgetragene feste Partikel, mit Reißverschluss, elastische Einsätze an Kapuze, Taille, Handgelenken und Knöcheln, CE-zert. Typ 5B+6B, Kat. III, EN 14126 antistatisch und atmungsaktiv, fusselfrei und abriebfest

Größe

L	1	14 5032
XL	1	14 5034
XXL	1	14 5036



DAS SORTIMENT FÜR IHRE PERSÖNLICHE SICHERHEIT, 4-TEILIG

im praktischen und strapazierfähigen Umhängebeutel		17 0110
Elektriker-Schutzhelm		14 0200
Elektriker-Gesichts-Schutzschirm		14 0252
NH-Sicherheitsgriff		14 0210
Elektriker-Fingerhandschuhe		14 0214
	1	14 0255

★ TOPSELLER ★



DAS SORTIMENT FÜR IHRE PERSÖNLICHE SICHERHEIT, 5-TEILIG

im praktischen und strapazierfähigen Umhängebeutel		17 0112
Elektriker-Schutzhelm		14 0200
Elektriker-Gesichts-Schutzschirm		14 0252
NH-Sicherheitsgriff		14 0210
Elektriker-Fingerhandschuhe		14 0214
Isolier-Standmatte		14 0224
	1	14 0250

PSA-STARTER-SET, 5-TEILIG

im praktischen und strapazierfähigen Umhängebeutel		17 0110
Elektriker-Schutzhelm		14 0200
Schutzbrille EXPLORER		14 0205
Gehörschutzstöpsel		14 0279
Feinstaubmaske FFP2		14 0284
Arbeitshandschuh SKINNY SOFT		14 0292
	1	14 6817



Ausführung	VE	CIMCO-Artikelnr.
------------	----	------------------

PSA-RUCKSACK, 15-TEILIG BESTÜCKT

15-teiliges Set für Ihre persönliche Sicherheit, wird im praktischen und strapazierfähigen Rucksack geliefert.
 Inhalt: 1 x Gehörschutzstöpsel (5 Paar), 2 x Feinstaubmaske FFP2, 1 x Schutzbrille EXPLORER,
 10 x Arbeitshandschuh SKINNY SOFT Größe 10, 1 x Arbeitshandschuh Standard SKINNY FLEX Größe 10

	1	14 6842
--	---	---------

NEU!



AUFFANGGURT TYP A

für Arbeiten in absturzgefährdeten Bereichen, z.B. an Türmen, Masten, Gebäudeüberhängen Auffanggurt mit einer Rückenauffangöse (gemäß DIN EN 361) und zwei seitlichen Halteösen (gemäß DIN EN 358), Gewicht nur 1,4 kg.

passend für alle Körpergrößen	1	14 0455
-------------------------------	---	---------



AUFFANGGURT TYP B

wie Typ A, jedoch mit Brustschlaufe als Vorderauffangpunkt zum besseren Arbeiten und zwei seitlichen Halteösen sowie einer bequemen 100 mm breiten gepolsterten Rückenstütze, Gewicht 1,5 kg.

passend für alle Körpergrößen	1	14 0456
-------------------------------	---	---------



AUFFANGGURT TYP ECONOMY

Auffanggurt mit Brustschlaufen, einfaches und schnelles Anlegen, nach EN 361:2002

passend für alle Körpergrößen	1	14 0460
-------------------------------	---	---------



AUFFANGGURT TYP C

Auffanggurt mit Elastikgurtband und Klickverschluss

passend für alle Körpergrößen	1	14 0462
-------------------------------	---	---------



SET AUFFANGGURT ECONOMY

Das vielseitig einsetzbare Set besteht durch den Auffanggurt mit Brustschlaufen, der einfach und schnell anzulegen ist. Im praktischen Rope-Bag sind enthalten:

Auffanggurt (EN 361:2002)

Auffanggerät, mitlaufend, bis 10 m (EN 353-2:2002)

Bandschlinge, 0,8 m

	1	14 0458
--	---	---------



1

Ausführung

Größe mm

VE

CIMCO-Artikelnr.

2



SICHERHEITS-SET STANDARD 1

flexibel einsetzbares Set mit einem Auffanggerät, das durch einen federgelagerten Rückzugsmechanismus die Fallstrecke so kurz wie möglich hält, Auffanggurt mit zusätzlichen Polstern und einer Tragkraft von bis zu 140 kg. Im praktischen Rope-Bag sind enthalten:

Auffanggurt, bis 140 kg (EN 361/358)

Auffanggerät, 2,5 m, mit vorderer und hinterer Anschlagmöglichkeit

1

14 0470

5

6

7

8

9



SICHERHEITS-SET STANDARD 2

Dieses Set eignet sich für das sichere Arbeiten an Hubarbeitsbühnen. Die Kombination aus Auffanggurt und Auffanggerät machen es unerlässlich.

Im praktischen Rope-Bag sind enthalten:

Auffanggurt, bis 140 kg (EN 361/358)

Auffanggerät, 1,8 m

1

14 0472

10

11

12

13

14

15

16



ELEKTRIKER-SICHERHEITS-SET STANDARD

Einsatzbereich für dieses Set sind Reparatur- und Instandsetzungsarbeiten, z.B. Arbeiten an Dachschrägen.

Die Auffangösen vorne und an den Seiten entsprechen den BG-Richtlinien für Arbeiten in absturzgefährdeten Bereichen. Im stabilen Stahlblech-Koffer sind enthalten:

Auffanggurt (EN 361/358)

Bandschlinge 30 KN - 1 Meter

Mitlaufendes Halteseil ERGOG RIP

1

14 0495

17

18

19

20

21

22

23



ELEKTRIKER-SICHERHEITS-SET ROPE-BAG

dieses Set findet vielseitige Anwendung in der Baubranche und Industrie.

Die Auffangösen entsprechen den BG-Richtlinien für Arbeiten in absturzgefährdeten Bereichen.

Im praktischen Rope-Bag sind enthalten:

Auffanggurt (EN 361)

Bandschlinge 22 KN - 2 Meter

Mitlaufendes Auffanggerät MAGIC 15 m

1

14 0496

24

25

26

Ausführung	Größe mm	VE	CIMCO-Artikelnr.
------------	----------	----	------------------

MITLAUFENDES AUFFANGGERÄT MAGIC

nach EN 353-2

Das kleine und leichte Auffanggerät ist frei mitlaufend in Auf- und Abstiegsrichtung. Erhältlich in unterschiedlichen Seillängen aus 12 mm Kernmantelseil.

10 m	1	14 0475
15 m	1	14 0476



HALTESEIL ERGOGRIP

nach EN 358

Halteseil zur Arbeitsplatzpositionierung mit ergonomisch geformtem Bedienteil, Länge 1,5 m und Einhandkarabiner, Kernmantelseil Stärke 12 mm. Das Seil wird am Gurt in den Halteösen fixiert.

	1	14 0490
--	---	---------



BANDSCHLINGE 25 MM

starke Polyamidschlinge (PA) für den industriellen Einsatz, die Rundschlinge ist 25 mm breit, hat eine Bruchlast von 26 kN.

0,8 m	1	14 0464
1,5 m	1	14 0466



FALLDÄMPFERBAND SHOCKYARD

nach EN 355, 354

Falldämpfer und Anschlagmittel in Einem.

Äußerst kurze Falldistanz: nur 95 cm bei Fallfaktor 2 (4 m - 100 kg Fallgewicht). Sehr komfortabel, weil sehr leicht und über die ganze Länge flexibel, vor allem auch bei sternaler Verwendung. Temperaturbeständig bis 80 °C, abriebfester Schutzmantel. Stufenlose Abbremsung durch sich dehnende Fasern. Beim Herunterfallen kein Schock erzeugender Lärm beim Aufreißen.

	1	14 0500
--	---	---------



1

Ausführung

Größe mm

VE

CIMCO-Artikelnr.

2



WARNWESTE

als Pannweste für KFZ-Fahrer und für den Einsatz im Straßendienst, in leucht-orange (RAL 2005) aus Baumwoll-Mischgewebe (80% Polyester, 20% Baumwolle), mit zwei rundum horizontal verlaufenden, 50 mm breiten Reflektorstreifen für beste Erkennbarkeit, Einheitsgröße, universelle Größenverstellbarkeit durch Klett-Schnellverschluss, gemäß EN 471

1

14 2012

3

4

5

6

7

8



WARNDREIECK EURO

amtlich geprüft und zugelassen nach EG-Regelung ECE-27R03 in allen europäischen Ländern, optimale Warnwirkung auch bei Nacht, 4-Punkt-Aufstellung, zusammenklappbar, im Kunststoffköcher (445 x 160 x 40 mm), Gewicht komplett nur 1700 g

ausgeklappt 440 x 450 mm

1

14 2014

9

10

11

12



KFZ-VERBANDKASTEN

nach DIN 13 164, nur für Fahrzeuge, nicht für Betriebe zugelassen, in stabiler Kunststoffbox

225 x 165 x 70 mm

1

14 2008

Nachfüllpack zu KFZ-Verbandkasten nach DIN 13 164

1

14 2009

13

14

15

16



SAFETY BOX

Zum Schutz von Steckverbindungen an Stromleitungen gegen Feuchtigkeit und Nässe sowie gegen ungewolltes Trennen der Steckverbindung. Ideal geeignet für den Einsatz bei Arbeiten mit elektrischen Geräten im Außenbereich (Garten, Camping, Baustelle, Boot, usw.), für die Fest- und Weihnachtsbeleuchtung, empfehlenswert auch als Schutz für Kleinkinder. Einfache Handhabung: Gehäuseteile der SAFETY BOX öffnen, Kabelstecker und -buchse verbinden und mittig einlegen, Steckverbindung fixieren, dann Strom einschalten. Für Leitungen bis 9 mm Durchmesser, IP 44 spritzwassergeschützt, Gewicht 110 g.

rot

1

14 2016

17

18

19

20

21

22

23

24

25



SICHERUNGSVERRIEGELUNG

das sichere Sperrelement für z.B. Sicherungen. Nach dem die Sicherung ausgeschaltet wurde, kann mit einem isolierten Elektriker-Schraubendreher (Klinge max. 4 mm) der Clip-Block fixiert werden, danach wird das Sperrelement, zur Sicherung gegen Wiedereinschalten mit einem Vorhängeschloss (CIMCO-Artikelnr. 18 2612) oder einer Multiverriegelungsklammer (CIMCO-Artikelnr. 18 2616), gesichert. Verpackungseinheit 5 Stück

Automaten M 3

1

18 2600

Ausführung	Größe mm	VE	CIMCO-Artikelnr.
------------	----------	----	------------------

VORHÄNGESCHLOSS FÜR SPERRELEMENT

aus einem 4 mm-Messingbügel. Grundkörper aus Kunststoff mit beidseitiger Verriegelungsscheibe, mit Verbotssymbol „nicht einschalten“ (nach VBG 125) und Beschriftungsfeld. Lieferung inkl. zwei Schlüssel. Gewicht 192 g

50 x 6 mm		1	18 2610
50 x 4 mm		1	18 2612



MULTI-VERRIEGELUNGSKLAMMER FÜR SPERRELEMENT

bei Verwendung von mehreren Sperrelementen, mit Verbotssymbol „nicht einschalten“ (nach VBG 125) und Beschriftungsfeld. Lieferumfang: Gehäuse mit 2 m Sicherungsband.

		1	18 2616
--	--	---	---------



ESD-SERVICE-KIT

Praktische Arbeitsmatte für mobile Einsatzbereiche aus strapazierfähigem, dissipativem Vinylmaterial. Ausgestattet mit 2 Taschen und kantenumsäumt. Lieferung inklusive Erdungskabel 3 m mit Krokodilklemme, Handgelenkband. Ableitwiderstand 108 Ohm.

	600 x 650	1	15 0370
--	-----------	---	---------



1

2

3

4

5

6

7

8

9

10

11

12

13

14

15

16

17

18

19

20

21

22

23

24

25

26

SANITÄR- WERKZEUGE



Wasserpumpenzange
CIMCO-Artikelnr. 10 1224

1

2

3

4

5

6

7

8

9

10

11

12

13

14

15

16

17

18

19

20

21

22

23

24

25

26

- 1
- 2
- 3
- 4
- 5
- 6
- 7
- 8
- 9
- 10
- 11
- 12
- 13
- 14
- 15
- 16
- 17
- 18
- 19
- 20
- 21
- 22
- 23
- 24
- 25
- 26

Ausführung	Größe mm	VE	CIMCO-Artikelnr.
------------	----------	----	------------------



WASSERPUMPENZANGE

nach DIN ISO 8976, mit durchgestecktem Gelenk, selbstklemmend am Werkstück, mit gezahnter Aussparung (Brennerloch), aus Chrom-Vanadium-Stahl.



mit Griffhüllen	250 mm (10")	1	10 1224
-----------------	--------------	---	---------



WASSERPUMPENZANGE FASTGRIP

nach DIN ISO 8976 mit Schnelleinstellung am Werkstück über Druckknopf. Leichtgängige Superfeineinstellung über 12 Rastpunkte. Ergonomisch geformt für höchste Kraftübertragung, selbstklemmend am Werkstück, kraftsparend und abrutschsicher gestaltet. Mit durchgestecktem Gleitgelenk und doppelter Abstützung. Induktiv gehärtete Maulverzahnung und Sicherheitsklemmschutz. Hochwertig vergütet. Maximale Spannweite 37 mm, Gewicht 392 g.

	240	1	10 1230
--	-----	---	---------



ZANGENSCHLÜSSEL POWERGRIP

parallel greifende Zange mit praktischer Druckkopfverstellung. Zur Bearbeitung von parallelen und flachen Werkstücken wie Muttern, Schrauben, Kabelverschraubungen und dünnen Blechen. Hohe Übersetzung zur spürbaren Unterstützung der Handkraft. Ergonomisch geformt und extrem belastbar. Spielfreies Gelenk mit stufenloser, leichtgängiger Feineinstellung. Verchromt mit tauchisolierten Griffen.

Ausführung	Spannweite	Gewicht		
180 mm	36 mm	275 g	1	10 1241
250 mm	46 mm	490 g	1	10 1239
300 mm	60 mm	640 g	1	10 1243



EXPRESS-SCHLÜSSEL

Maulschlüssel mit Stockschraubenschlüssel M 10

SW 17 - 19	1	11 4011
------------	---	---------



SANITÄR-KREUZSCHLÜSSEL

mit abgesetzten Flächen, daher für alle Fabrikate geeignet. Für Hahnverlängerungen $\frac{3}{8}$ " - $\frac{1}{2}$ " - $\frac{3}{4}$ " - 1", mit Gewinde für Stockschrauben M 10 + M 12

	1	11 4120
--	---	---------



KNARRE

mit $\frac{1}{2}$ " Innenvierkant, für Stufenschlüssel (CIMCO-Artikelnr. 11 4000). Einsatz somit möglich als normale Knarre für Steckschlüssel



	1	11 4001
--	---	---------



STUFENSCHLÜSSEL

für Nocken-Sechskant- und Zwölfkantmitnahme, zur Montage von Ventilen und Verschraubungen $\frac{3}{8}$ " - 1", $\frac{1}{2}$ "-Vierkantantrieb

	1	11 4000
--	---	---------

Ausführung	Größe mm	VE	CIMCO-Artikelnr.
------------	----------	----	------------------

ROHRSCHEIDER FÜR KUNSTSTOFFROHRE

Durch die handliche Pistolenform ist das Kürzen bereits verlegter Rohre problemlos. Durch Pumpenbewegungen wird die Ratschenautomatik ausgelöst und somit das robuste auswechselbare Messer mit geringstem Handkraftaufwand durch das zu schneidende Material geführt. Die Klingensymmetrie ermöglicht exakte rechtwinkelige, grat- und verformungsfreie Schnitte.

Einsatzbereich: Harte und weiche Kunststoffe, Gummischläuche, Isoflex-Rohre, Hart- und Weich-PVC-Rohre. Für Hart- und Weich-PVC-Rohre und Kabelkanäle; auch für faserverstärkte Kunststoff- und Gummischläuche. Die Stabilität und Schneidengeometrie des Messers garantieren einen grat- und verformungsfreien, rechtwinkligen Schnitt bei rundem, aber auch bei kantigem Material.

ROHRSCHEIDER SUPER

Arbeitsbereich 6 - 35 mm ø	1	12 0410
Ersatzmesser	1	12 0412

ROHRSCHEIDER MAXI

mit Einstellhebel zur Veränderung der Schneidöffnung

Arbeitsbereich 6 - 42 mm ø	1	12 0420
Ersatzmesser	1	12 0422

KUNSTSTOFF-ROHRSCHERE MINI

aus Magnesiumdruckguss, zum Schneiden von Kunststoff- und Verbundrohren bis zu einem Durchmesser von 35 mm. Optimale Kraftübertragung, mit Schnellwechselsystem für den einfachen und zügigen Klingenaustausch. Automatischer Klinsenrückzug. Klinge aus PTFE-beschichtetem INOX-Stahl mit hoher Lebensdauer (Made in Solingen). Extrem leicht und kompakt, nur 270 g.

35 mm ø / 1 3/8"	220	1	12 0416
Ersatzklinge		1	12 0417

KUNSTSTOFF-ROHRSCHEIDER PROFI

aus Magnesiumdruckguss, zum Schneiden von Kunststoff- und Verbundrohren bis zu einem Durchmesser von 42 mm. Optimale Kraftübertragung dank Ratschenmechanik mit progressivem, zahngeführtem Klingenvorschub mit 2-Komponenten-Griff. Klinsenrückzug über Einhand-Schnellrückzug. Mit Schnellwechselsystem für den einfachen und zügigen Klingenaustausch. Klinge aus PTFE-beschichtetem INOX-Stahl mit hoher Lebensdauer (Made in Solingen).

42 mm ø / 1 5/8"	240	1	12 0418
Ersatzklinge		1	12 0419

UNIVERSAL-ROHRSCHEIDER

mit 2 auswechselbaren Messern, für Isolier- und Hart-PVC-Rohre und für weiche Kunststoff- und Gummischläuche

Rohr-Außen-ø max. 29 mm	200	1	12 0450
-------------------------	-----	---	---------

Lose Messer für Hart-PVC		1	12 0452
für weiche Rohre		1	12 0453

WELLROHRSCHEIDER

zum Trennen und Ablängen von gewellten Kunststoffrohren (Flexrohren) und Kunststoff-Schutzrohren bis 42 mm ø im Elektro-, Sanitär- und Heizungsbereich, durch einfache Drehbewegung sicheres Schneiden auf dem Außen- durchmesser ohne Beschädigung des inneren Rohres, mit zwei auswechselbaren Schneideinsätzen, Gewicht nur 45 g

Arbeitsbereich bis 42 mm ø	110	1	12 0430
Ersatz-Schneideinsätze		1 Paar	12 0432



- 1
- 2
- 3
- 4
- 5
- 6
- 7
- 8
- 9
- 10
- 11
- 12
- 13
- 14
- 15
- 16
- 17
- 18
- 19
- 20
- 21
- 22
- 23
- 24
- 25
- 26

Ausführung	Größe mm	VE	CIMCO-Artikelnr.
------------	----------	----	------------------



METALLSÄGEBOGEN

besonders leicht und trotzdem sehr stabile Metallsäge für 300 mm Sägeblätter. Aus Aluminium-Druckguss in ergonomischem Design und Softgummieinlagen am Hand- und Frontgriff. Hohe Schnittpräzision des Blattes in gerader und 40 Grad Stellung durch unverlierbare Spannstifte. Die Blattspannung bis 800 N erfolgt über den Drehverschluss im Handgriff. Lieferung inkl. einem Bi-Metallsägeblatt.

Spannweite 300 mm	Gewicht 650 g	1	12 0602
-------------------	---------------	---	---------



METALLSÄGEBOGEN

nach DIN 6473 A, schwere Ausführung, Materialstärke 18 x 8 mm, mit unverlierbaren Spannstiften

Spannweite 300 mm		1	12 0600
-------------------	--	---	---------



METALLSÄGEBLÄTTER

nach DIN 6494, 24 Zähne pro inch
Form A, einseitige Zahnung

Material	Maße mm		
HSS-CO	300 x 13 x 0,65	1	12 0608



BOLZENABSCHNEIDER

robuster Bolzenabschneider in kompakter Bauweise. Messer und Rohrkopf aus Spezialstahl, gesenkgeschmiedet. Reduzierte Trennkraft durch optimale Geometrie und Schneidleistung bis 48 HRC. Mit ergonomischen 2K-Griffen und präzisen, nachstellbaren Messern.

Gewicht 2013 g	460	1	10 0450
----------------	-----	---	---------



ROHR-INNEN- UND -AUSSENFRÄSER

zum ratterfreien Anfasen von Kunststoff-, Kupfer-, Alu- und weichen Stahlrohren von 4 - 42 mm ø

		1	12 0890
--	--	---	---------

★ TOPSELLER ★



RATSCHEN-ROHRSCHEIDER

neuartiger, weltweit patentierter Rohrschneider mit Ratschenmechanismus, durch den das vollständige Drehen um das zu schneidende Rohr nicht mehr erforderlich ist. Besonders bei Arbeiten mit beengten Platzverhältnissen (z. B. in Ecken, an der Wand montierte Rohre) geeignet. Einhandbedienung. Besonders leistungsfähig. Dank speziellem Schneidrad und doppelter Rollenführung (Schnelligkeit, Langlebigkeit). Integrierter Entgrater für saubere Kanten bei geschnittenen Rohren. Leicht auswechselbares Schneidrad. Ein Ersatz-Schneidrad ist im Lieferumfang enthalten. Gewicht 400 g. Für Rohre aus Kunststoff, Kupfer, Aluminium, u. ä. Für Rohr-Außendurchmesser von 12 bis 35 mm (1/4" bis 1 1/8").

	175 x 38 x 68	1	12 0480
Ersatz-Schneidrad		1	12 0481



KLEINSTROHRSCHEIDER

mit einem Schneidrädchen, Schneidradwechsel ohne Werkzeug dank Schnellwechselsystem möglich, doppelte Rollenführung, für Kupferrohre.

3 - 16 mm ø	1/8" - 5/8"	60	1	12 0460
3 - 30 mm ø	1/8" - 1"	70	1	12 0461



ROHRSCHEIDER

mit einem Schneidrädchen, Schneidradwechsel ohne Werkzeug dank Schnellwechselsystem möglich, doppelte Rollenführung und Gratentferner

3 - 35 mm ø	1/8" - 1 3/8" ø	160	1	12 0464
-------------	-----------------	-----	---	---------

Ausführung	Größe mm	VE	CIMCO-Artikelnr.
------------	----------	----	------------------

PROFI-ROHRSCNEIDER KOMPAKT

für Aluminium-, Kupfer- und dünnwandige Stahlrohre. Aus Magnesium-Druckguss gefertigt mit stahlgelagerter Spindel für leichteres Gleiten des Schlittens. Mit 4 Führungsrollen zum optimalen Halt des Rohres beim Schneiden. Inklusive einer ausfahrbaren und herausnehmbaren Entgraterklinge sowie einem Ersatzschneidrad (im Drehknauf). Schneidradwechsel ohne Werkzeug dank Schnellwechselsystem möglich.

3 - 35 mm \varnothing	$1/8'' - 1\ 3/8'' \varnothing$	155 mm	1	12 0468	
Lose Rädchen					
zu 12 0460, 12 0461, 12 0464, 12 0468				1	12 0462



ROHRSCNEIDER INOX

zum Schneiden von Edelstahlrohren (INOX/V2A), Aluminium-, Kupfer- und dünnwandigen Metallrohren. Robuster Korpus aus Magnesium-Druckguss, mit Schlitten und Drehknauf aus Zinkdruckguss. Nadelgelagertes Schneidrädchen, werkzeuglos wechselbar. Ersatz-Schneidrädchen in Drehknauf-Kappe unverlierbar integriert. Vier nadelgelagerte INOX-Führungsrollen für leichteres Gleiten beim Schneidvorgang. Inklusive Entgraterklinge.

	180	1	12 0485
--	-----	---	---------



NEU!

IDEAL-DURCHLAUFSCHERE

mit Hebelübersetzung; doppelt gehärtete, feingezahnte Schneiden; selbstöffnend. Innensechskantschraube, voll durchgehärtet; mit Feingwinde zum Einstellen des Schneidenspaltes.

	250	1	12 0280
--	-----	---	---------



WERKSTATT-FEILEN-SORTIMENT, 5-TEILIG

mit Holzheften

je 1 Stück 200 mm Hieb 2		1	20 6806
--------------------------	--	---	---------



ROHRREINIGER ROHRTEUFEL

Universell einsetzbares Rohrreinigungsggerät für alle Reinigungen von Rohren mit 10 bis 55 mm Durchmesser, z. B. Abflussrohre, Spülen, Waschbecken, Duschabläufe, Badewannen und WCs, mit Kurbel für Handbetrieb und Sechskant-Aufnahme für elektronisch regelbare Bohrmaschinen, Spirale aus feuerverzinktem Pianodraht, 7,5 m lang, 8 mm \varnothing

		1	14 1250
--	--	---	---------



STAHLDRAHTBÜRSTE

4-reihig	Länge 290 mm	1	14 1314
----------	--------------	---	---------



MAGNETSCHWEISSSPIEGEL

mit starkem Dauermagnet, Kugelgelenk und flexiblem Messingschlauch, Stahlspiegel vernickelt, 1 mm stark.

	Länge 500 mm	1	14 1330
--	--------------	---	---------

Lose Schweißspiegel	80 x 70 mm	1	14 1340
---------------------	------------	---	---------



**LÖTWERKZEUGE
UND ZUBEHÖR /
CHEMISCHE
PRODUKTE**

1
2
3
4
5
6
7
8
9
10
11
12
13
14
15
16
17
18
19
20
21
22
23
24
25
26



Reiniger und Entfetter
CIMCO-ArtikelNr. 15 1150

WET.PROTECT e. basic
CIMCO-ArtikelNr. 15 1142

Allround-Spray
CIMCO-ArtikelNr. 15 1120

1
2
3
4
5
6
7
8
9
10
11
12
13
14
15
16
17
18
19
20
21
22
23
24
25
26

Ausführung	VE	CIMCO-Artikelnr.
------------	----	------------------

RoHS2
2011/65/EU

ELEKTRONIKLOT BLEIFREI

nach DIN 29453, S-Sn 99,3 Cu 0,7, mit aktivem Harz-Flussmittel, nicht korrosiv auf NE-Metallen, Flussmittel nach DIN EN 29454-1 1.1.2.B 2,5 %, (Gewicht % 2,5 ± 0,5), auf Einwegspulen



Draht-ø mm	Gewicht g		
1,0	100	1	15 0152
	250	1	15 0154
	500	1	15 0156
	1000	1	15 0158
1,5	100	1	15 0162
	250	1	15 0164
	500	1	15 0166
2,0	1000	1	15 0168
	250	1	15 0174
	500	1	15 0176
3,0	1000	1	15 0178
	250	1	15 0180
	500	1	15 0182

ELEKTRONIKLOT

nach DIN EN 29453, mit aktiviertem Harz-Flussmittel, nicht korrosiv auf NE-Metallen, schnell fließend, Flussmittel nach DIN EN 29454-1 1.1.2.B 2,5 % (Gew. % 2,5 ± 0,5) S-Sn60Pb38Cu2, auf Einwegspulen



Draht-ø mm	Gewicht g		
1,0	100	1	15 0052
	250	1	15 0054
	500	1	15 0056
	1000	1	15 0058
1,5	100	1	15 0062
	250	1	15 0064
	500	1	15 0066
2,0	1000	1	15 0068
	250	1	15 0074
	500	1	15 0076
3,0	1000	1	15 0078
	250	1	15 0080
	500	1	15 0082

RADIOLOT

nach DIN EN 29453, mit aktiviertem Harz-Flussmittel, nicht korrosiv auf NE-Metallen, schnell fließend, Flussmittel nach DIN EN 29454-1 1.1.2.B 2,5 % (Gew. % 2,5 ± 0,5) S-Sn40Pb60, auf Einwegspulen



Draht-ø mm	Gewicht g		
2,0	250	1	15 0104

LÖTZINN IN DREIKANTSTANGEN

nach DIN EN 29453, extrudiert, Standardabmessung: 11 x 11 x 11 mm, Länge ca. 440 mm



SN %			
35		1 kg	15 0140
60		1 kg	15 0160

LÖTZINN IN DREIKANTSTANGEN BLEIFREI

nach DIN EN 29453, extrudiert, Standardabmessung 11 x 11 x 11 mm, Länge ca. 400 mm



RoHS2
2011/65/EU

SN %			
99,3		1 kg	15 0161

LÖTFETT

nach DIN EN 29454-1 3.1.1.C, zum Weichlöten von Weißblech und verbleitem Blech, zum Verzinnen von Kupfer und Messing, nicht geeignet in der Elektrotechnik und Elektronik (enthält Zinkchlorid, ätzend)



	50 g	1	15 0230
	100 g	1	15 0232

Ausführung	Größe mm	VE	CIMCO-Artikelnr.
------------	----------	----	------------------

KONTAKT-LÖTPASTE

nach DIN EN 29454-1 1.1.2.C, für Lötungen in der Elektrotechnik, Elektronik und Elektroinstallation

50 g Dose	1	15 0240
-----------	---	---------



ENTLÖTUNGSPUMPE

ideal geeignet für Reparaturarbeiten an Leiterplatten und Elektronik-Bauteilen, in professioneller Industrie-Qualität mit sehr hoher, gleichbleibender Saugleistung und großer Aluminium-Lotkammer, geringes Gewicht (nur 65 g), mit schlanker, antistatischer Entlötpitze aus Teflon.

195	1	15 0300
-----	---	---------



ELEKTRO-LÖTGERÄTE

220 Volt, mit Kunststoffgriff, 1,5 m-Anschlusskabel und Schuko-Stecker, auswechselbare Kupferlötspitzen

Watt	Lötspitzentemp.	Anheizzeit ca.	Lötspitzen ø mm		
15	370 °C	1,5 min	5-gerade	1	15 0448
Ersatzlötspitze zu 15 0448					
30	410 °C	1,5 min	5-gerade	1	15 0600
Ersatzlötspitze zu 15 0600					
60	460 °C	2,0 min	7-gebogen	1	15 0453
Ersatzlötspitze zu 15 0453					
80	480 °C	2,5 min	7-gebogen	1	15 0602
Ersatzlötspitze zu 15 0602					
100	500 °C	2,5 min	7-gebogen	1	15 0456
Ersatzlötspitze zu 15 0456 + 15 0453					



ABLAGESTÄNDER FÜR ELEKTRO- UND GAS-LÖTKOLBEN

mit Schale für Reinigungsschwamm

80 x 110 mm	1	15 0301
-------------	---	---------



ELEKTRO-LÖTPISTOLE

220 Volt, mit Lötstellenbeleuchtung, mit Euro-Stecker

Watt	Lötspitzentemp.	Aufheizzeit ca.		
100	400 °C	0,2 min	1	15 0700
Ersatzlötspitze				
			1	15 0702



GASLÖT-SET, 10-TEILIG

für Feuerzeug-Butangas. Für anspruchsvolle Lötaufgaben ohne hinderliche Kabel, überall dort, wo eine Stromversorgung nicht möglich ist, z. B. im Installations-, Service- und Reparaturbereich. Dank diverser auswechselbarer Aufsätze auch für Wärmeschumpfarbeiten, Mikroschweißen und zum Schneiden von Kunststofffolien und -platten geeignet. Mit elektronischer Zündung, Leistung stufenlos regelbar, Temperaturen bei offener Flamme bis 1.300 °C, Löten bis 500 °C, Wärmeschumpfen bis 500 °C, Brenndauer ca. 60 min. In handlichem Aufbewahrungs- und Transportkoffer aus schlagfestem Kunststoff mit Sichtfenster. Set bestehend aus je 1 Stück:

• GaslötKolben mit Verschlusskappe, Sperrvorrichtung		15 0810	
• Lötspitze bleistiftspitz		15 0820	
• Lötspitze 3 mm einseitig schräg (Ellipsenform)		15 0821	
• Lötspitze 3,5 mm beidseitig schräg (Meißelform)		15 0822	
• Heißmesser 12,5 mm Klingenbreite zum Schneiden und Formen von Kunststoff und Hartschaumstoffen		15 0826	
• Hitzereflektor für Wärmeschumpfen		15 0828	
• Flammdüse 3,5 mm ø zum Mikroschweißen		15 0824	
• Schraubenschlüssel 7 mm und 8 mm zur Lötspitzenmontage			
• Reinigungsschwamm im Schwammbehälter 40 x 40 mm			
• ausführliche Bedienungsanleitung			
10-teiliges GaslötKolbenset	275 x 160 x 45 mm	1	15 0800
GaslötKolben Einzelgerät	235 x 27 mm	1	15 0810

★ TOPSELLER ★



- 1
- 2
- 3
- 4
- 5
- 6
- 7
- 8
- 9
- 10
- 11
- 12
- 13
- 14
- 15
- 16
- 17
- 18
- 19
- 20
- 21
- 22
- 23
- 24
- 25
- 26

Ausführung	Größe	VE	CIMCO-Artikelnr.
------------	-------	----	------------------



DIGITALE LÖTSTATION 60 W

Primärspannung 230V/60W, mit LötKolben für die Arbeit an empfindlichen, elektronischen Bauteilen. Ultraschnelles Aufheizen durch höchsteffektives Heizelement (30s bis 350°C). Display mit komfortabler, digitaler Temperaturanzeige. LötKolbenhalter für sicheres Ablegen, inklusive Lötswamm.
Abmessungen L160 x B123 x H114 mm, Gewicht 1,9kg

Watt	Lötspitzentemp.	Anheizzeit ca.	Lötspitzen ø mm		
60	50 - 480 °C	30 Sek.	4	1	15 0730

REINIGUNGS-SPRAYS

KUNSTSTOFF-REINIGER

reinigt und entfettet Kunststoffe, ist ideal zur Oberflächen-Vorbehandlung bei der Verklebung von empfindlichen Kunststoffen, Gummi oder lackierten Flächen, verdunstet rückstandsfrei.



500 ml		1		15 1138
--------	--	---	--	---------

REINIGER UND ENTFETTER

Reiniger und Entfetter für alle Metalle, Glas und Keramik und die meisten Kunststoffe. Reinigt rückstandsfrei Elektrokontakte, Heizungskessel und Brenner, Bremsen, Kupplungen, Motoren, Getriebe usw. von hartnäckigen Verschmutzungen wie Öl, Fett, Teer, Wachs, Silikon- und Klebstoffresten, wirkt entfettend.



500 ml		1		15 1150
--------	--	---	--	---------

TFT/LCD BILDSCHIRM-REINIGER

zuverlässige Entfernung von Schmutz, Staub, Fett und Nikotin. Hinterlässt eine antistatische Wirkung um die Oberfläche langfristig vor Verunreinigungen zu schützen. Auch für empfindliche Kunststoffe und Glasoberflächen geeignet. Anwendung für Flach- und Plasmabildschirme, Computer, Notebooks.

200 ml		1		15 1151
--------	--	---	--	---------

MULTI-SCHAUM

der kraftvolle Universalreiniger, vollständig biologisch abbaubar. Reinigt rückstandsfrei alle Metalle, Glas- und Kunststoffteile, beseitigt Insekten, Schmierflecken, Schmutzfilme, frischt matte und verwitterte Kunststoffe auf, verhindert Ankleben und Festfrieren von Gummi-Dichtungen usw.

400 ml		1		15 1152
--------	--	---	--	---------

TECHNISCHE SPRAYS

ALLROUND-SPRAY AT 44 MIT PTFE

Korrosionsschutz, Reinigung, Schmierung, Wasserverdrängung und Konservierung in einem Produkt. Verdrängt Feuchtigkeit von elektrischen Leitungen, verhindert Kriechströme, löst festgefressene Schrauben usw., beseitigt Quietsch- und Knarrgeräusche, reinigt Oberflächen. Hinterläßt einen hauchdünnen Film, der nicht klebt und keinen Staub anzieht.



400 ml		1		15 1000
--------	--	---	--	---------

PTFE-SPRAY

ein trockenes, sauberes, fettfreies, fest haftendes und beständiges Trocken-Schmiermittel. Schmutz-, staub- und wasserabweisend. Beständig gegen ätzende Chemikalien und Öle. Temperaturbeständig von -180 °C bis +250 °C.

400 ml		1		15 1002
--------	--	---	--	---------

Ausführung	VE	CIMCO-Artikelnr.
------------	----	------------------

SILIKON-SPRAY

ein ideales Gleit-, Schutz-, Pflege- und Trennmittel. Erleichtert das Einziehen von Kabeln, schützt Elektrokontakte vor Feuchtigkeit, pflegt Gummi-, Kunststoff- und Metallteile. Nur im spannungsfreien Zustand zu verarbeiten.

400 ml	1	15 1004
--------	---	---------



ROSTLÖSER- UND KONTAKTSPRAY

Korrosionsschutz, Reinigung, Schmierung, Wasserverdrängung und Konservierung in einem Produkt. Löst Rost, verdrängt Wasser von Zündkontakten und elektrischen Leitungen, schützt nachhaltig vor Korrosion und fettet Gleitflächen, mit guten Kriech Eigenschaften. Verhindert Kriechströme, Funkenschlag und Kurzschlüsse.

400 ml	1	15 1040
--------	---	---------



★ TOPSELLER ★

KÄLTE-SPRAY

zur thermischen Fehlersuche und schnellsten Funktionsprüfung von Elektrikbauteilen, Thermostaten, Zünd- und Steuerautomaten, zum Abkühlen von Motorteilen und hitzeempfindlichen Bauteilen (z.B. Vermeidung von Überhitzung beim Verlöten) kühlt lokal bis $-45\text{ }^{\circ}\text{C}$, werkstoffneutral (Kunststoffe ausgenommen), leicht entflammbar.

400 ml	1	15 1090
--------	---	---------



DRUCKLUFT-SPRAY

entfernt Staub und lose Verunreinigungen rückstandslos und erlaubt so eine trockene, berührungsfreie Reinigung auch an unzugänglichen Winkeln und empfindlichen Oberflächen bei elektronischen Geräten, Magnetköpfen, Kameras, Uhrwerken, Modellbau, Messtechnik usw.

400 ml	1	15 1092
--------	---	---------



ALLROUND-SPRAY

Hochleistungs-Pflege- und Wartungsprodukt für alle Anwendungen in Industrie, Handwerk, Haushalt und Hobby, wirkt als Korrosionsschutz an Metallteilen, als Kriechöl (Rostlöser, Beseitigung von Quietsch- und Knarrgeräuschen), als Wasserverdränger, als Schmiermittel und als Reiniger (auch Öl, Fett, Teer und Kleberreste), hinterlässt einen lang haftenden Film, der weder schmiert noch klebt. Ideale Anwendung in der Elektrotechnik und Elektronik als Anti-Kondensationsmittel auf Leiterplatten, als Kontaktspray bei Generatoren und Magnetschaltern.

400 ml	1	15 1120
50 ml	1	15 1122



RAUCHMELDER-TESTSPRAY

spezielles Prüfgas für die schnelle und zuverlässige Funktionsprüfung von fotoelektrischen (optoelektronischen) Rauchmeldern ohne aufwendiges Prüfgerät. Doseninhalt für ca. 150 Rauchmelder-Tests.

250 ml	1	15 1126
--------	---	---------



Produktvideo
Rauchmelder-
Testspray

1

2

3

4

5

6

7

8

9

10

11

12

13

14

15

16

17

18

19

20

21

22

23

24

25

26

**NEU!**

Ausführung	Größe	VE	CIMCO-Artikelnr.
------------	-------	----	------------------

ALLES-DICHT-SPRAY

haftstarker, sprühbarer Kunststoff zur Abdichtung von Undichtigkeiten, speziell für das Abdichten feinsten Risse und Nähte im Innen- und Außenbereich. Alles-Dicht-Spray ist überlackierbar, wasserfest und witterungsbeständig. Einsetzbar in den verschiedensten Anwendungen, wie an Abwasser- und Abflussrohren, Dachrinnen, Dächern und Fenstern. Haftet auf vielen Oberflächen, wie Metall, Kunststoff, Holz, Emaille, etc. und ist frei von Bitumen und Silikon.

weiß	400 ml	1	15 1050
schwarz	400 ml	1	15 1051
grau	400 ml	1	15 1052

**NEU!**

ISOLIERSPRAY

transparenter Isolier- und Überzugslack auf Acrylharzbasis, ideal als Schutzüberzug an elektrischen Verbindungen, Schaltern, Schaltanlagen oder elektronischen Bauteilen. Das Isolier-Spray bildet einen flexiblen und widerstandsfähigen Film und haftet auf nahezu allen Werkstoffen wie Metall, Glas, Kunststoff oder Holz. Feuchtigkeits- und witterungsbeständig sowie beständig gegen UV-Strahlen, Säuren, Öle und Laugen.

transparent	400 ml	1	15 1094
-------------	--------	---	---------

KLEBSTOFFE

MONTAGEKLEBER

zum schnellen, universell einsetzbaren Verkleben von Metallen, verschiedenen Kunststoffen, Beton, Marmor, Natur und Kunststein, Keramik, Emaille, Gips, MDF-, Holz-, Span-, Faser- und Gipskartonplatten. Durch seine feste Konsistenz lassen sich überall, wo Bohren nicht möglich ist (z. B. an Wänden und Decken) problemlos Kabelkanäle verkleben. Montagekleber ist silikon- und lösemittelfrei und lässt sich („nass in nass“) überstreichen bzw. überlackieren.



weiß	310 ml	1	15 1154
grau	310 ml	1	15 1156

FLEX-KLEBER

haftstarker Kleb- und Dichtstoff, „nass in nass“ überlackierbar, schleiffähig und mit hervorragender Alterungsbeständigkeit. Ideal einsetzbar in vielen Bereichen der Elektroindustrie, Lüftungs- und Klimatechnik oder aber im Metallbau. Der Flex-Kleber ist UV-stabil, beständig gegenüber Süß- und Salzwasser sowie silikon-, isocyanat-, halogen- und lösemittelfrei. Presspack, direkt einsetzbar und wiederverschließbar.

**NEU!**

weiß	200 ml	1	15 1250
schwarz	200 ml	1	15 1251
grau	200 ml	1	15 1252
transparent	200 ml	1	15 1254

EPOXYD-MINUTENKLEBER

transparenter 2-Komponenten-Klebstoff mit extrem starker Klebkraft, elastisch sowie stoß-, zug- und schlagfest, für alle Werkstoffe.



	24 g	1	15 1210
--	------	---	---------

FAST-METAL MINUTENKLEBER

stahlgefüllter 2-Komponenten-Epoxyd-Minutenkleber, hohe Schlag- und Zugfestigkeit, temperaturbeständig von -60 °C bis +145 °C.



	24 g	1	15 1215
--	------	---	---------

Ausführung	Größe	VE	CIMCO-Artikelnr.
------------	-------	----	------------------

PLASTIC BOND/STRUKTURKLEBSTOFF

lösemittelfreier Strukturklebstoff mit sehr guter Haftung auf Kunststoffen, Aluminium, Stahl, etc. Der Klebstoff eignet sich sowohl für statische als auch dynamische Belastungen und zeichnet sich durch eine hohe Schlag- und Schälfestigkeit aus. Maximale Spaltüberbrückung von 5 mm. Dank der zähflüssigen Konsistenz ideal auch für die Verarbeitung an vertikalen Flächen.

	24 ml	1	15 1220
--	-------	---	---------



NEU!

SCHRAUBENSICHERUNG CIMLOCK

hochwertiger Klebe- und Dichtstoff zum Sichern, Befestigen und Dichten von Schrauben, Stehbolzen, Fugen- und Flächenverbindungen. Aushärtung erfolgt nach Metallkontakt an der Luft. Mittelfest, für Spaltüberbrückung 0,05 mm bis max. 0,25 mm.

mittelfest	10 ml	1	15 1224
hochfest	10 ml	1	15 1222

NEU!



UNIVERSAL-SEKUNDENKLEBER

lösemittelfreier und kalthärtender Cyanacrylatkleber, der unter Druck aushärtet.

	20 g	1	15 1200
--	------	---	---------



SILIKON

1-Komponenten-Klebe- und Dichtungsstoff, haftet auf den meisten Untergründen wie Aluminium, Stahl, Glas, Glasgewebe, Keramik, Kunststoff, Holz und vielen anderen Materialien.

transparent	310 ml	1	15 1260
weiß	310 ml	1	15 1262
grau	310 ml	1	15 1264



METALL-SPRAYS

ZINK-SPRAY

dauerhafter, schnelltrocknender kathodischer Korrosionsschutz mit Langzeitwirkung für alle Metalloberflächen, beständig gegen Salz, Wasser und Hitze bis ca. 500 °C, geeignet zum Ausbessern beschädigter Zinkschichten.

weißaluminium, vgl. RAL9006	400 ml	1	15 1100
hell	400 ml	1	15 1102



★ TOPSELLER ★

ALUMINIUM-SPRAY

99,5% reines Aluminium, bis +800 °C hitzebeständiger Langzeitschutz, haftet auf fast allen Werkstoffen wie Stahl, Buntmetall, Holz, Pappe, Kunststoff, Keramik usw., beständig gegen Witterungseinflüsse. Abriebfest.

aluminium, matt	400 ml	1	15 1110
-----------------	--------	---	---------



EDELSTAHL-SPRAY

korrosionsbeständige und effektvolle Oberflächenbeschichtung, haftet sicher auf allen Metallen, Glas, Holz, Stein, Pappe und den meisten Kunststoffen.

Edelstahl, matt	400 ml	1	15 1114
-----------------	--------	---	---------



- 1
- 2
- 3
- 4
- 5
- 6
- 7
- 8
- 9
- 10
- 11
- 12
- 13
- 14
- 15
- 16
- 17
- 18
- 19
- 20
- 21
- 22
- 23
- 24
- 25
- 26

Ausführung	Größe	VE	CIMCO-Artikelnr.
------------	-------	----	------------------



WET.PROTECT

schützt vor nässe- und feuchtigkeitsbedingtem Kurzschluss, Ausfall und Korrosion, unterwandert die Feuchtigkeit und bildet danach einen dauerhaften Schutzfilm, erhält Leitfähigkeit und erhöht die Lebensdauer der behandelten Teile, kann vorbeugend oder direkt nach Nässeeinwirkung zur Reparatur eingesetzt werden. Nur im spannungsfreien Zustand zu verarbeiten.

Für den Einsatz in Industrie, Handwerk und Privathaushalt

e.basic	50 ml	1	15 1140
e.basic	200 ml	1	15 1142

Hinweis: Aufgrund der begrenzten Haltbarkeit ist eine Rücknahme der Spray- und Reinigerdosen nicht möglich!



KARTUSCHENPISTOLE

für alle handelsüblichen Standard-Kartuschen (z. B. Silikon), offene Skelettbauweise, weicher Förderhub, extrem lange Lebensdauer, mit Druckentlastung, mit Spritzdüsen-Freistecher

		1	15 1270
--	--	---	---------



HEISSKLEBPISTOLEN-SET

elektronische Temperaturregelung, mechanische Vorschubeinrichtung für Klebesticks, Aufschmelztemperatur ca. 120 °C, Aufheizzeit ca. 7 Min., Leistung 25 W, für Klebesticks 11 mm ø. Lieferung im praktischen Kunststoffkoffer inkl. 6 Klebesticks.

Set		1	18 1400
25 Klebesticks	200 mm Länge	1	18 1401

GIPS UND MONTAGEZEMENT

Abgabe an den **Fachgroßhandel in Deutschland** nur in vollen Verpackungseinheiten (= 1 Palette je Artikel) und ab einer Gesamtliefermenge von mindestens 5 t pro Sendung!

BAU- UND ELEKTRIKERGIPS

zum Einsetzen von Steckdosen, Füllen von Löchern, für Ausbesserungs- und Installationsarbeiten, Dübeln, Glätten und Fixieren im Innenbereich. Speziell abgestimmt für Bau- und Elektrikerarbeiten. Auch für Form- und Modellierarbeiten bestens geeignet. Verarbeitungszeit ca. 15 – 20 Minuten, Mischungsverhältnis ca. 8 l Wasser/10 kg, Lagerfähigkeit ca. 6 Monate.



		VE =	
		1 Palette	
im Papiersack	25 kg	24 Sack	14 0330
	5 kg	120 Sack	14 0334
im Kunststoffeimer	10 kg	44 Eimer	14 0335

ANSETZGIPS

zum Ansetzen von Gipskarton-, Gipsfaser- und Gipskartonverbundplatten auf trag- und saugfähigen Untergründen. Glatte Betonflächen mit Betonkontakt, stark saugende Untergründe mit Grundiermittel oder Aufbrennsperre vorbehandeln. Die Verarbeitungsrichtlinien der Hersteller der Ausbauplatten sind zu berücksichtigen. Auch zum Setzen von Innenputzprofilen geeignet. Verarbeitungszeit ca. 50 Minuten, Materialverbrauch ca. 5 kg/m², Lagerfähigkeit ca. 6 Monate.



		VE =	
		1 Palette	
im Papiersack	25 kg	40 Sack	14 0338

Ausführung	Größe	VE	CIMCO-Artikelnr.
------------	-------	----	------------------

HAFTPUTZGIPS ROT-WEISS

einlagiger Innenputz mit Haftzusätzen und hoher Ergiebigkeit für die Handverarbeitung auf allen üblichen Putzuntergründen sowie auf rauen oder glatten Betonflächen im Innenbereich einschließlich häuslicher Küchen und Bäder. Bei glatten Untergründen ist eine Vorbehandlung mit Betokontakt erforderlich. Geglättet, gefilzt oder in freier Struktur verarbeitbar. Verarbeitungszeit ca. 100 Minuten (je nach Verarbeitungsbedingungen), empfohlene Putzdicke 8 mm, Materialverbrauch ca. 5 m²/25 kg-Sack bei 8 mm Putzdicke, Lagerfähigkeit ca. 6 Monate.

		VE =	
		1 Palette	
im Papiersack	25 kg	40 Sack	14 0342



MONTAGEZEMENT MZ 1

schnellhärtender Zement für Befestigungen, Montagen und Reparaturen. Zum Verdübeln und Befestigen von Konsolen, Geländern, Mauerhaken, Türen, Toren, Zargen, Schalterdosen uvm. Zum Abdichten von Wassereintrüben an Beton, Mauerwerk und Rohren. Zum Ausbessern von Treppenstufen, Estrich, Beton und Verputz. Verarbeitungszeit ca. 5 – 7 Minuten, Mischungsverhältnis ca. 0,15 – 0,2 l Wasser/1 kg Pulver, Lagerfähigkeit ca. 12 Monate.

		VE =	
		1 Palette	
im Kunststoffeimer	7 kg	80 Eimer	14 0346
	15 kg	44 Eimer	14 0348



1

2

3

4

5

6

7

8

9

10

11

12

13

14

15

16

17

18

19

20

21

22

23

24

25

26

**WERKSTATT- UND
BETRIEBS-
AUSSTATTUNG,
LEUCHTEN**

Kabeltrommel
CIMCO-ArtikelNr. 14 6900

LED Baustellenstrahler 30 W
CIMCO-ArtikelNr. 11 1588



1

2

3

4

5

6

7

8

9

10

11

12

13

14

15

16

17

18

19

20

21

22

23

24

25

26

	Ausführung	Gewicht	VE	CIMCO-Artikelnr.
--	------------	---------	----	------------------

- 1
- 2
- 3
- 4
- 5
- 6
- 7
- 8
- 9
- 10
- 11
- 12
- 13
- 14
- 15
- 16
- 17
- 18
- 19
- 20
- 21
- 22
- 23
- 24
- 25
- 26

KUNSTSTOFF-LEITERN

Leitern mit geprüften, extrem alterungsbeständigen Glasfaser-Holmen, die elektrisch isolierend wirken, speziell für professionelle Anwender, die in der Nähe von Kabeln, Anschlüssen oder sonstigen Strom führenden Anlagen arbeiten. Leicht und handlich durch besondere Bauweise der GFK-Holme (Hohl bzw. C-Profil) sowie Aluminium-Sprossen bzw. -Stufen, Sprossen und Stufen dauerhaft mit den Holmen zweifach verbördelt, Sprossenabstand 280 mm, Tragfähigkeit 150 kg, rutschsicherer Stand durch Gummi-Leiterschuhe, inklusive ausführlicher Bedienungs-, Montage- und Sicherheitshinweise. Leitern entsprechen Europäischer Norm EN 131 und elektrischen Tests nach DIN 53 481, 53 482 und 53 483 durch unabhängiges Prüfinstitut C.E.S.I., 5 Jahre Haltbarkeitsgarantie.



3-TEILIGE SPROSSEN-STEH- UND SCHIEBELEITER

isolierend wirkende Leiter bis 1000 V AC/1500 V DC. Kombinierte dreiteilige Sprossenleiter, die sowohl als Stehleiter als auch als Schiebeleiter (Anlegeleiter) genutzt werden kann. Wenn als Stehleiter genutzt, dient das dritte obere Leiterenteil nur als Sicherheitsbrücke. Optimale Standsicherheit durch Bodentraverse, Schiebeleiter von Sprosse zu Sprosse höhenverstellbar per Hand, 2 Wandlaufrollen am oberen Leiterende, Verriegelungs- und Öffnungsmechanismus aus Aluminium, hochfeste Spanngurte gegen unbeabsichtigtes Öffnen der Stehleiter, hohle GFK-Holme in H-Profil (90 x 32 mm, bei 8 Sprossen 70 x 32 mm), Aluminium-Sprossen in den Maßen: Sprossenquerschnitt 27 x 27 mm, Sprossenabstand 280 mm, geprüft gemäß EN 131 (außer 3 x 14 Sprossen!).

Anzahl Sprossen	Stehleiter-Höhe (m)	Schiebeleiter-Höhe (max.)	Gewicht (kg)		
3 x 8	2,30	5,77	21	1	14 6208
3 x 10	2,90	7,45	32	1	14 6210
3 x 12	3,50	8,85	38	1	14 6212
3 x 14	4,00	10,25	43	1	14 6214

STUFEN-STEHLEITER

isolierend wirkende Leiter bis 1000 V AC/1500 V DC. Beidseitig geriffelte Aluminiumstufen für sicheren und bequemen Stand besonders bei langwierigen Arbeiten. Verbindungsgelenk aus Aluminium, beidseitig stabile klappbare Metallstreben gegen unbeabsichtigtes Öffnen der Stehleiter, Belastbarkeit max. 150 kg, Sprossenquerschnitt „C-Profil“ 82 x 30 mm, Sprossenabstand 250 mm, geprüft gemäß EN 131.



Anzahl Stufen	Höhe (m)	Gewicht (kg)		
2 x 6	1,52	10,2	1	14 6506
2 x 8	2,02	13,6	1	14 6508
2 x 10	2,50	17,2	1	14 6510
2 x 12	3,00	20,8	1	14 6512

Ausführung	Gewicht	VE	CIMCO-Artikelnr.
------------	---------	----	------------------

ALUMINIUM-LEITERN

HÖHENVERSTELLBARE ALUMINIUM-TELESKOP-LEITER, INKLUSIVE TRAVERSE

flexibel einsetzbare 3-in-1-Aluminium-Sprossenleiter, die sowohl als Anlegeleiter, Schiebeleiter wie auch Stehleiter genutzt werden kann. Beide Leiternseiten sind getrennt voneinander von Sprosse zu Sprosse ausschiebbar, dadurch auch Einsatz auf geneigten Aufstellflächen und Treppen möglich. Leicht, handlich, einfach zu bedienen und in professioneller Ausstattung und Verarbeitung, max. Tragfähigkeit 150 kg (6 – 8 Sprossen), 140 kg (10 Sprossen), 120 kg (12 Sprossen), optimale Standsicherheit durch GummifüÙe, kräftige Automatik-Gelenke aus Aluminium, absolut sicheres und komfortables Arretieren der Leiter durch 4 Sperrelemente mit Federbolzen, Rasthaken und Abdeckungen aus bruchsicherem Kunststoff, mit praktischem Kunststoff-Werkzeughalter 310 x 260 mm, durchgehend geriffelte, verbördelte Aluminiumsprossen, Sprossenquerschnitt 27 x 27 mm, Sprossenabstand 280 mm, inkl. Traverse, geprüft gemäß EN 131 (außer 2 x 6!).

Anzahl Stufen	Höhe min. (m)	Stehleiter-Höhe (m)	Höhe max. (m)	Gewicht kg		
2 x 6	0,97	1,46	3,00	9,2	1	14 6706
2 x 7	1,25	1,71	3,55	9,8	1	14 6707
2 x 8	1,25	1,96	4,10	11,0	1	14 6708
2 x 10	1,53	2,51	5,22	13,2	1	14 6710
2 x 12	1,81	3,10	6,35	15,0	1	14 6712



ALUMINIUM-TELESKOPLEITER XC-380 PROFESSIONAL

Aluminium-Teleskopleiter, individuell einstellbar bis 3,80 m Höhe. Maximale Arbeitshöhe 4,80 m. Entspricht EN131-6, TRBS-konform als Verkehrsweg. Traverse bündig integriert, teleskopisch ausfahrbar und arretierbar. 13 Sprossen, selbstrastend, mit farbiger Verriegelungsanzeige (grün/rot) und klemmfrei einfahrbar. Leiter aus abriebfestem Aluminium, Transportabmessungen H 950 x B 545 x T 138 mm, maximale Belastbarkeit 150 kg.

H 950 x B 545 x T 138 mm	1	14 6725
--------------------------	---	---------



KLAPPBARES ARBEITSPODEST

aus Leichtmetall. Mit einem Handgriff klappbar, stabile Aluminium-Rechteck-Holme, obere Standfläche (Podest) aus geriffeltem Alu-Blech, breite Plattform (300 x 400 mm) und 80 mm breite geriffelte Stufen für höchstmögliche Trittsicherheit, rutschfeste PVC-Leiterschuhe, doppelt gesichert gegen unbeabsichtigtes Zusammenklappen durch einrastende Plattform und Sicherheitsstreben, Tragfähigkeit 150 kg, Stufenabstand 250 mm, Leiterbreite zusammengeklappt nur 150 mm, entspricht Europäischer Norm EN 14183.

Anzahl Stufen	Höhe (m)	Breite (m)	Gewicht kg		
3	0,90	0,56	4,5	1	14 6800



ZUBEHÖR FÜR LEITERN

SICHERHEITSVORRICHTUNG FÜR MASTEN

Vorrichtung gegen das unbeabsichtigte Abrutschen von Anlegeleitern an Masten (Licht- und Strommasten, Fahnenmasten, Bäume u. a.), universelle Befestigung an allen Sprossenleitern, mit 2 Kunststoff-Gleitflächen und stabiler Sicherheitskette. Max. Durchmesser 280 mm

	1	14 6810
--	---	---------



- 1
- 2
- 3
- 4
- 5
- 6
- 7
- 8
- 9
- 10
- 11
- 12
- 13
- 14
- 15
- 16
- 17
- 18
- 19
- 20
- 21
- 22
- 23
- 24
- 25
- 26

- 1
- 2
- 3
- 4
- 5
- 6
- 7
- 8
- 9
- 10
- 11
- 12
- 13
- 14
- 15
- 16
- 17
- 18
- 19
- 20
- 21
- 22
- 23
- 24
- 25
- 26

Ausführung	Größe	VE	CIMCO-Artikelnr.
------------	-------	----	------------------



NEU!

KABELTROMMEL

Sicherheitskabeltrommel aus robustem, hochbruchfestem Spezialkunststoff zur Verwendung im Freien (Gewerbe/Baustelle). Stoßdämpfendes, stabiles, verzinktes Fußgestell, ergonomisch geformter Haltegriff, Thermoschutzschalter und 3 Schutzkontaktsteckdosen mit Sicherheitsklappdeckeln und Hammerzeichen. Mit patentierter Leitungsführung. Schutzart IP44, schwere Gummischlauchleitung, Öl- und UV-beständig H07RN-F 3G1,5. Erfüllt DGUV-I 203-006, BGI 600/K2.

25 m	L 235 x B 195 x H 310 mm	1	14 6900
40 m	L 290 x B 195 x H 380 mm	1	14 6902



HANDREINIGER

mit biologisch abbaubarem Reibemittel (Walnusschalenmehl), gute Reinigungskraft bei mittleren Verschmutzungen durch z. B. Öle, Fette, Ruß, Graphit, Metallstaub, Schmierstoffe, gute Hautverträglichkeit, lösemittel- und seifenfrei, parfümiert.

Handtube	250 ml	1	15 1626
----------	--------	---	---------



SPENDER FÜR HANDREINIGER

zur Aufnahme der 2-Liter-Handreiniger-Softflaschen, in bewährter Qualität und Funktion, einfache Handhabung und Befüllung, auch für Duschräume geeignet, Gehäuse zur Wandmontage aus schlagfestem Kunststoff, mit tropfsicherer Dosiermechanik.

weiß	135 x 135 x 320 mm	1	15 1630
Spender-Softflasche	2000 ml	1	15 1624



FEUCHE REINIGUNGSTÜCHER

ideal, wenn mit gering dosierter Flüssigkeit gereinigt werden muss, um empfindliche Technik nicht zu gefährden, für Hände, Werkzeuge und Maschinen, entfernt Fette, Schmiere, Kleber, Öl, Teer, Asphalt, Tinte, Kohle, Graphit u. a. Verschmutzungen, feuchte Viskosetücher mit Textilcharakter, mit flüssigem Detergens getränkt, schnelltrocknend ohne Rückstände, besonders hautfreundlich, angenehm frischer Duft, im handlichen, wiederverschließbaren Spendereimer mit 72 Tüchern.

	250 x 250 mm	1 Eimer	14 5018
--	--------------	---------	---------



HAUTPFLEGECREME

schnell einziehende Creme für Hände und Gesicht speziell zur Pflege der durch Beruf und Umwelt belasteten Haut, für alle Hauttypen, mittelstark fettend, silikonfrei, unparfümiert.

Tube	100 ml	1	15 1628
------	--------	---	---------

Ausführung	Gewicht/Größe	VE	CIMCO-Artikelnr.
------------	---------------	----	------------------

HYGIENE-SÄULE CIMDES STANDSÄULE

inklusive 4 Gummifüßen, Maße (B x H): 250 x 1400 mm, Maße Fuß (B x T): 380 x 380 mm

Standssäule	10.500 g	1	15 1612
-------------	----------	---	---------

NEU!



HYGIENE-SÄULE CIMDES THEKENAUFSTELLER

inklusive Filzgleiter, Maße (B x H): 240 x 600 mm, Maße Fuß (B x T): 295 x 295 mm

Thekenaufsteller	5.900 g	1	15 1614
------------------	---------	---	---------

NEU!



HANDSPENDER

zur Wandmontage, Maße (H x B x T): 290 x 125 x 130 mm, Gewicht: 0,60 kg

Spender zur Wandmontage	Fassungsvermögen 1.000 ml	1	47 604
-------------------------	---------------------------	---	--------

NEU!

WERKZEUG- UND HANDESINFEKTIONSMITTEL

Das Werkzeug- und Handdesinfektionsmittel wirkt viruzid, fungizid und bekämpft Bakterien. Auch zur Reinigung der Werkzeuggriffe geeignet, auch erhältlich in der praktischen 75 ml-Pump-Sprühflasche für unterwegs! Alkoholgehalt: 79 %.

Flasche	1.000 ml	1	15 1634
Pump-Sprühflasche	75 ml	1	15 1610

NEU!



KONTAKT-SCHUTZWAND

Rahmen aus besonders leichtem Aluminium-Systemprofil (zur schnellen und einfachen Montage/Demontage)

- Module problemlos beliebig erweiterbar (auch über Eck)
- Füllung aus 3 mm Acryl, klare Scheibe
- Wird komplett geliefert, lediglich die Füße müssen montiert werden
- Erhältlich in den Breiten 1000 mm oder 1500 mm, Sonderformate auf Anfrage

Höhe Durchreiche 200 mm	1000/346/800 mm	1	15 1616
Höhe Durchreiche 200 mm	1500/346/800 mm	1	15 1636

NEU!



- 1
- 2
- 3
- 4
- 5
- 6
- 7
- 8
- 9
- 10
- 11
- 12
- 13
- 14
- 15
- 16
- 17
- 18
- 19
- 20
- 21
- 22
- 23
- 24
- 25
- 26

- 1
- 2
- 3
- 4
- 5
- 6
- 7
- 8
- 9
- 10
- 11
- 12
- 13
- 14
- 15
- 16
- 17
- 18
- 19
- 20
- 21
- 22
- 23
- 24
- 25
- 26

Ausführung	Größe	VE	CIMCO-Artikelnr.
------------	-------	----	------------------



KREUZHACKE

nach DIN 20 109, mit ovalem Auge, schwarz lackiert, mit Holzstiel.

3 kg		1	13 1424
------	--	---	---------



SANDSCHAUFEL (FRANKFURTER FORM)

nach DIN 20 121, runde-spitze Form, ölgehärtet, mit Stielhülse, lackiert, mit Buchenstiel.

	300 x 270 mm	1	13 1428
--	--------------	---	---------



SANDSCHAUFEL (HOLSTEINER FORM)

nach DIN 20 120, kantige Form, ölgehärtet, mit Stielhülse, lackiert, mit Buchenstiel.

	250 x 270 mm	1	13 1430
--	--------------	---	---------



BAUEIMER

mit Liter-Skala, aus hochwertigem Polyethylen-Regeneratgemisch, recycelbar, verstärkter Boden, verzinkter Bügel 5 mm.

schwarz	12 Liter	1	13 1435
---------	----------	---	---------



STRASSENBESEN

für grobe und festsitzende, auch feuchte Verschmutzungen auf Straßen und Werksflächen, besonders haltbare Kunststoff-Fasern (Elaston), in Flachholz mit Stielloch, ohne Stiel.

rot	400 mm	1	14 3024
Holzstiel dazu	1,4 m	1	14 3028



SAALBESEN

für leichte und staubige Verschmutzungen auf trockenen Böden, höchste Qualität aus echtem Rosshaar, Sattelholz mit Stielloch, ohne Stiel.

schwarz	600 mm	1	14 3026
Holzstiel dazu	1,4 m	1	14 3028



HANDFEGER

in bester Qualität aus Rosshaar mit schwarzem Bart, aus Holz

	300 mm	1	14 3030
--	--------	---	---------



KEHRSCHAUFEL

robuste Ausführung aus lackiertem Metall.

		1	14 3032
--	--	---	---------

Ausführung	Größe	VE	CIMCO-Artikelnr.
------------	-------	----	------------------

ALLZWECK-ABFALLSACK

Inhalt ca. 120 l, aus recyclingfähiger Polyethylen-Regenerat-Folie (LDPE), problemlose Verbrennung auf Deponien, da grundwasserneutrales Verhalten und keine Freisetzung von schädlichen Gasen oder Stoffen, besonders stabil und reißfest, wasserdicht, je 25 Sack auf 1 Rolle.

blau	700 x 1100 mm	1 Rolle	14 5001
------	---------------	---------	---------



CIMCO-SCHWERGUTMÜLLSACK

Extrem starke und belastbare CIMCO-Schwergutmüllsäcke, ideal für den Transport von Materialien wie Bauschutt oder die Entsorgung von Abfällen aller Art, sperrige und kantige Materialien werden sicher und zuverlässig verpackt. Material: Polyethylen, Stärke: 0,15 mm/150 µm.

Fassungsvermögen: 40 L	500 x 800 mm	10	14 5000
------------------------	--------------	----	---------



ABDECKPLANEN

klar-transparent, aus recyclingfähiger Polyethylen-Regenerat-Folie, Maße 4 m x 5 m = 20 m²

aus PE-HD	Folienstärke 10 µm	1	14 5004
aus PE-LD	Folienstärke 15 µm	1	14 5006



WERKSTATT-HANDTUCHROLLE

weiß, 2-lagig, einzelverpackt, mit Einleger und Tragegriff, nassfest, saugstark, fusselarm, Abriss 500 à 19,5 cm

Maße 97,5 m x 21,7 cm		2	14 5020
-----------------------	--	---	---------



WERKSTATT-HANDTUCHROLLE

blau, 3-lagig, einzelverpackt, hochvolumig und sehr aufnahmefähig, nassfest, saugstark, fusselarm, Abriss 500 à 36 cm

Maße 190 m x 36 cm		1	14 5022
--------------------	--	---	---------



BODENSTÄNDER MIT ABFALLSACKHALTERUNG

Putztuchrollenhalter für Werkstatt-Handtuchrollen bis 42 cm Rollenbreite.

		1	14 5024
--	--	---	---------



RUTSCHFESTES ABDECKVLIES

saugstarkes, mit PE-Antirutsch-Membrane beschichtetes Vlies zum Schutz von empfindlichen Oberflächen und glatten Böden aus Marmor, Holz (Parkett, Dielen), Kunststoff, Laminat, Teppichböden u. a., verhindert das Durchsickern von Farben, Verdünnungen, Öl, Klebstoffen, Gips etc., einfach zuzuschneiden und leicht zu verlegen, mehrfach verwendbar.

	1 m x 25 m	1 Rolle	14 5007
--	------------	---------	---------



- 1
- 2
- 3
- 4
- 5
- 6
- 7
- 8
- 9
- 10
- 11
- 12
- 13
- 14
- 15
- 16
- 17
- 18
- 19
- 20
- 21
- 22
- 23
- 24
- 25
- 26

Ausführung	Größe	VE	CIMCO-Artikelnr.
------------	-------	----	------------------



ABDECKVLIES STANDARD

Saugvlies Baumwolle 180 g/m², 1 m x 25 m, mit PE-Antirutsch-Membrane beschichtetes Vlies zum Schutz von empfindlichen Oberflächen und glatten Böden, einfach zuzuschneiden und leicht zu verlegen, mehrfach verwendbar.

	1 m x 25 m	1 Rolle	14 5010
--	------------	---------	---------

ÜBERZIEHSCHUHE

ideal für alle Anwendungsbereiche, zur Vermeidung von Schmutz und Schäden durch Monteur- bzw. Arbeitsschuhe luft- und wasserdampfdurchlässig, antistatisch, abriebfest, fusselfrei, Farbe: weiß



flach		1	14 0235
flach mit Laufsohle		1	14 0236

unsteril, beidseitig tragbar, rechteckige Form, von Gummizug umsäumter Einstieg, PE-Folie gehämmert (Anti-Rutsch-Effekt), formaldehydfrei, chlorfrei, Farbe: blau

flach		100	14 0229
-------	--	-----	---------



OVERALL WEISS/ORANGE

Einweg-Overall mit angenehm leichtem Tragekomfort, schützt gegen Flüssigkeitsnebel, leichte Flüssigkeitsspritzer und luftgetragene feste Partikel, gute Sichtbarkeit durch deutlich abgesetzte orange Nähte, mit Reißverschluss, Kapuze, Arme und Beine werden durch ein Gummi abgeschlossen, entspricht Kat. III / Typ 4B+5B +6B, antistatisch, Virenschutzprüfung nach EU Norm 14126

L		1	14 5026
XL		1	14 5028
XXL		1	14 5030



OVERALL WEISS

Einweg-Overall mit angenehm leichtem Tragekomfort, schützt gegen Flüssigkeitsnebel, leichte Flüssigkeitsspritzer und luftgetragene feste Partikel, mit Reißverschluss, elastische Einsätze an Kapuze, Taille, Handgelenken und Knöcheln, CE-zert. Typ 5B+6B, Kat. III, EN14126 antistatisch und atmungsaktiv, fusselfrei und abriebfest.

L		1	14 5032
XL		1	14 5034
XXL		1	14 5036

STIRNLEUCHE UK 3AAA LED VIZION

mit herausnehmbarem und einzeln verwendbarem Einsatz. Über einen drehbaren Filter kann die Leuchte in drei Modi verwendet werden: Fokussiert, diffus und Rotlicht. Die Leuchtdauer ist mit 150 Stunden außergewöhnlich lang. Der große Schalter kann selbst mit dicken Handschuhen perfekt bedient werden. Das extragroße Kopfband ist sehr weich und lässt sich perfekt einstellen. Der Winkel der Lampe kann über einen großen Knopf sauber justiert werden.



Weitere technische Daten: 100 % staub- und wasserdicht, Leistung: 1 Watt, Gewicht 110 g, inkl. Batterien

schwarz	74 x 37 x 46 mm	1	11 1525
---------	-----------------	---	---------

Ausführung	Größe	VE	CIMCO-Artikelnr.
------------	-------	----	------------------

LED-ARBEITSLEUCHE

ideal für den Einsatz in Haushalt, Werkstatt, Garage, Baustelle, Camping, Boot u. a.
 Diese innovative LED-Arbeitsleuchte ersetzt die herkömmliche Neon-Stableuchte dank zahlreicher Vorteile.
 Durch 60 (Stableuchte) plus 9 (Taschenlampe) weiße LEDs besticht die Leuchte durch hohe Ausbeute an hellem, gleichmäßigem und gebündeltem Licht, einfache Bedienung mit nur einem Druckknopfschalter, uneingeschränkte Bewegungsfreiheit dank Schnurlosbetrieb durch integrierten Akku (7,2 V NiMH), aufladbar über 230 Volt/50 Hz-Ladegerät und 12-Volt-Zigarettenanzünder (Ladezeit ca. 1,5 Stunden), sehr geringer Stromverbrauch für lange Leuchtdauer (ca. 5 bis 8 Stunden je nach Modus), stoßfestes, öl-, spritzwasser- und staubgeschütztes Gehäuse (IP 54) aus Polycarbonat mit einem rutschsicheren Gummi-Handgriff, handlich und leicht: Länge 410 mm, ø 41 mm, Gewicht 470 g.

LED-Arbeitsleuchte		1	11 1522
--------------------	--	---	---------



LED-PEN-LEUCHE

umschaltbar von Flächenausleuchtung zur Punktausleuchtung (Taschenlampe), große Ausleuchtung im Taschenformat, Gehäuse aus ABS-Material, wieder aufladbar durch Li-Ion Batterie mit Befestigungsclip für Hemdtasche und Hosentaschen, 2 Magnete sorgen für sicheren Halt an metallischen Gegenständen, inkl. USB-Ladekabel.

	180 x 20 x 35 mm	1	11 1524
--	------------------	---	---------



LED-BAUSTELLENSTRAHLER 10 W

für jeden mobilen Einsatz, auch im Outdoorbereich (Schutzart: IP 65) mittels großer Lithium-Ionen-Akkus (7,4 V/2.260 mAh). Akku-Betriebszeit: 4 Stunden, Akku-Ladezeit: 3 Stunden, Lichtstrom: 700 Lumen, Lichtfarbe: 5.500 - 6.000 K, Abstrahlwinkel: 120°. Modernste LED-Technik, ermöglicht genaue Ausleuchtung in horizontaler und vertikaler Ausrichtung, Über- und Entladeschutz, massives Aluminium-Druckgussgehäuse, gehärtetes Glas.

10 W	148 x 167 x 240 mm	1	11 1580
------	--------------------	---	---------



LED-BAUSTELLENSTRAHLER 20 W

für jeden mobilen Einsatz, auch im Outdoorbereich (Schutzart: IP 65) mittels großer Lithium-Ionen-Akkus (7,4 V/6.600 mAh). Akku-Betriebszeit: 5 Stunden, Akku-Ladezeit: 5 Stunden, Lichtstrom: 1.300 Lumen, Lichtfarbe: 5.500 K - 6.000 K, Abstrahlwinkel: 120°. Modernste LED-Technik, ermöglicht genaue Ausleuchtung in horizontaler und vertikaler Ausrichtung, Über- und Entladeschutz, massives Aluminium-Druckgussgehäuse, gehärtetes Glas.

20 W	215 x 185 x 268 mm	1	11 1586
------	--------------------	---	---------



LED-BAUSTELLENSTRAHLER 30 W

für jeden mobilen Einsatz, auch im Outdoorbereich (Schutzart: IP 65) mittels großer Lithium-Ionen-Akkus (14,8 V/6.600 mAh). Akku-Betriebszeit: 3 Stunden, Akku-Ladezeit: 5 Stunden, Lichtstrom: 2.000 Lumen, Lichtfarbe: 5.500 K - 6.000 K, Abstrahlwinkel: 120°. Modernste LED-Technik, ermöglicht genaue Ausleuchtung in horizontaler und vertikaler Ausrichtung, Über- und Entladeschutz, massives Aluminium-Druckgussgehäuse, gehärtetes Glas.

30 W	225 x 184 x 305 mm	1	11 1588
------	--------------------	---	---------



LED-BAUSTELLENSTRAHLER 50 W

für jeden mobilen Einsatz, auch im Outdoorbereich (Schutzart: IP 65) mittels großer Lithium-Ionen-Akkus (14,8 V/6.600 mAh). Akku-Betriebszeit: 3 Stunden, Akku-Ladezeit: 5 Stunden, Lichtstrom: 2.600 Lumen, Lichtfarbe: 5.500 K - 6.000 K, Abstrahlwinkel: 120°. Modernste LED-Technik, ermöglicht genaue Ausleuchtung in horizontaler und vertikaler Ausrichtung, Über- und Entladeschutz, massives Aluminium-Druckgussgehäuse, gehärtetes Glas.

50 W	288 x 188 x 325 mm	1	11 1590
------	--------------------	---	---------



- 1
- 2
- 3
- 4
- 5
- 6
- 7
- 8
- 9
- 10
- 11
- 12
- 13
- 14
- 15
- 16
- 17
- 18
- 19
- 20
- 21
- 22
- 23
- 24
- 25
- 26

PRESSWERKZEUGE



Frontpresszange FLEXI-CRIMP PRO
CIMCO-Artikelnr. 10 1945

- 1
- 2
- 3
- 4
- 5
- 6
- 7
- 8
- 9
- 10
- 11
- 12
- 13
- 14
- 15
- 16
- 17
- 18
- 19
- 20
- 21
- 22
- 23
- 24
- 25
- 26

	Ausführung	Größe mm	VE	CIMCO-Artikelnr.
--	------------	----------	----	------------------



Produktvideo click 'n' crimp

★ TOPSELLER ★



Diese Symbole helfen Ihnen bei der Auswahl des richtigen Werkzeugs zum entsprechenden Verbindungsmaterial.

IS isolierte Verbinder (rot/blau/gelb)	Q Quetschkabelschuhe	AL Alu-Kupfer-Pressverbinder
FL nicht isolierte Flachstecker	R Rohrkabelschuhe	VA Edelstahl (VA) Rohrkabelschuhe
AE Aderendhülsen	F Rohrkabelschuhe feindrätige Leiter	RU Rundpresseinsätze zum Rundrücken von sektorförmigen Leitern
ZAE Zwillingaderendhülsen	D Presskabelschuhe nach DIN	

CLICK 'N' CRIMP

Presszange mit austauschbaren Pressprofileinsätzen, die durch eine Rasthalterung im Zangenkörper fixiert werden. Zwei weitere Pressprofile werden in den Zangenschenkeln aufbewahrt. Zangenkörper aus starkem, speziell vergütetem, gehärtetem Stahlblech, nachstellbare Ratschenmechanik mit Zwangsentriegelung für normgerechten Pressdruck, ergonomische 2-Komponenten-Griffhüllen. Gewicht inkl. 3 Pressprofileinsätzen nur 690 g.

CLICK 'N' CRIMP-SETS

Die Presszange click 'n' crimp ist in der Standardbestückung, bestehend aus Presszangenkörper und jeweils drei der gängigsten Pressprofileinsätze je Anwendungsbereich, erhältlich:

CLICK 'N' CRIMP ELEKTROTECHNIK, mit Pressprofileinsätzen:

CIMCO-Artikelnr. 10 6010 (für isolierte Kabelverbinder von 0,5 mm² bis 6 mm²),
 CIMCO-Artikelnr. 10 6011 (für nicht isolierte Kabelschuhe 0,5 mm² bis 10 mm²) und
 CIMCO-Artikelnr. 10 6012 (für Aderendhülsen von 0,5 mm² bis 10 mm²)

	1	10 6000
--	---	---------

CLICK 'N' CRIMP AUTOMOTIVE, mit Pressprofileinsätzen:

CIMCO-Artikelnr. 10 6010 (für isolierte Kabelverbinder von 0,5 mm² bis 6 mm²),
 CIMCO-Artikelnr. 10 6011 (für nicht isolierte Kabelschuhe 0,5 mm² bis 10 mm²) und
 CIMCO-Artikelnr. 10 6013 (für Flachsteckhülsen und Flachstecker mit offenen Crimpkrallen von 0,5 mm² bis 6 mm²)

	1	10 6002
--	---	---------

CLICK 'N' CRIMP DATENNETZWERKTECHNIK, mit Pressprofileinsätzen:

CIMCO-Artikelnr. 10 6015 (für BNC-/TNC-Koaxialstecker),
 CIMCO-Artikelnr. 10 6017 (für ungeschirmte 8-polige Modularstecker) und
 CIMCO-Artikelnr. 10 6019 (für geschirmte 8-polige Modularstecker, Bauart CIMCO und ähnliche)

	1	10 6009
--	---	---------



CLICK 'N' CRIMP SOLARTECHNIK, mit Pressprofileinsätzen:

CIMCO-Artikelnr. 10 6010 (für isolierte Kabelverbinder von 0,5 mm² bis 6 mm²),
 CIMCO-Artikelnr. 10 6027 (für Solarsteckverbinder Typ MC 3 von 2,5 mm² bis 6 mm²) und
 CIMCO-Artikelnr. 10 6028 (für Solarsteckverbinder Typ MC 4 von 2,5 mm² bis 6 mm²)

	1	10 6052
--	---	---------

CLICK 'N' CRIMP-PRESSPROFILEINSÄTZE

click 'n' crimp kann den eigenen Anforderungen des Anwenders entsprechend individuell zusammengestellt werden:

click 'n' crimp-Presszangenkörper ohne Pressprofileinsätze

	1	10 6005
--	---	---------

click 'n' crimp-Pressprofileinsätze (jeweils ein Paar bestehend aus oberer und unterer Profilbacke)
 für isolierte Kabelschuhe rot – blau – gelb von 0,5 mm² bis 6 mm² bzw. AWG 22 bis AWG 10, Ovalpressung (W)

	IS	1 Paar	10 6010
--	-----------	--------	---------

für nicht isolierte Kabelschuhe von 0,5 mm² bis 10 mm² bzw. AWG 22 bis AWG 8, Dornpressung (N)

	Q R	1 Paar	10 6011
--	------------	--------	---------

für isolierte und nicht isolierte Aderendhülsen von 0,5 mm² bis 10 mm² bzw. AWG 22 bis AWG 8, Trapezpressung (B)

	ZAE AE	1 Paar	10 6012
--	---------------	--------	---------

für isolierte und nicht isolierte Aderendhülsen von 16 mm² bis 35 mm² bzw. AWG 5 bis AWG 2, Trapez-Ident-Pressung (D2), optimierte Pressform; besonders geeignet für ausgedünnte, feindrätige Leiter nach IEC 228

	ZAE AE	1 Paar	10 6014
--	---------------	--------	---------

für isolierte und nicht isolierte Aderendhülsen 25 mm² und 50 mm², Trapez-Ident-Pressung (D1), optimierte Pressform; besonders geeignet für ausgedünnte, feindrätige Leiter nach IEC 228

	ZAE AE	1 Paar	10 6071
--	---------------	--------	---------



Ausführung	Größe mm	VE	CIMCO-Artikelnr.
für nicht isolierte Flachstecker und Flachsteckhülsen mit offenen Crimpkrallen von 0,5 mm ² bis 6 mm ² bzw. AWG 22 bis AWG 10, Rollpressung (C)			
	FL	1 Paar	10 6013
für BNC-/TNC-Koaxialstecker RG 58, RG 59, RG 62 AU, RG 174, Sechskantpressung (A) (Crimpmaße: 1,73 mm / 0.068" – 4,75 mm / 0.187" – 5,41 mm / 0.213" – 6,48 mm / 0.255")			
		1 Paar	10 6015
für ungeschirmte 6-polige Modularstecker (Westernstecker) RJ 11 (6P4C) und RJ 12 (6P6C), Bauart SS, AMP (M4)			
		1 Paar	10 6016
für ungeschirmte 8-polige Modularstecker (Westernstecker) RJ 45 (8P8C), Bauart SS, AMP (M5)			
		1 Paar	10 6017
für geschirmte 8-polige Modularstecker (Westernstecker) RJ 45 (8P8C) CAT 5 etc., Bauart CIMCO (M2)			
		1 Paar	10 6019
für geschirmte 8-polige Modularstecker (Westernstecker) RJ 45 (8P8C) CAT 5 etc., Bauart HIROSE TM 11/21 (M1)			
		1 Paar	10 6018
für Solarsteckverbinder Typ MC 3 von 2,5 mm ² bis 6 mm ² (C3)			
		1 Paar	10 6027
für Solarsteckverbinder Typ MC 4 von 2,5 mm ² bis 6 mm ² (C4)			
		1 Paar	10 6028



EINHAND-SYSTEMPRESSZANGE

Hebelübersetzte Presszange mit Ratschenmechanik und Druckpunktentriegelung mit einer Vielzahl auswechselbarer, durch zwei Befestigungsschrauben fixierter Pressprofileinsätze. Die ergonomisch geformte Crimpzange ist leicht und handlich zu bedienen. Über die Hebelwirkung des Griffs wird die integrierte Ratschenautomatik ausgelöst. Regulierbare Zwangsentriegelung garantiert optimale Crimpergebnisse. Alle Einsätze werden aus Carbon-Werkzeugstahl angefertigt. Die 17 verschiedenen Profile eignen sich für nahezu alle Verpressungen von Kabelverbindern.

Zangenkörper PROFI-CRIMP		1	10 6112
--------------------------	--	---	---------

Pressprofileinsätze für isolierte Kabelschuhe nach DIN: 0,5 bis 1 (rot), 1,5 bis 2,5 (blau), 4 bis 6 mm² (gelb), AWG: 18/20 - 14/16 - 10/12, mit Ovalpressung

Presszange komplett mit Einsatz	230	1	10 6144
Pressprofileinsätze lose asymmetrisch, Standardpressung	IS	1 Paar	10 2008
Presszange komplett mit Einsatz		1	10 1916
Pressprofileinsätze lose symmetrisch, Ovalpressung	IS	1 Paar	10 2004

Pressprofileinsätze für nicht isolierte Kabelschuhe nach DIN: 1,5 bis 10 mm², AWG: 20 bis 8

Presszange komplett mit Einsatz	230	1	10 6134
Pressprofileinsätze lose, Dornpressung	Q R	1 Paar	10 2003

Pressprofileinsätze für nicht isolierte Steckverbinder mit offenen Crimpkrallen nach DIN: 0,5 bis 1, 1,5 bis 2,5, 4 bis 6 mm², AWG: 18/20 - 14/16 - 10/12

Presszange komplett mit Einsatz	230	1	10 6136
Pressprofileinsätze lose, Rollpressung	FL	1 Paar	10 2002

Pressprofileinsätze für isolierte Steckverbinder mit offenen Crimpkrallen mit seitlichem Leiteranschluß:
0,5 bis 1, 1,5 bis 2,5, AWG: 18/22 - 14/16

Presszange komplett mit Einsatz	220	1	10 6128
Pressprofileinsätze lose, Rollpressung		1 Paar	10 2016

Pressprofileinsätze für nicht-isolierte Steckverbinder mit offenen Crimpkrallen mit seitlichem Leiteranschluß:
0,5 bis 1, 1,5 bis 2,5, AWG: 18/22 - 14/16

Presszange komplett mit Einsatz	220	1	10 6130
Pressprofileinsätze lose, Rollpressung		1 Paar	10 2017



1
2
3
4
5
6
7
8
9
10
11
12
13
14
15
16
17
18
19
20
21
22
23
24
25
26

Ausführung	Größe mm	VE	CIMCO-Artikelnr.	
isolierte und nicht isolierte Aderendhülsen nach DIN: 0,5 - 0,75 - 1,5 - 2,5 - 4 - 6 - 10 - 16 mm ² , AWG: 22 - 20 - 16 - 14 - 12 - 10 - 8 - 6				
	Presszange komplett mit Einsatz	230	1	10 6120
	Pressprofileinsätze lose, Trapezpressung	ZAE AE	1 Paar	10 2001
isolierte und nicht isolierte Aderendhülsen nach DIN: 16 - 25 - 35 mm ² optimierte Pressform; besonders geeignet für ausgedünnte, feindrähtige Leiter nach IEC 228				
	Presszange komplett mit Einsatz	230	1	10 6140
	Pressprofileinsätze lose, Trapezpressung	ZAE AE	1 Paar	10 2006
isolierte und nicht isolierte Aderendhülsen nach DIN: 25 und 50 mm ² optimierte Pressform; besonders geeignet für ausgedünnte, feindrähtige Leiter nach IEC 228				
	Presszange komplett mit Einsatz	230	1	10 6142
	Pressprofileinsätze lose, Trapezpressung	ZAE AE	1 Paar	10 2007
geschirmte Modularstecker, 8-polig, RJ 45 CAT.5 (8P8C), Bauart CIMCO (F236Q)				
	Presszange komplett mit Einsatz	230	1	10 6201
	Pressprofileinsätze lose		1 Paar	10 6217
geschirmte Modularstecker, 8-polig, RJ 45 CAT.5 (8P8C), Bauart HIROSE (2Q1)				
	Presszange komplett mit Einsatz	230	1	10 6202
	Pressprofileinsätze lose		1 Paar	10 6215
BNC-/TNC-Koaxialstecker RG 55, RG 58, RG 59, RG 62, RG 174, RG 8279, LWL (3A4)				
	Presszange komplett mit Einsatz	230	1	10 6138
	Pressprofileinsätze lose, Sechskantpressung		1 Paar	10 6218
LWL-Stecker mit Rundcrimpung, z. B. für SC-/AMP-SMA-/FC-/PC-Stecker (F1)				
	Presszange komplett mit Einsatz	230	1	10 6156
	Pressprofileinsätze lose, Rundpressung		1 Paar	10 6213
LWL-Stecker mit Sechskantcrimpung, z. B. für 3M-ST, AT&T-ST, AMP-SMA-Stecker (3F2)				
	Presszange komplett mit Einsatz	230	1	10 6158
	Pressprofileinsätze lose, Sechskantpressung		1 Paar	10 6214
lose Pressprofileinsätze für ungeschirmte Modularstecker (Westernstecker) (28P)				
	6-polig, RJ 11 (6P4C), RJ 12 (6P6C)		1 Paar	10 6211
	8-polig, RJ 45 (8P8C)		1 Paar	10 6212

Beachten Sie bitte unsere Presszangen-Sortimente auf den Seiten 285 + 288.

AUTOMATISCHE CRIMPZANGE FÜR GEDREHTE INDUSTRIESTECKKONTAKTE

automatische Crimpzange für gedrehte Industriesteckkontakte
(z. B. Harting, ILME, Phoenix, Amphenol, Walther, HTS, Contact, Weidmüller)



2,5 mm ²	1	10 6122
0,35 - 1,5 mm ²	1	10 6124
0,14 - 0,5 mm ²	1	10 6126

ANLEGEWERKZEUGE FÜR LSA-PLUS-KLEMMEN

löt-, schraub- und abisolierfreies Anschließen und automatisches Abschneiden von Leitern mit 0,5 bis 0,8 mm ø (AWG 24 bis 20) an Schneidklemmen in Anschlussdosen und Patchpanels, Profiausführung mit Drucksensor für optimale Einpresskraft, 2 Ausziehhaken



Modell ECONOMY	1	11 8017
Modell KRONE, Drucksensor und Abschneidfunktion abschaltbar	1	11 8018

Ausführung	Größe mm	VE	CIMCO-Artikelnr.
------------	----------	----	------------------

CRIMPZANGE FÜR KOAXIALSTECKER BNC/TNC

Ratschenmechanik, hebelübersetzt, mit nachstellbarer Sperrvorrichtung (Druckpunktentriegelung), für Datenstecker zu RG 58/RG 59/RG 62/RG 174, Crimpmaße: 1,72 mm (0.068") - 4,75 mm (0.187") - 5,41 mm (0.213") - 6,48 mm (0.255")

	220	1	10 6138
--	-----	---	---------



CRIMPZANGE ECONOMY FÜR WESTERNSTECKER

für ungeschirmte Modularstecker, mit Abschneide- und Abisoliervorrichtung, auswechselbare Messer

für Westernstecker 6-polig RJ 11 (6P4C) und RJ 12 (6P6C)	1		10 6117
für Westernstecker 8-polig RJ 45 (8P8C)	1		10 6118



CRIMPZANGE FÜR UNGESCHIRMTE MODULARSTECKER (WESTERNSTECKER) 4-, 6- UND 8-POLIG

Ratschenautomatik mit nachstellbarer Sperrvorrichtung, Abschneid- und Abisoliereinrichtung, 2-Komponenten-Griffe, für RJ 10(4P2C und 4P4C), RJ 11 (6P4C), RJ 12 (6P6C), RJ 45 (8P8C)

		1	10 6200
--	--	---	---------



CRIMPZANGE FÜR GESCHIRMTE MODULARSTECKER 8-POLIG

Ratschenautomatik mit nachstellbarer Sperrvorrichtung, Leiter und Schirmung werden in einem Arbeitsgang verpresst, für RJ 45 CAT.5 (8P8C)

für Stecker Bauart CIMCO	220	1	10 6201
für Stecker Bauart HIROSE	220	1	10 6202



CRIMPZANGEN FÜR LWL-(FIBRE OPTIC) STECKER

mit Ratschenautomatik und nachstellbarer Sperrvorrichtung
Rundpressung, Crimpmaße: 1,07 mm (0.042") - 1,72 mm (0.068") - 3,38 mm (0.133") - 4,11 mm (0.162") - 4,95 mm (0.195"), z.B. für SC-/AMP-SMA-/FC-/PC-Stecker

		1	10 6156
--	--	---	---------

Sechskantpressung, Crimpmaße: 1,07 mm (0.042") - 1,72 mm (0.068") - 3,84 mm (0.151") - 4,52 mm (0.178") - 5,41 mm (0.213"), z.B. für 3M-ST-/AT&T-ST-/SMA-Stecker

		1	10 6158
--	--	---	---------



PRESSZANGENSET DATENTECHNIK/TELEKOMMUNIKATION

Crimpzange mit 7 auswechselbaren Pressprofileinsätzen für nahezu alle Verkabelungen auf Kupfer- und Glasfaserbasis, übersichtlich in handlichem, schlagfestem Kunststoffkoffer.

Inhalt: Crimpzangenkörper mit Ratschenautomatik und nachstellbarer Sperrvorrichtung

Je ein Pressprofileinsatz für:

- Ungeschirmte Modularstecker (Western-Stecker) 8-polig RJ 45 (8P8C), (CIMCO-Artikelnr. 10 6212)
- Geschirmte Modularstecker 8-polig RJ 45 CAT.5/6 (8P8C), Bauart HIROSE (CIMCO-Artikelnr. 10 6215)
- Geschirmte Modularstecker 8-polig RJ 45 CAT.5 (8P8C), Bauart STEWART STAMPING (CIMCO-Artikelnr. 10 6216)
- Ungeschirmte Modularstecker (Western-Stecker) 6-polig RJ 11 (6P4C), RJ 12 (6P6C) (CIMCO-Artikelnr. 10 6211)
- BNC/TNC-Koaxialstecker RG 55, RG 58, RG 59, RG 62, RG 174, RG 8279, LWL (CIMCO-Artikelnr. 10 6218)
- LWL-Stecker mit Rundcrimpung, z.B. für SC-/AMP-SMA-/FC-/PC-Stecker (CIMCO-Artikelnr. 10 6213)
- LWL-Stecker mit Sechskantcrimpung, z.B. für 3M-ST-/AT&T-ST-/Amphenol-SMA-Stecker (CIMCO-Artikelnr. 10 6214)
- Schraubendreher mit 1000 V Schutzisolation für Kreuzschlitzschrauben Phillips Größe PH 1 (CIMCO-Artikelnr. 11 7731)

		1	10 6210
--	--	---	---------



1
2
3
4
5
6
7
8
9
10
11
12
13
14
15
16
17
18
19
20
21
22
23
24
25
26

Ausführung	für Querschnitt mm ²	Größe mm	VE	CIMCO-Artikelnr.
------------	---------------------------------	----------	----	------------------

WERKZEUGSET F-KOMPRESSIONSSTECKER

zur Herstellung wasserdichter und damit wetterfester Koaxanschlüsse, insbesondere für Kabel- und Satelliten-TV-Anlagen. Für Verbindungen mit hoher mechanischer Belastung und ausgezeichneter Schirmung. Set bestehend aus:



- Professionelles Crimpwerkzeug für Kompressionssteckverbinder (CIMCO-Artikelnr. 10 6152)
Speziell für RG 59- und RG 6-Koaxialkabel. Dank leicht einstellbarem Längenanschlag geeignet zum Verpressen von Kompressionssteckern verschiedener Längen und Arten (F-, BNC- und RCA-Stecker). Auch für Winkelstecker und Keystones geeignet. Sehr geringer Handkraftaufwand beim Crimpen. Mit ergonomischen 2-Komponenten-Griffhüllen, Länge 195 mm
- Koaxialkabel-Abisolierwerkzeug (CIMCO-Artikelnr. 12 0098)
Für schnelles und präzises Abmanteln und Abisolieren von Koaxialkabeln (RG 58, RG 59, RG 62, RG 6, RG 9 u.a.) in nur einem Arbeitsgang. Mit drei auswechselbaren Messern, Schnitttiefe und Schnittabstand einstellbar.
- 20 Stück F-Kompressionsstecker (CIMCO-Artikelnr. 18 2980)
Zweifacher Schutz gegen Feuchtigkeitseintritt durch externe Hülse und einen inneren O-Ring, hervorragende Schirmung und mechanische Festigkeit der Kabelverbindung. Goldbeschichtet, für RG 6 Koaxialkabel

Werkzeugset F-Kompressionsstecker		1		10 6154
-----------------------------------	--	---	--	---------

HANDPRESSZANGEN FÜR ISOLIERTE UND NICHT ISOLIERTE ADERENDHÜLSEN UND ZWILLINGS-ADERENDHÜLSEN



Trapezpressung	0,25 - 2,5	AE	150	1	10 1911
Dornpressung	0,5 - 2,5	AE	150	1	10 1906
Dornpressung	1,5 - 6	AE	150	1	10 1907
Dornpressung	0,5 - 16	AE	230	1	10 1904
Dornpressung	10,0 - 35	AE	230	1	10 1905

PRESSZANGEN FÜR ADERENDHÜLSEN, HEBELÜBERSETZT, MIT RATSCHENMECHANIK UND NACHSTELLBARER SPERRVORRICHTUNG (DRUCKPUNKTENTRIEGLUNG)



PRESSZANGE

Trapezpressung	0,5 - 16	ZAE AE	226	1	10 6120
----------------	----------	--------	-----	---	---------

FRONTPRESSZANGE FLEXI-CRIMP

mit auf den Leiterquerschnitt selbsteinstellendem Kamm- bzw. Lamellengesenk, Vierkantpressung mit 16 mm Crimplänge, abgerundete Innenkanten, um dünnwandige Aderendhülsen nicht einzuschneiden, Frontpressung, d. h. Einlegen der Verbinder und Leiter von vorne für Arbeiten an schwer zugänglichen Stellen und in engen Räumen, mit neuartigem Präzisions-Stahlfederelement für gleichbleibende Crimpqualität auch bei extrem hohen oder niedrigen Temperaturen, über Exzenter nachstellbar, entriegelbare Zwangssperre, ergonomisch geformte 2-Komponenten-Griffe mit Weichpolsterung



Vierkantpressung	0,14 - 6	ZAE AE	210	1	10 1940
------------------	----------	--------	-----	---	---------



Produktvideo
Frontpresszange
FLEXI-CRIMP PRO

FRONTPRESSZANGE FLEXI-CRIMP PRO

Aderendhülsenpresszange bis 16 mm² mit bewährter Technik wie bei FLEXI-CRIMP, CIMCO-Artikelnr. 10 1940, Einstellung der Pressbereiche über Wahlschalter 0,5 bis 6 mm² und 6 bis 16 mm². Auch für Zwillings- (Twin-) Aderendhülsen von 2 x 0,5 bis 2 x 6 mm². Geeignet für alle Leitertypen, auch ausgedünnte, feindrähtige Leiter nach IEC 228!



Vierkantpressung	0,5 - 16	ZAE AE	220	1	10 1945
------------------	----------	--------	-----	---	---------

Ausführung	für Querschnitt mm ²	Größe mm	VE	CIMCO-Artikelnr.
------------	---------------------------------	----------	----	------------------

ADERENDHÜLSEN-PRESSZANGE FLEXI-CRIMP 6

Querschnittsbereich von 0,08 bis 16 mm² (für Einzeladern), sowie 2 x 0,5 bis 2 x 10 mm² (für Twin-Aderendhülsen), seitliche Hülsenzuführung, Sechskantpressung für beengte Anschlussmaße, selbsteinstellende Anpassung auf die gewünschte Aderendhüsenlänge, gleichbleibend hohe Crimpqualität durch Zwangssperre (entriegelbar)
Gewicht: 380 g, **PATENT BEANTRAGT**

Sechskantpressung	0,08 - 16 / 2 x 0,5 bis 2 x 10mm ²	ZAE AE	180	1	10 1950
-------------------	---	--------	-----	---	---------

PRESSZANGEN

optimierte Pressform; besonders geeignet für ausgedünnte, feindrähtige Leiter nach IEC 228

Trapezpressung	16 - 35	ZAE AE	226	1	10 6140
----------------	---------	--------	-----	---	---------

optimierte Pressform; besonders geeignet für ausgedünnte, feindrähtige Leiter nach IEC 228

Trapezpressung	25 und 50	ZAE AE	226	1	10 6142
----------------	-----------	--------	-----	---	---------

»JOKARI^{original} ABISOLIERZANGE QUADRO+ DIE MULTIFUNKTIONALE ZANGE: JETZT MIT ZWANGSSPERRE!

QUADRO+ vereint vier Funktionen in einer Zange – für schnelles und präzises Arbeiten:
Schneiden – Abisolieren – Verdrillen – Crimpen. Sicherstellung einer gleichmäßigen und hochwertigen Verpressung dank integrierter Zwangssperre.

- Schneiden** – Für Drähte und Litzen bis 2,5 mm²
- Abisolieren** – Passgenauer Anschlag, Arbeitsbereich 0,5 - 2,5 mm²
- Verdrillen** – Verhindert das Aufspleißen der Litzen und gewährleistet somit ein sicheres Einführen des Leiters in die Aderendhülse
- Crimpen** – Verkrimpen von Aderendhülsen in Bandware von 0,5 bis 2,5 mm² (AWG 20 - 14) nach VDE 0609 Teil 1. Sekundenschnelles Nachladen durch Wechseltrommel.

QUADRO+ Koffer komplett: inkl. 3 Magazinen und 5 Streifen Aderendhülsen (0,5/0,75/1,0/1,5/2,5 mm²)

QUADRO+ Koffer komplett		AE	1		10 0728
Wechseltrommel QUADRO+			1		10 0727

Bandware siehe Seite 329 in Kapitel 21.

MULTIFUNKTIONSWERKZEUG DUO CRIMP

zum Abschneiden und Abisolieren von Leitern und Litzen sowie zum Verpressen von nicht isolierten und isolierten Aderendhülsen.

Arbeitsbereich Seitenschneider:	flexibel	bis 6 mm ²	AE	160	1	10 0720
	massiv	bis 4 mm ²				
Arbeitsbereich Abisolierer:		bis 6 mm ²				
Pressbereiche:		0,5 bis 2,5 mm ²				
		4 bis 6 mm ²				

PRESSWERKZEUGE **Diamant**

für Aderendhülsen, seitliche Zuführung der Hülse

Vierkantpressung	0,08 - 10/2 x 0,5 bis 2 x 4 mm ²	ZAE AE	1		10 4194
------------------	---	--------	---	--	---------

für Aderendhülsen, seitliche Zuführung der Hülse

Vierkantpressung	2,5 - 16/2 x 0,5 bis 2 x 6 mm ²	ZAE AE	1		10 4196
------------------	--	--------	---	--	---------

für Aderendhülsen, Frontzuführung der Hülse

Trapezpressung	0,14 - 6/2 x 0,5 bis 2 x 2,5 mm ²	ZAE AE	1		10 4190
----------------	--	--------	---	--	---------

für Aderendhülsen, Frontzuführung der Hülse

Trapezpressung	6 - 16/2 x 0,5 bis 2 x 6 mm ²	ZAE AE	1		10 4192
----------------	--	--------	---	--	---------

für Aderendhülsen

WM-Pressung	10 - 50 mm ² / 2 x 4 bis 2 x 16 mm ²	ZAE AE	1		10 4200
-------------	--	--------	---	--	---------

WM-Pressung	50,0 - 95	AE	1		10 4202
-------------	-----------	----	---	--	---------

PRESSZANGE ECONOMY

für isolierte und nicht isolierte Kabelschuhe, mit Draht- und Schraubenabschneider bis M 5, sowie Abisolier-
vorrichtung 0,5 - 6 mm², Pressung von Litze und Kabelisolation erfolgt in 2 Arbeitsgängen

Pressform

Ovalpressung	0,5 - 6	IS	220	1	10 1892
--------------	---------	----	-----	---	---------



Produktvideo
Aderendhülsen-Presszange
FLEXI-CRIMP 6



★ TOPSELLER ★



- 1
- 2
- 3
- 4
- 5
- 6
- 7
- 8
- 9
- 10
- 11
- 12
- 13
- 14
- 15
- 16
- 17
- 18
- 19
- 20
- 21
- 22
- 23
- 24
- 25
- 26

1
2
3
4
5
6
7
8
9
10
11
12
13
14
15
16
17
18
19
20
21
22
23
24
25
26

Ausführung	für Querschnitt mm ²	Größe mm	VE	CIMCO-Artikelnr.
------------	---------------------------------	----------	----	------------------



PRESSZANGEN FÜR ISOLIERTE KABELSCHUHE, HEBELÜBERSETZT, MIT RATSCHENMECHANIK UND NACHSTELLBARER SPERRVORRICHTUNG (DRUCKPUNKTENTRIEGLUNG), DOPPELPRESSUNG

Ovalpressung, asymmetrisch, standard	0,5 - 6	IS	220	1	10 6144
Ovalpressung, symmetrisch	0,5 - 6	IS	220	1	10 1916
Ovalpressung	10,0 - 16	IS	215	1	10 1918



PRESSZANGEN **Diamant**

für isolierte Kabelverbinder

Ovalpressung	0,5 - 6	IS	300	1	10 4206
--------------	---------	----	-----	---	---------

für isolierte Kabelverbinder

Ovalpressung	6,0 - 16	IS	300	1	10 4210
--------------	----------	----	-----	---	---------

PRESSZANGEN FÜR FLACHSTECKVERBINDUNGEN

Presszangen für nicht-isolierte Flachsteckverbinder nach DIN 46244 usw., 2,8 - 4,8 - 6,3 mm Steckbreite



hebelübersetzt, mit Ratschenmechanik und nachstellbarer Sperrvorrichtung (Druckpunktentriegelung), Pressung von Litze und Kabelisolation erfolgt in einem Arbeitsgang

Rollpressung	0,5 - 6	FL	220	1	10 6136
--------------	---------	----	-----	---	---------

für nicht-isolierte Flachsteckverbinder, Diamant-Presszange

Rollpressung	0,25 - 6	FL	300	1	10 4208
--------------	----------	----	-----	---	---------



PRESSZANGEN FÜR NICHT ISOLIERTE KABELSCHUHE (QUETSCH-/STIFTKABELSCHUHE) UND EDELSTAHL (VA) ROHRKABELSCHUHE

hebelübersetzt, mit Ratschenmechanik und Sperrvorrichtung (Druckpunktentriegelung)

Dornpressung	1,5 - 10	Q	220	1	10 6134
Dornpressung	0,5 - 16	Q VA	325	1	10 1909
Dornpressung	10 - 35	Q	325	1	10 6146

für nicht-isolierte Kabelverbinder, Diamant-Presszange

Kerbpressung	0,1 - 16	Q	300	1	10 4204
--------------	----------	---	-----	---	---------

PRESSZANGENSET STANDARD

Crimpzange mit 4 auswechselbaren Pressprofileinsätzen für die gängigsten Standard-Kabelverbinder, übersichtlich im schlagfesten Kunststoffkoffer.

Inhalt:

Crimpzangenkörper mit Ratschenautomatik und nachstellbarer Sperrvorrichtung

Je ein Pressprofileinsatz für:

isolierte und nicht isolierte Aderendhülsen von 0,5 bis 16 mm², Trapezpressung, (CIMCO-Artikelnr. 10 2001) **AE**

isolierte Kabelschuhe von 0,5 bis 6 mm² (rot - blau - gelb) **IS**, symmetrische Ovalpressung, (CIMCO-Artikelnr. 10 2004)

nicht isolierte Kabelschuhe von 1,5 bis 10 mm², Dornpressung, (CIMCO-Artikelnr. 10 2003) **Q** nicht isolierte

Steckverbinder mit offenen Crimpkrallen von 0,5 bis 6 mm², Rollpressung, (CIMCO-Artikelnr. 10 2002) **FL**

Rändelschrauben für komfortables Befestigen der Einsätze per Hand, 2-Komponenten-Schraubendreher mit

1000 Volt-schutzisolierter Klinge für Kreuzschlitzschrauben

PHILLIPS Größe PH 1 (CIMCO-Artikelnr. 11 7731)

			1		10 2000
--	--	--	---	--	---------



Ausführung	für Querschnitt mm ²	Größe mm	VE	CIMCO-Artikelnr.
------------	---------------------------------	----------	----	------------------

PRESSZANGEN FÜR ROHRKABELSCHUHE UND VERBINDER „NORMALAUSFÜHRUNG“

hebelübersetzt, mit Sperrvorrichtung (Druckpunktentriegelung)

Dornpressung	0,75 - 16	R		325	1		10 1902
--------------	-----------	---	--	-----	---	--	---------

mit eingebauten, drehbaren Profilscheiben, hebelübersetzt

Kerbpressung	6 - 50	R	F	600	1		10 1870
Kerbpressung	50 - 120	R	F	970	1		10 1872
Kerbpressung	120 - 240	R	F	975	1		10 1874
Sechskantpressung	6 - 50	R		390	1		10 1882
Sechskantpressung	10 - 120	R		650	1		10 1880
Sechskantpressung	16 - 95	R		530	1		10 1884
Sechskantpressung	25 - 150	R		650	1		10 1885



PRESSZANGEN FÜR PRESSKABELSCHUHE UND -VERBINDER NACH DIN 46235/46267

mit eingebauten, drehbaren Profilscheiben, hebelübersetzt

Sechskantpressung	6 - 50	D		390	1		10 1883
Sechskantpressung	16 - 95	D		650	1		10 1886
Sechskantpressung	25 - 150	D		650	1		10 1888



MECHANISCHE HANDPRESSE BIS 60 KN (185 MM²)

geeignet zum Verpressen von Verbindungsmaterial bis zu einem maximalen Leiterquerschnitt von 185 mm².

Für auswechselbare Einsätze DIN 48083, Blatt 1, leichte, kompakte Konstruktion, stufenlos verstellbare Teleskopgriffe (Gesamtlänge 580 - 830 mm), C-förmiger Kopf, 360° drehbar, ohne Presseinsätze, Presskraft: 60 kN, max. Hub: 20 mm

zusätzlich lieferbare Einsätze / Anwendungsbereich

Rohrkabelschuhe und Verbinder „Normalausführung“
 Presskabelschuhe und Pressverbinder DIN 46235 / DIN 46267, Teil 1
 Aluminium-Kabelschuhe und -Verbinder
 Runddrückeinsätze für Al- und Cu-Sektorleiter
 Quetschkabelschuhe DIN 46234 / Stiftkabelschuhe DIN 46230
 Aderendhülsen
 Zwilling-Aderendhülsen
 Schneideinsatz
 Presseinsätze siehe Katalog Seite 272 ff.
 Weitere Einsätze sind auf Anfrage lieferbar

Querschnittsbereich (mm²):

6 - 185
 6 - 185
 10 - 185
 10sm - 240se / 185sm
 10 - 70
 10 - 95
 2 x 4 - 2 x 16
 18 mm ø

	1		10 1867
--	---	--	---------



MECHANISCHE HANDPRESSE BIS 60 KN (300 MM²)

geeignet zum Verpressen von Verbindungsmaterial bis zu einem maximalen Leiterquerschnitt von 300 mm².

Leichte, kompakte Konstruktion, stufenlos verstellbare Teleskopgriffe (Gesamtlänge 560 - 860 mm), klappbarer Presskopf 360° drehbar, ohne Presseinsätze, Presskraft: 60 kN, max. Hub: 19 mm

zusätzlich lieferbare Einsätze / Anwendungsbereich

Rohrkabelschuhe und Verbinder „Normalausführung“
 Presskabelschuhe und Pressverbinder DIN 46235 / DIN 46267, Teil 1
 Aluminium-Kabelschuhe und -Verbinder
 Runddrückeinsätze für Al- und Cu-Sektorleiter
 Quetschkabelschuhe DIN 46234 / Stiftkabelschuhe DIN 46230
 Aderendhülsen
 Zwilling-Aderendhülsen
 Presseinsätze siehe Katalog Seite 273 ff.
 Weitere Einsätze sind auf Anfrage lieferbar

Querschnittsbereich (mm²):

6 - 300
 6 - 300
 10 - 300
 10sm - 300se / 240sm
 10 - 70
 10 - 240
 2 x 4 - 2 x 16

	1		10 1868
--	---	--	---------



- 1
- 2
- 3
- 4
- 5
- 6
- 7
- 8
- 9
- 10
- 11
- 12
- 13
- 14
- 15
- 16
- 17
- 18
- 19
- 20
- 21
- 22
- 23
- 24
- 25
- 26



GEWINNER DES PLUS X AWARDS 2020/2021

Unsere Akkuhydrauliken wurden in den Kategorien High Quality, Design, Bedienkomfort, Funktionalität und Ergonomie ausgezeichnet und dürfen sich nun mit dem Award schmücken.



AKKUHYDRAULISCHE WERKZEUGE

DIE CIMCUT'N'PRESS-SERIE

Nachvollziehbare Qualität: eine Anforderung, welche die geleistete Arbeit und ein Produkt für den Kunden wertvoller macht. In der elektrischen Verbindungstechnik gibt die neueste Generation der akkuhydraulischen Press- und Schneidwerkzeuge genau diese Sicherheit – durch neueste Technologie, beste Verarbeitung, reproduzierbare Einsatzzeiten und längere Standzeit. Die optimierten Baumaße und Schwerpunkte erlauben dazu eine komfortable Arbeit, auch in schwer zugänglichen Bereichen.

- Ergonomisches Design
- Automatischer Ruhemodus
- Robustes 2-Komponenten-Gehäuse
- Optimierter Schwerpunkt für ermüdungsfreies Arbeiten
- Motor mit Schnell-Stopp
- High Performance 18 V Li-Ion Akku mit kurzer Ladedauer
- Verriegelbarer, ergonomischer Betätigungsschalter
- Einfache LED-Anzeige zur Akkuladung und Wartungskontrolle
- Drucksicherheitssystem zur Vermeidung von Überdruckfehlern
- Energiesparfunktion durch automatisches Ausschalten nach 10 Min. (bei Nichtbenutzung)
- Sicherheitsträgering für Schultergurt

100 % KAUFSSICHERHEIT
MIT 30 TAGEN GELD-ZURÜCK-GARANTIE

JEDES GERÄT INKLUSIVE 2 AKKUS
WELCHE KOMPATIBEL SIND MIT DEN LADESYSTEMEN DER DEWALT XR SERIE

KEIN JÄHRLICHES WARTUNGSINTERVALL NOTWENDIG

SERVICE-ZYKLUS ERST NACH 20.000/15.000 BETÄTIGUNGEN

OPTIMALE AUSLEUCHTUNG MIT LED-FUNKTIONS-LEUCHE

USB-SCHNITTSTELLE ZUR DATEN-ANALYSE UND -KONTROLLE,
MIT AUSLESE-SOFTWARE ZUM HERUNTERLADEN AUF WWW.CIMCO.DE

SCHNEIDWERKZEUGE IN STABFORM

CIMCUT 25

Schneidkopf 180° drehbar, max. Verarbeitungsgeschwindigkeit durch Hochleistungsmotor, manueller Rücklauf nach vollendetem Schnitt, auch zum Schneiden von Stahlstangen bis ø 14 mm und Edelstahl-Seilen bis ø 10 mm geeignet

Schneidkraft:	55 kN
Zum Schneiden von:	Stahlseilen bis ø 16 mm, Cu/Al-Kabel bis ø 22 mm, Al massiv bis ø 25 mm, Cu massiv bis ø 22 mm, Stahlstangen bis ø 14 mm, Edelstahl-Seile bis ø 10 mm
Max. Schneiddurchmesser:	25 mm
Schneidzeit (querschnittsabhängig):	8 – 12 s
Service-Zyklus:	20.000 Betätigungen
Arbeitsbereich:	-10 °C bis +60 °C
Akkuspannung:	18 V
Akkukapazität:	2.0 Ah Li-Ion
Akkuladezeit:	40 Min.



NEU!

Schneidkopf in Guillotine-Form	400 x 75 x 128	3.300 g	1	10 6660
--------------------------------	----------------	---------	---	---------

Ausführung	L x B x H in mm	Gewicht	VE	CIMCO-Artikelnr.
------------	-----------------	---------	----	------------------

SCHNEIDWERKZEUGE IN PISTOLENFORM

CIMCUT 35

Schneidkopf 360° drehbar, 2-Stufen-Hydraulik für High-Speed-Vorschub, manueller Rücklauf nach vollendetem Schnitt, auch zum Schneiden von Stahlstangen bis \varnothing 20 mm geeignet

Schneidkraft:	43 kN
Zum Schneiden von:	Cu-Kabel bis \varnothing 35 mm, Al-Kabel bis \varnothing 40 mm, ACSR-Kabel bis \varnothing 31,5 mm, Stahlseile bis \varnothing 18 mm, Al massiv bis \varnothing 40 mm, Cu massiv bis \varnothing 32 mm, Stahlstangen bis \varnothing 20 mm
Max. Schneiddurchmesser:	40 mm
Schneidzeit (querschnittsabhängig):	8 – 12 s
Service-Zyklus:	20.000 Betätigungen
Arbeitsbereich:	-10 °C bis +60 °C
Akkuspannung:	18 V
Akkukapazität:	5.0 Ah Li-Ion
Akkuladezeit:	60 Min.

Schneidkopf in Guillotine-Form	445 x 310 x 75	7.600 g	1	10 6664
--------------------------------	----------------	---------	---	---------



NEU!

CIMCUT 55

Schneidkopf 270° drehbar, 2-Stufen-Hydraulik für High-Speed-Vorschub, manueller Rücklauf nach vollendetem Schnitt, auch zum Schneiden von Stahlstangen bis \varnothing 20 mm geeignet

Schneidkraft:	43 kN
Zum Schneiden von:	Feindrätige Cu-Kabel bis \varnothing 32 mm, Erdkabel Cu/Al bis \varnothing 51 mm, Telekom-Kabel bis \varnothing 55 mm, Cu massiv bis \varnothing 18 mm, Al massiv bis \varnothing 25 mm
Max. Schneiddurchmesser:	55 mm
Schneidzeit (querschnittsabhängig):	7 – 15 s
Service-Zyklus:	20.000 Betätigungen
Arbeitsbereich:	-10 °C bis +60 °C
Akkuspannung:	18 V
Akkukapazität:	5.0 Ah Li-Ion
Akkuladezeit:	40 Min.

Schneidkopf in Guillotine-Form	500 x 335 x 75	6.600 g	1	10 6666
--------------------------------	----------------	---------	---	---------



NEU!

CIMCUT 85

Schneidkopf 360° drehbar, 2-Stufen-Hydraulik für High-Speed-Vorschub, manueller Rücklauf nach vollendetem Schnitt, auch zum Schneiden von Stahlstangen bis \varnothing 20 mm geeignet

Schneidkraft:	55 kN
Zum Schneiden von:	Cu/Al-Kabel bis \varnothing 85 mm
Max. Schneiddurchmesser:	85 mm
Schneidzeit (querschnittsabhängig):	8 – 20 s
Service-Zyklus:	20.000 Betätigungen
Arbeitsbereich:	-10 °C bis +60 °C
Akkuspannung:	18 V
Akkukapazität:	5.0 Ah Li-Ion
Akkuladezeit:	60 Min.

Schneidkopf in Guillotine-Form	580 x 340 x 86	8.800 g	1	10 6670
--------------------------------	----------------	---------	---	---------



NEU!

	Ausführung	L x B x H in mm	Gewicht	VE	CIMCO-Artikelnr.
--	------------	-----------------	---------	----	------------------

- 1
- 2
- 3
- 4
- 5
- 6
- 7
- 8
- 9
- 10
- 11
- 12
- 13
- 14
- 15
- 16
- 17
- 18
- 19
- 20
- 21
- 22
- 23
- 24
- 25
- 26

PRESSWERKZEUGE IN STABFORM

CIMPRESS 300

Presskopf 180° drehbar, austauschbare Presseinsätze, max. Verarbeitungsgeschwindigkeit durch Hochleistungsmotor, automatischer Rücklauf nach vollendeter Pressung



NEU!

Presskraft:	62 kN
Hub/Öffnungsweite:	13 mm
Pressbereich:	6 – 300 mm ²
Verpresszeit (querschnittsabhängig):	2 – 5 s
Service-Zyklus:	20.000 Betätigungen
Arbeitsbereich:	-10 °C bis +60 °C
Akkuspannung:	18 V
Akkukapazität:	2.0 Ah Li-Ion
Akkuladezeit:	40 Min.

Presskopf mit Schnellverschluss	395 x 75 x 128	3.250 g	1	10 6652
---------------------------------	----------------	---------	---	---------

PRESSWERKZEUGE IN PISTOLENFORM

CIMPRESS 400 C

Presskopf 270° drehbar, austauschbare Presseinsätze, 2-Stufen-Hydraulik für High-Speed-Vorschub, manueller Rücklauf nach vollendeter Pressung



NEU!

Presskraft:	130 kN
Hub/Öffnungsweite:	38 mm
Pressbereich:	10 – 400 mm ²
Verpresszeit (querschnittsabhängig):	8 – 9 s
Service-Zyklus:	15.000 Betätigungen
Arbeitsbereich:	-10 °C bis +60 °C
Akkuspannung:	18 V
Akkukapazität:	5.0 Ah Li-Ion
Akkuladezeit:	60 Min.

Offener Presskopf in C-Form	425 x 335 x 86	7.350 g	1	10 6665
-----------------------------	----------------	---------	---	---------

CIMPRESS 400 H

Presskopf 270° drehbar, austauschbare Presseinsätze, 2-Stufen-Hydraulik für High-Speed-Vorschub, manueller Rücklauf nach vollendeter Pressung



NEU!

Presskraft:	130 kN
Hub/Öffnungsweite:	34 mm
Pressbereich:	10 – 400 mm ²
Verpresszeit (querschnittsabhängig):	8 – 9 s
Service-Zyklus:	20.000 Betätigungen
Arbeitsbereich:	-10 °C bis +60 °C
Akkuspannung:	18 V
Akkukapazität:	5.0 Ah Li-Ion
Akkuladezeit:	60 Min.

Offener Presskopf in H-Form	410 x 335 x 86	6.400 g	1	10 6658
-----------------------------	----------------	---------	---	---------

Ausführung

VE

CIMCO-Artikelnr.

ZUBEHÖR

18V LI-ION AKKU 2.0 Ah

Integrierte LED-Kapazitätsanzeige, kein Memory-Effekt, hohe Lebensdauer und optimierte Ladezyklen durch Lithium-Ionen-Technologie, elektronikgeschütztes Laden schützt vor Überlastung, Überhitzung und Tiefenentladung

1

10 6671

NEU!

18V LI-ION AKKU 5.0 Ah

Integrierte LED-Kapazitätsanzeige, kein Memory-Effekt, hohe Lebensdauer und optimierte Ladezyklen durch Lithium-Ionen-Technologie, elektronikgeschütztes Laden schützt vor Überlastung, Überhitzung und Tiefenentladung

1

10 6672

NEU!

18 V LI-ION LADEGERÄT

Lädt sowohl 2.0 Ah als auch 5.0 Ah Akkus, 2-stufiges Laden für eine maximale Leistung und Lebensdauer, Statusanzeige (Batterie lädt, Batterie vollständig geladen und Fehlererkennung)

1

10 6673

NEU!

ALLE CIMCUT´N´PRESS-WERKZEUGE WERDEN MIT FOLGENDEM ZUBEHÖR GELIEFERT!

Sie erhalten Ihr CimCut´n´Press-Gerät in einem stabilen, hochwertigen Transportkoffer. Ihre Presseinsätze finden im vorgesehenen Kunststoff-Einsatz Platz. So wird das Zubehör sicher und sauber verstaut:

- 1 x Ladegerät
- 2 x Akku



1

2

3

4

5

6

7

8

9

10

11

12

13

14

15

16

17

18

19

20

21

22

23

24

25

26



Produktvideo
Hydrauliksystem GENIUS 2.0



AKKUHYDRAULISCHES PRESSWERKZEUG GENIUS 2.0

Ein Grundgerät, revolutionäre Möglichkeiten – jetzt in verbesserter Ausführung mit geändertem Rücklaufventil! Mit dem Wechselkopfsystem lassen sich unterschiedlichste Anwendungen mit nur einem Gerät in professioneller Qualität durchführen. Das Grundgerät ist eine der kleinsten und leichtesten 60 kN Akku-Hydrauliken seiner Art auf dem Weltmarkt.

Erstmalig ist es möglich folgende Anwendung mit nur einem Gerät auszuführen:

- Pressen bis 300 mm² DIN-Presskabelschuhe
- Schneiden bis zu einem \varnothing von 50 mm (entspricht 4 x 120 mm²)
- Lochstanzen bis zu einer Größe von \varnothing ISO 63 oder quadratisch 92 x 92 mm

Elektronische Steuerung und Überwachung des Press-, Schneid- und Stanzvorganges.

Stabform-Design, Ein-Knopf-Bedienkonzept für einfachste Handhabung.

- Ein-/Aus-Schalter mit Abschaltautomatik (kein Stand-by-Stromverbrauch)
- Zuschaltbare Ausleuchtung des Arbeitsbereiches
- Auswertungsfunktion über optische Schnittstelle, auch zur Wartungs-/Ladezustandsanzeige der Akkus
- Universal-Elektronik mit Zyklus-Zähler, Realzeit-Uhr, Speicherung aller Arbeitsvorgänge mit Datum, auslesbarer Stromkurve, Speicherung aller Verarbeitungsparameter
- Automatischer Garantiestart erst nach Vollendung der ersten 20 Arbeitsgänge
- Garantierte Presskraft: 61 – 63,5 kN
- Ergonomische Gehäuseform mit Softtouch
- Automatischer Rücklauf beim Schneiden und Pressen
- Manueller Rücklauf bei Bedarf und im Notfall
- Motorbremse, kein gefährliches Nachlaufen des Kolbens
- Schließzeit für 240 mm² Verpressung: 4 Sekunden
- Zykluszeit 6-7 Sekunden
- Pro Batterieladung mindestens 100 Arbeitsgänge
- Software zum Auswerten optional lieferbar (bitte anfragen)
- Service-Zyklus: 30.000 Arbeitsgänge
- Köpfe beliebig drehbar ohne Anschlag
- Optionale Befestigung eines Schultertragegurts möglich

AKKUHYDRAULISCHES PRESSWERKZEUG GENIUS 2.0 – SETS

AKKUHYDRAULISCHES PRESSWERKZEUG GENIUS 2.0

bestehend aus: Akkuhydraulisches Grundgerät, Transportkoffer, Ladegerät und zwei Akkus
+ Presskopf bis 300 mm²



	1	10 6321
--	---	---------

AKKUHYDRAULISCHES SCHNEIDWERKZEUG GENIUS 2.0

bestehend aus: Akkuhydraulisches Grundgerät, Transportkoffer, Ladegerät und zwei Akkus
+ Schneidkopf bis \varnothing 50 mm



	1	10 6324
--	---	---------

AKKUHYDRAULISCHES LOCHSTANZWERKZEUG GENIUS 2.0

bestehend aus: Akkuhydraulisches Grundgerät, Transportkoffer, Ladegerät und zwei Akkus
+ Lochstanzkopf



	1	10 6326
--	---	---------

AKKUHYDRAULISCHES PRESS- UND SCHNEIDWERKZEUG GENIUS 2.0

bestehend aus: Akkuhydraulisches Grundgerät, Transportkoffer, Ladegerät und zwei Akkus
+ Presskopf bis 300 mm²
+ Schneidkopf bis \varnothing 50 mm



	1	10 6330
--	---	---------

1

2

3

4

5

6

7

8

9

10

11

12

13

14

15

16

17

18

19

20

21

22

23

24

25

26

Ausführung	Größe mm	VE	CIMCO-Artikelnr.
------------	----------	----	------------------

WECHSELKÖPFE GENIUS 2.0

PRESSKOPF

bis 300 mm²

Presseinsätze passend zu z.B. CIMCO-Artikelnr. 10 5701

Gewicht 1600 g	155	1	10 6301
----------------	-----	---	---------



VIERDORN-PRESSKOPF

zum einsatzlosen Verpressen von Kabelschuhen und Verbindern bis 300 mm², nicht geeignet für AL

Gewicht 2600 g	225	1	10 6340
----------------	-----	---	---------



SCHNEIDKOPF

bis ø 50 mm max. (z.B. 4 x 120 mm² NYY) CU- und AL-Kabel

Gewicht 2150 g	240	1	10 6332
Ersatzmesser für CU- und AL-Kabel		1	10 6334

bis ø 20 mm max. für ACSR-Kabel

Gewicht 2150 g	240	1	10 6336
Ersatzmesser für ACSR-Kabel		1	10 6338



LOCHSTANZKOPF

bis zu einer Größe von ø ISO 63 oder quadratisch 92 x 92 mm, für AL geeignet

Zugbolzen und Aufnahmegewinde passend zum CIMCO-Schraublocher-Programm

Gewicht 1600 g	165	1	10 6308
----------------	-----	---	---------



ZUBEHÖR

LADEGERÄT GENIUS 2.0

		1	10 4312
--	--	---	---------



ERSATZAKKUMULATOR GENIUS 2.0

Akku Technik: 18 V Li-Ion, 2.0 Ah		1	10 4314
Akku Technik: 18 V Li-Ion, 3.0 Ah		1	10 4313



AUSLESEEINHEIT ZUR DOKUMENTATION

		1	10 4315
--	--	---	---------



NETZADAPTER 230 VOLT

		1	10 4311
--	--	---	---------



- 1
- 2
- 3
- 4
- 5
- 6
- 7
- 8
- 9
- 10
- 11
- 12
- 13
- 14
- 15
- 16
- 17
- 18
- 19
- 20
- 21
- 22
- 23
- 24
- 25
- 26

PRESSEINSÄTZE

ZU DEN WERKZEUGEN: 10 1867 UND 10 6650

für Rohrkabelschuhe und Verbinder „Normalausführung“
Sechskantpressung, Pressbreite 5 mm



mm ²				
6		R	1 Paar	10 5300
10		R	1 Paar	10 5302
16		R	1 Paar	10 5304
25		R	1 Paar	10 5306
35		R	1 Paar	10 5308
50		R	1 Paar	10 5310
70		R	1 Paar	10 5312
95		R	1 Paar	10 5314
120		R	1 Paar	10 5316
150		R	1 Paar	10 5318
185		R	1 Paar	10 5320

für Presskabelschuhe und Pressverbinder DIN 46235/46267
Sechskantpressung, Pressbreite 5 mm



mm ²	Kennziffer nach DIN			
6	5	D	1 Paar	10 5330
10	6	D	1 Paar	10 5332
16	8	D	1 Paar	10 5334
25	10	D	1 Paar	10 5336
35	12	D	1 Paar	10 5338
50	14	D	1 Paar	10 5340
70	16	D	1 Paar	10 5342
95	18	D	1 Paar	10 5344
120	20	D	1 Paar	10 5346
150	22	D	1 Paar	10 5348
185	25	D	1 Paar	10 5350

für Aluminium-Kabelschuhe und -Verbinder DIN 46329 und ähnliche
Sechskantpressung, Pressbreite 7 mm



mm ²	Kennziffer nach DIN			
10	10	AL	1 Paar	10 5360
16-25	12	AL	1 Paar	10 5362
35	14	AL	1 Paar	10 5364
50	16	AL	1 Paar	10 5366
70	18	AL	1 Paar	10 5368
95-120	22	AL	1 Paar	10 5370
150	25	AL	1 Paar	10 5372
185	28	AL	1 Paar	10 5374

zum Runddrücken von eindrätigen und mehrdrätigen Al- und Cu-Sektorleitern,
für 3- und 4-Sektorleiter (120° und 90°)
Rundrückbreite 19,5 mm

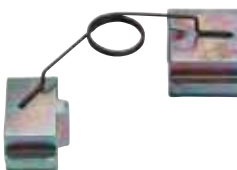

mm ²	Kennziffer nach DIN			
sm (mehrdrätige Leiter)	se (eindrätige Leiter)			
10	-	RU	1 Paar	10 5392
16	-	RU	1 Paar	10 5394
25	35	RU	1 Paar	10 5396
35	50	RU	1 Paar	10 5398
50	70	RU	1 Paar	10 5400
70	95	RU	1 Paar	10 5402
95	120	RU	1 Paar	10 5404
120	150	RU	1 Paar	10 5406
150	185	RU	1 Paar	10 5408
185	240	RU	1 Paar	10 5410

Ausführung	für Querschnitt mm ²	VE	CIMCO-Artikelnr.
------------	---------------------------------	----	------------------

für Quetschkabelschuhe DIN 46234 und Stiftkabelschuhe DIN 46230

Dornpressung

mm²

10		F Q	1 Paar	10 5442
16		F Q	1 Paar	10 5444
25		F Q	1 Paar	10 5446
35		F Q	1 Paar	10 5448
50		F Q	1 Paar	10 5450
70		F Q	1 Paar	10 5452
95		F Q	1 Paar	10 5454



für Aderendhülsen

Trapezpressung, Pressbreite 20 mm

mm²

10		AE	1 Paar	10 5462
16		AE	1 Paar	10 5464
25		AE	1 Paar	10 5466
35		AE	1 Paar	10 5468
50		AE	1 Paar	10 5470
70		AE	1 Paar	10 5472
95		AE	1 Paar	10 5474

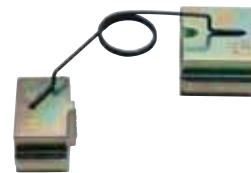

für Zwilling-Aderendhülsen

Trapezpressung, Pressbreite 20 mm

mm²

2 x 4		ZAE	1 Paar	10 5480
2 x 6		ZAE	1 Paar	10 5482
2 x 10		ZAE	1 Paar	10 5484
2 x 16		ZAE	1 Paar	10 5486



Schneideinsatz für Al- und Cu-Kabel

Schneidbereich bis 18 mm ø			1 Paar	10 5490
----------------------------	--	--	--------	---------

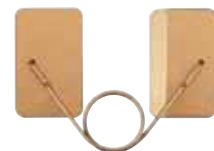

ZU DEN WERKZEUGEN: 10 1868, 10 6652, 10 6321 UND 10 6330

für Rohrkabelschuhe und Verbinder „Normalausführung“

Sechskantpressung, Pressbreite 5 mm

mm²

6		R	1 Paar	10 5711
10		R	1 Paar	10 5712
16		R	1 Paar	10 5713
25		R	1 Paar	10 5714
35		R	1 Paar	10 5715
50		R	1 Paar	10 5716
70		R	1 Paar	10 5717
95		R	1 Paar	10 5718
120		R	1 Paar	10 5719
150		R	1 Paar	10 5720
185		R	1 Paar	10 5721
240		R	1 Paar	10 5722
300		R	1 Paar	10 5723



- 1
- 2
- 3
- 4
- 5
- 6
- 7
- 8
- 9
- 10
- 11
- 12
- 13
- 14
- 15
- 16
- 17
- 18
- 19
- 20
- 21
- 22
- 23
- 24
- 25
- 26

Ausführung	für Querschnitt mm ²	VE	CIMCO-Artikelnr.
------------	---------------------------------	----	------------------

für Rohrkabelschuhe und Verbinder „Normalausführung“

WM-Verpressung, für verdichtete, mehrdrätige oder ausgedünnte, feindrätige Leiter, Pressbreite 5 mm



mm ²				
6		R	1 Paar	10 5670
10		R	1 Paar	10 5672
16		R	1 Paar	10 5674
25		R	1 Paar	10 5676
35		R	1 Paar	10 5678
50		R	1 Paar	10 5680
70		R	1 Paar	10 5682
95		R	1 Paar	10 5684
120		R	1 Paar	10 5686
150		R	1 Paar	10 5688
185		R	1 Paar	10 5690
240		R	1 Paar	10 5692
300		R	1 Paar	10 5694

für Presskabelschuhe und Pressverbinder DIN 46235/46267

Sechskantpressung, Pressbreite 5 mm



mm ²	Kennziffer nach DIN			
6	5	D	1 Paar	10 5730
10	6	D	1 Paar	10 5731
16	8	D	1 Paar	10 5732
25	10	D	1 Paar	10 5733
35	12	D	1 Paar	10 5734
50	14	D	1 Paar	10 5735
70	16	D	1 Paar	10 5736
95	18	D	1 Paar	10 5737
120	20	D	1 Paar	10 5738
150	22	D	1 Paar	10 5739
185	25	D	1 Paar	10 5740
240	28	D	1 Paar	10 5741
300	32	D	1 Paar	10 5742

für Aluminium-Kabelschuhe und -Verbinder DIN 46329 und ähnliche

Sechskantpressung, Pressbreite 7 mm



mm ²	Kennziffer nach DIN			
10	10	AL	1 Paar	10 5784
16-25	12	AL	1 Paar	10 5785
35	14	AL	1 Paar	10 5786
50	16	AL	1 Paar	10 5787
70	18	AL	1 Paar	10 5788
95-120	22	AL	1 Paar	10 5789
150	25	AL	1 Paar	10 5790
185	28	AL	1 Paar	10 5791
240	32	AL	1 Paar	10 5792
300	34	AL	1 Paar	10 5793

zum Runddrücken von eindrätigen und mehrdrätigen Al- und Cu-Sektorleitern, für 3- und 4-Sektorleiter (120° und 90°)

Runddrückbreite 19,5 mm



mm ²	Kennziffer nach DIN			
sm (mehrdrätige Leiter)	se (eindrätige Leiter)			
10	-	RU	1 Paar	10 5749
16	-	RU	1 Paar	10 5750
25	35	RU	1 Paar	10 5751
35	50	RU	1 Paar	10 5752
50	70	RU	1 Paar	10 5753
70	95	RU	1 Paar	10 5754
95	120	RU	1 Paar	10 5755
120	150	RU	1 Paar	10 5756
150	185	RU	1 Paar	10 5757
185	240	RU	1 Paar	10 5758
240	300	RU	1 Paar	10 5759

Ausführung	für Querschnitt mm ²	VE	CIMCO-Artikelnr.
------------	---------------------------------	----	------------------

für Quetschkabelschuhe DIN 46234, Stiftkabelschuhe DIN 46230 und Rohrkabelschuhe für feindrätige Leiter
Dornpressung

mm ²		F	Q		
10		F	Q	1 Paar	10 5760
16		F	Q	1 Paar	10 5761
25		F	Q	1 Paar	10 5762
35		F	Q	1 Paar	10 5763
50		F	Q	1 Paar	10 5764
70		F	Q	1 Paar	10 5765



für Aderendhülsen
Trapezpressung, Pressbreite 20 mm

mm ²		AE		
10		AE	1 Paar	10 5770
16		AE	1 Paar	10 5771
25		AE	1 Paar	10 5772
35		AE	1 Paar	10 5773
50		AE	1 Paar	10 5774
70		AE	1 Paar	10 5775
95		AE	1 Paar	10 5776
120		AE	1 Paar	10 5777
150		AE	1 Paar	10 5778
185		AE	1 Paar	10 5779
240		AE	1 Paar	10 5799



für Zwillings-Aderendhülsen
Trapezpressung, Pressbreite 20 mm

mm ²		ZAE		
2 x 4		ZAE	1 Paar	10 5780
2 x 6		ZAE	1 Paar	10 5781
2 x 10		ZAE	1 Paar	10 5782
2 x 16		ZAE	1 Paar	10 5783



ZU DEN WERKZEUGEN: 10 6665 UND 10 6658

für Rohrkabelschuhe und Verbinder „Normalausführung“

Sechskantpressung, breite Verpressung (Ausnahme: 300 und 400 mm² / 7 mm)

mm ²		R		
10		R	1 Paar	10 5802
16		R	1 Paar	10 5804
25		R	1 Paar	10 5806
35		R	1 Paar	10 5808
50		R	1 Paar	10 5810
70		R	1 Paar	10 5812
95		R	1 Paar	10 5814
120		R	1 Paar	10 5816
150		R	1 Paar	10 5818
185		R	1 Paar	10 5820
240		R	1 Paar	10 5822
300		R	1 Paar	10 5824
400		R	1 Paar	10 5826



für Presskabelschuhe und Pressverbinder DIN 46235/46267

Sechskantpressung, breite Verpressung (Ausnahme: 240 und 300 mm² / 7 mm)

mm ²	Kennziffer nach DIN	D		
10	6	D	1 Paar	10 5830
16	8	D	1 Paar	10 5832
25	10	D	1 Paar	10 5834
35	12	D	1 Paar	10 5836
50	14	D	1 Paar	10 5838
70	16	D	1 Paar	10 5840
95	18	D	1 Paar	10 5842
120	20	D	1 Paar	10 5844
150	22	D	1 Paar	10 5846
185	25	D	1 Paar	10 5848
240	28	D	1 Paar	10 5850
300	32	D	1 Paar	10 5852
400	34	D	1 Paar	10 5854



- 1
- 2
- 3
- 4
- 5
- 6
- 7
- 8
- 9
- 10
- 11
- 12
- 13
- 14
- 15
- 16
- 17
- 18
- 19
- 20
- 21
- 22
- 23
- 24
- 25
- 26

- 1
- 2
- 3
- 4
- 5
- 6
- 7
- 8
- 9
- 10
- 11
- 12
- 13
- 14
- 15
- 16
- 17
- 18
- 19
- 20
- 21
- 22
- 23
- 24
- 25
- 26

Ausführung	für Querschnitt mm ²	VE	CIMCO-Artikelnr.
------------	---------------------------------	----	------------------

für Aluminium-Kabelschuhe und -Verbinder DIN 46329 und ähnliche,
 Pressbreiten: 10 mm – 70mm = 12 mm, 95 mm – 185 mm = 14 mm, 240 mm – 300 mm = 5 mm



Sechskantpressung mm ²	Kennziffer nach DIN			
10	10	AL	1 Paar	10 5860
16-25	12	AL	1 Paar	10 5862
35	14	AL	1 Paar	10 5864
50	16	AL	1 Paar	10 5866
70	18	AL	1 Paar	10 5868
95-120	22	AL	1 Paar	10 5870
150	25	AL	1 Paar	10 5872
185	28	AL	1 Paar	10 5874
240	32	AL	1 Paar	10 5876
300	34	AL	1 Paar	10 5878

zum Runddrücken von eindrätigen (se) und mehrdrätigen (sm) Al- und Cu-Sektorleitern,
 für 3- und 4-Sektorleiter (120° und 90°)



Rundrückbreite 35 mm		Kennziffer nach DIN		
mm ²	sm	se		
10		–	RU	1 Paar 10 5892
16		–	RU	1 Paar 10 5894
25		35	RU	1 Paar 10 5896
35		50	RU	1 Paar 10 5898
50		70	RU	1 Paar 10 5900
70		95	RU	1 Paar 10 5902
95		120	RU	1 Paar 10 5904
120		150	RU	1 Paar 10 5906
150		185	RU	1 Paar 10 5908
185		240	RU	1 Paar 10 5910
240		300	RU	1 Paar 10 5912
300		–	RU	1 Paar 10 5914

für Quetschkabelschuhe DIN 46234 und Stiftkabelschuhe DIN 46230



Dornpressung				
mm ²				
16		F Q	1 Paar	10 5942
25		F Q	1 Paar	10 5944
35		F Q	1 Paar	10 5946
50		F Q	1 Paar	10 5948
70		F Q	1 Paar	10 5950
95		F Q	1 Paar	10 5952
120		F Q	1 Paar	10 5954
150		F Q	1 Paar	10 5956

für Aderendhülsen
 Trapezpressung, Pressbreite 20 mm



mm ²				
10		AE	1 Paar	10 5962
16		AE	1 Paar	10 5964
25		AE	1 Paar	10 5966
35		AE	1 Paar	10 5968
50		AE	1 Paar	10 5970
70		AE	1 Paar	10 5972
95		AE	1 Paar	10 5974
120		AE	1 Paar	10 5976
150		AE	1 Paar	10 5978
185		AE	1 Paar	10 5980
240		AE	1 Paar	10 5982

Ausführung	für Querschnitt mm ²	VE	CIMCO-Artikelnr.
------------	---------------------------------	----	------------------

PRESSEINSATZ-SETS ZUM WERKZEUG 10 6652

Jedes Presseinsatz-Set wird in einer hochwertigen Transportbox geliefert.

PRESSEINSATZ-SET WM, 6-TEILIG

für Rohrkabelschuhe und Verbinder „Normalausführung“, für verdichtete, mehrdrätige oder ausgedünnte, feindrätige Leiter, Pressbreite 5 mm

mm ²			
70		1 Paar	10 5682
95		1 Paar	10 5684
120		1 Paar	10 5686
150		1 Paar	10 5688
185		1 Paar	10 5690
240		1 Paar	10 5692
	R	1	10 6902



NEU!

PRESSEINSATZ-SET NORMAL, 6-TEILIG

für Rohrkabelschuhe und Verbinder „Normalausführung“, Pressbreite 5 mm

mm ²	Kennziffer nach DIN		
70	16	1 Paar	10 5717
95	18	1 Paar	10 5718
120	20	1 Paar	10 5719
150	22	1 Paar	10 5720
185	25	1 Paar	10 5721
240	28	1 Paar	10 5722
		R	1
			10 6896



NEU!

PRESSEINSATZ-SET DIN, 6-TEILIG

für Presskabelschuhe und Pressverbinder DIN 46235/46267, Pressbreite 5 mm

mm ²	Kennziffer nach DIN		
70	16	1 Paar	10 5736
95	18	1 Paar	10 5737
120	20	1 Paar	10 5738
150	22	1 Paar	10 5739
185	25	1 Paar	10 5740
240	28	1 Paar	10 5741
		D	1
			10 6898



NEU!

PRESSEINSATZ-SET ALU, 6-TEILIG

für Aluminium-Kabelschuhe und -Verbinder DIN 46329 und ähnliche, Pressbreite 7 mm

mm ²	Kennziffer nach DIN		
50	16	1 Paar	10 5787
70	18	1 Paar	10 5788
95-120	22	1 Paar	10 5789
150	25	1 Paar	10 5790
185	28	1 Paar	10 5791
240	32	1 Paar	10 5792
		AL	1
			10 6900



NEU!

LEER-BOX

inkl. 2-Komponenten-Schaum zur Aufbewahrung und Transport von bis zu 20 Presseinsatz-Paaren.
Passend für Presseinsätze zu den Werkzeugen 10 1868, 10 5701, 10 5705, 10 6321 und 10 6330

Maße: 338 x 261 x 57 mm		1	10 5518
-------------------------	--	----------	----------------



LÖTFREIE UND ISOLIERTE KABEL- VERBINDER, ADERENDHÜLSEN



- 1
- 2
- 3
- 4
- 5
- 6
- 7
- 8
- 9
- 10
- 11
- 12
- 13
- 14
- 15
- 16
- 17
- 18
- 19
- 20
- 21
- 22
- 23
- 24
- 25
- 26

1
2
3
4
5
6
7
8
9
10
11
12
13
14
15
16
17
18
19
20
21
22
23
24
25
26

LÖTFREIE KABELVERBINDER

ROHRKABELSCHUHE CU, NORMALAUSFÜHRUNG

Technische Daten

- Werkstoff: Cu-ETP nach DIN EN 13600
- Oberfläche: galvanisch verzinkt, andere Oberflächen auf Anfrage
- Auch mit Sichtloch lieferbar
- Auch geeignet für feindrähtige Leiter nach IEC 228 Rohrkabelschuhe Cu, Normalausführung
- Ausgeglüht auf Kupferhärte F 20

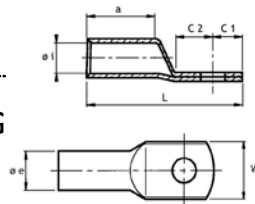

Querschnitt (mm ²)	Bolzen ø (mm)	W	øi	øe	C1	C2	a	L	Gewicht per 100 St. ~kg	Pressung		VE/Stck.	Artikelnr.
										7 mm	5 mm		
0,75	3	4,8	1,4	3,2	2,3	4,8	6,9	16	0,07	-	1	100	18 0650
	4	8	1,4	3,2	4,1	6,6	6,9	19,6	0,09	-	1	100	18 0652
	5	8	1,4	3,2	4,1	6,6	6,9	19,6	0,08	-	1	100	18 0654
1,5	4	6,5	1,9	3,3	3,5	5	6	17	0,13	-	1	100	18 0660
	5	7,5	1,9	3,3	3,5	5	6	18	0,08	-	1	100	18 0662
	6	9	1,9	3,3	4,5	5,5	6	18,5	0,09	-	1	100	18 0664
2,5	4	8	2,3	3,9	3,8	6,1	6,9	20,1	0,14	-	1	100	18 0670
	5	8	2,3	3,9	3,8	6,1	6,9	20,1	0,16	-	1	100	18 0672
	6	10,7	2,3	3,9	6,1	8,1	6,9	25,2	0,15	-	1	100	18 0674
4	8	12	2,3	3,9	6,1	8,1	6,9	25,2	0,15	-	1	100	18 0676
	4	9	2,7	5	6,2	7,4	9	26	0,30	-	1	100	18 0680
	5	9	2,7	5	6,2	7,4	9	26	0,29	-	1	100	18 0682
6	6	12	2,7	5	6,2	7,4	9	26	0,28	-	1	100	18 0684
	8	12	2,7	5	6,2	7,4	9	26	0,26	-	1	100	18 0686
	5	10	3,5	6,5	6,8	6,5	9	26,5	0,5	1	1	100	18 0692
10	6	10	3,5	6,5	6,8	6,5	9	26,5	0,48	1	1	100	18 0694
	8	12	3,5	6,5	6,8	6,5	9	26,5	0,57	1	1	100	18 0696
	10	15	3,5	6,5	9,8	9,5	9	32,5	0,66	1	1	100	18 0697
16	12	17	3,5	6,5	12	12	9	35	0,66	1	1	100	18 0698
	5	12	4,5	7	6,8	6,5	10	28	0,51	1	1	100	18 0700
	6	12	4,5	7	6,8	6,5	10	28	0,49	1	1	100	18 0702
25	8	15	4,5	7	9,8	9,5	10	34	0,59	1	1	100	18 0704
	10	17	4,5	7	11,8	11,5	10	38	0,64	1	1	100	18 0705
	12	19	4,5	7	13	12,5	10	41	0,65	1	1	100	18 0706
35	5	12	5,5	8,5	6,8	6,5	13	31,5	0,85	1	2	100	18 0709
	6	12	5,5	8,5	6,8	6,5	13	31,5	0,83	1	2	100	18 0710
	8	15	5,5	8,5	9,8	9,5	13	37,5	0,96	1	2	100	18 0712
50	10	17	5,5	8,5	11,8	11,5	13	41,5	1,03	1	2	100	18 0714
	12	19	5,5	8,5	13	12,5	13	44	1,07	1	2	100	18 0715
	5	14	7	10	7	7	15	35,5	1,18	1	2	50	18 0718
75	6	14	7	10	7	7	15	35,5	1,15	1	2	50	18 0720
	8	16	7	10	9,5	9,5	15	40,5	1,28	1	2	50	18 0722
	10	18	7	10	11,5	11,5	15	44,5	1,37	1	2	50	18 0724
100	12	19	7	10	13	13,5	15	48	1,40	1	2	50	18 0725
	14	21	7	10	14,5	14,5	15	52,5	1,42	1	2	50	18 0726
	6	17	8,5	12	7	7	17	39	1,80	1	2	1	18 0730
150	8	17	8,5	12	9,5	9,5	17	44	1,98	1	2	1	18 0732
	10	19	8,5	12	11,5	11,5	17	48	2,09	1	2	1	18 0734
	12	21	8,5	12	13	13,5	17	51,5	2,13	1	2	1	18 0735
200	14	21	8,5	12	14	14,5	17	53,5	2,14	1	2	1	18 0736
	16	26	8,5	12	16	16	17	58	2,28	1	2	1	18 0737
	6	20	10	14	9,5	9,5	19	47	2,92	1	2	1	18 0739
250	8	20	10	14	9,5	9,5	19	47	2,84	1	2	1	18 0740
	10	20	10	14	11,5	11,5	19	51	3,01	1	2	1	18 0742
	12	23	10	14	13	13,5	19	54,5	3,16	1	2	1	18 0744
300	14	23	10	14	14	14,5	19	56,5	3,18	1	2	1	18 0745
	16	28	10	14	16	16	19	62	3,29	1	2	1	18 0746
	20	30	10	14	19	19	19	67	3,60	1	2	1	18 0747

ROHRKABELSCHUHE CU, NORMALAUSFÜHRUNG

Beschreibung siehe Vorseite



Querschnitt (mm ²)	Bolzen ø (mm)	W	øi	øe	C1	C2	a	L	Gewicht per 100 St. ~kg	Pressung		VE/Stck.	Artikelnr.
										7 mm	5 mm		
70	6	23	12	16,5	10	10	21	53	4,57	1	2	1	18 0749
	8	23	12	16,5	11,5	11,5	21	54	4,48	1	2	1	18 0750
	10	23	12	16,5	11,5	11,5	21	54	4,36	1	2	1	18 0752
	12	23	12	16,5	13	13,5	21	57,5	4,49	1	2	1	18 0754
	14	23	12	16,5	14	14,5	21	59,5	4,52	1	2	1	18 0755
	16	28	12	16,5	15,5	16	21	62,5	4,67	1	2	1	18 0756
95	20	30	12	16,5	19	19	21	72	5,05	1	2	1	18 0758
	8	26	13,5	18	11,5	11,5	25	59	5,48	1	2	1	18 0759
	10	26	13,5	18	11,5	11,5	25	59,5	5,36	1	2	1	18 0760
	12	26	13,5	18	13	13,5	25	63	5,53	1	2	1	18 0762
	14	26	13,5	18	14	14,5	25	65	5,58	1	2	1	18 0763
	16	28	13,5	18	15,5	16	25	68	5,68	1	2	1	18 0764
120	20	36	13,5	18	22	22	25	82	6,26	1	2	1	18 0766
	8	28	15	19,5	13	13,5	26	65,5	6,58	1	2	1	18 0768
	10	28	15	19,5	13	13,5	26	65,5	6,50	1	2	1	18 0770
	12	28	15	19,5	13	13,5	26	65,5	6,32	1	2	1	18 0772
	14	28	15	19,5	14	14,5	26	67,5	6,39	1	2	1	18 0773
	16	30	15	19,5	15,5	16	26	70,5	6,52	1	2	1	18 0774
150	20	36	15	19,5	22	22	26	85	7,13	1	2	1	18 0776
	8	31	16,5	21	14,5	14,5	30	73	8,12	2	4	1	18 0778
	10	31	16,5	21	14,5	14,5	30	73	8,01	2	4	1	18 0780
	12	31	16,5	21	14,5	14,5	30	73	7,83	2	4	1	18 0782
	14	31	16,5	21	14,5	14,5	30	73	7,68	2	4	1	18 0783
	16	31	16,5	21	15,5	16	30	75,5	7,79	2	4	1	18 0784
185	20	36	16,5	21	22	22	30	88	8,34	2	4	1	18 0786
	10	35	19	24	17	18	30	81	11,33	2	4	1	18 0788
	12	35	19	24	17	18	30	81	11,13	2	4	1	18 0790
	14	35	19	24	17	18	30	81	10,96	2	4	1	18 0791
	16	35	19	24	17	18	30	81	10,75	2	4	1	18 0792
	20	39	19	24	21	22	30	89	11,53	2	4	1	18 0794
240	10	39	21	26	17	18	35	88	13,58	2	4	1	18 0798
	12	39	21	26	17	18	35	88	13,38	2	4	1	18 0800
	14	39	21	26	17	18	35	88	13,22	2	4	1	18 0801
	16	39	21	26	17	18	35	88	13,00	2	4	1	18 0802
	20	39	21	26	21	22	35	96	13,72	2	4	1	18 0804
	300	12	43	23,5	29,5	17	18	44	99	20,49	2	4	1
14		43	23,5	29,5	17	18	44	99	20,29	2	4	1	18 0819
16		43	23,5	29,5	17	18	44	99	20,03	2	4	1	18 0820
400	20	43	23,5	29,5	21	22	44	107	21,10	2	4	1	18 0822
	12	49	27	34	23	23	44	112	31,31	2	4	1	18 0826
	14	49	27	34	23	23	44	112	31,08	2	4	1	18 0828
	16	49	27	34	23	23	44	112	30,77	2	4	1	18 0830
	20	49	27	34	23	23	44	112	29,94	2	4	1	18 0832

1
2
3
4
5
6
7
8
9
10
11
12
13
14
15
16
17
18
19
20
21
22
23
24
25
26

WINKEL-ROHRKABELSCHUHE CU, NORMALAUSFÜHRUNG 90° UND 45° ABGEWINKELT

Technische Daten

- Werkstoff: Cu-ETP nach DIN EN 13600
- Oberfläche: galvanisch verzinkt, andere Oberflächen auf Anfrage
- Auch geeignet für feindrähtige Leiter nach IEC 228
- Ausgeglüht auf Kupferhärte F 20



90° abgewinkelt

Querschnitt (mm ²)	Bolzen ø (mm)	Gewicht per 100 St. ~kg	Pressung		VE/Stck.	Artikelnr.
			7 mm	5 mm		
6	5	0,6	1	1	100	18 3160
	6	0,59	1	1	100	18 3161
	8	0,67	1	1	100	18 3162
	10	0,8	1	1	100	18 3163
10	12	0,8	1	1	100	18 3164
	5	0,6	1	1	100	18 3165
	6	0,59	1	1	100	18 3166
	8	0,67	1	1	100	18 3167
16	10	0,72	1	1	100	18 3168
	12	0,76	1	1	100	18 3169
	5	1,01	1	2	100	18 3170
	6	1	1	2	100	18 3171
25	8	1,2	1	2	100	18 3172
	10	1,2	1	2	100	18 3173
	12	1,23	1	2	100	18 3174
	5	1,34	1	2	100	18 3175
35	6	1,31	1	2	100	18 3134
	8	1,47	1	2	100	18 3135
	10	1,56	1	2	100	18 3176
	12	1,6	1	2	100	18 3177
50	6	2,04	1	2	1	18 3156
	8	2,28	1	2	1	18 3130
	10	2,39	1	2	1	18 3136
	12	2,54	1	2	1	18 3157
70	6	3,14	1	2	1	18 3158
	8	3,38	1	2	1	18 3131
	10	3,52	1	2	1	18 3137
	12	3,8	1	2	1	18 3159
95	8	5,09	1	2	1	18 3132
	10	5,34	1	2	1	18 3133
	12	5,44	1	2	1	18 3140
	16	5,85	1	2	1	18 3141
120	8	6,4	1	2	1	18 3138
	10	6,27	1	2	1	18 3139
	12	6,48	1	2	1	18 3142
	16	7,12	1	2	1	18 3143
150	8	6,69	1	2	1	18 3144
	10	7,1	1	2	1	18 3145
	12	7,23	1	2	1	18 3146
	16	7,81	1	2	1	18 3147
185	10	8,2	1	2	1	18 3148
	12	8,3	1	2	1	18 3149
240	12	11,9	2	4	1	18 3150
	20	11,53	2	4	1	18 3152
	10	14,63	2	4	1	18 3153
240	12	14,42	2	4	1	18 3154
	20	14,76	2	4	1	18 3155

45° abgewinkelt

Querschnitt (mm ²)	Bolzen ø (mm)	Gewicht per 100 St. ~kg	Pressung		VE/Stck.	Artikelnr.
			7 mm	5 mm		
6	5	0,6	1	1	100	18 3060
	6	0,59	1	1	100	18 3061
	8	0,67	1	1	100	18 3062
	10	0,8	1	1	100	18 3063
10	12	0,8	1	1	100	18 3064
	5	0,6	1	1	100	18 3065
	6	0,6	1	1	100	18 3066
	8	0,67	1	1	100	18 3067
16	10	0,8	1	1	100	18 3068
	12	0,76	1	1	100	18 3069
	5	1,1	1	2	100	18 3070
	6	0,97	1	2	100	18 3071
25	8	1,1	1	2	100	18 3072
	10	1,17	1	2	100	18 3073
	12	1,23	1	2	100	18 3074
	5	1,34	1	2	100	18 3075
35	6	1,31	1	2	100	18 3034
	8	1,47	1	2	100	18 3035
	10	1,56	1	2	100	18 3052
	12	1,6	1	2	100	18 3053
50	6	2,04	1	2	1	18 3056
	8	2,28	1	2	1	18 3030
	10	2,39	1	2	1	18 3036
	12	2,54	1	2	1	18 3057
70	6	3,14	1	2	1	18 3058
	8	3,45	1	2	1	18 3031
	10	3,58	1	2	1	18 3037
	12	3,76	1	2	1	18 3059
95	8	5,24	1	2	1	18 3032
	10	6,6	1	2	1	18 3033
	12	5,69	1	2	1	18 3040
	16	5,94	1	2	1	18 3041
120	8	6,3	1	2	1	18 3038
	10	6,46	1	2	1	18 3039
	12	6,68	1	2	1	18 3042
	16	7,06	1	2	1	18 3043
150	8	6,87	1	2	1	18 3044
	10	7,29	1	2	1	18 3045
	12	7,71	1	2	1	18 3046
	16	8,03	1	2	1	18 3047
185	10	8,6	1	2	1	18 3048
	12	13,2	2	4	1	18 3050
185	16	13	2	4	1	18 3051

STOSSVERBINDER CU, NORMALAUSFÜHRUNG

Technische Daten

- Werkstoff: Cu-ETP nach DIN EN 13600
- Oberfläche: galvanisch verzinkt, andere Oberflächen auf Anfrage
- Auch geeignet für feindrähtige Leiter nach IEC 228
- Ausgeglüht auf Kupferhärte F 20

Querschnitt (mm ²)	øi	øe	L	Gewicht per 100 St. ~kg	Pressung 7 mm	5 mm	VE/Stck.	Artikelnr.
0,75	1,4	3,2	15,7	0,08	-	-	100	18 0900
1,5	1,8	3,3	14,5	0,08	-	-	100	18 0902
2,5	2,4	4	14,5	0,11	-	-	100	18 0904
4	2,7	5	19	0,25	-	-	100	18 0906
6	3,5	6,5	24	0,50	1-1	1-1	100	18 0908
10	4,5	7	28	0,56	1-1	1-1	100	18 0910
16	5,5	8,5	34	1,00	1-1	1-1	100	18 0912
25	7	10	38	1,36	1-1	2-2	100	18 0914
35	8,5	12	42	2,11	1-1	2-2	1	18 0916
50	10	14	48	3,22	1-1	2-2	1	18 0918
70	12	16,5	52	4,66	1-1	3-3	1	18 0920
95	13,5	18	59	5,85	1-1	3-3	1	18 0922
120	15	19,5	62	7,4	1-1	3-3	1	18 0924
150	16,5	21	72	9	2-2	4-4	1	18 0926
185	19	24	72	12,2	2-2	4-4	1	18 0928
240	21	26	82	15,2	2-2	5-5	1	18 0930
300	23,5	29,5	102	22,23	2-2	-	1	18 0932
400	27	34	102	29,85	2-2	-	1	18 0934

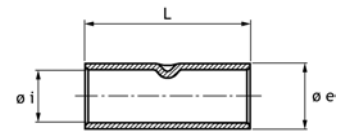

PARALLELVVERBINDER CU, NORMALAUSFÜHRUNG

Technische Daten

- Werkstoff: Cu-ETP nach DIN EN 13600
- Oberfläche: galvanisch verzinkt, andere Oberflächen auf Anfrage
- Auch geeignet für feindrähtige Leiter nach IEC 228
- Ausgeglüht auf Kupferhärte F 20

Querschnitt (mm ²)	øi	øe	L	Gewicht per 100 St. ~kg	VE/Stck.	Artikelnr.
1,5	1,6	3,2	7	0,04	100	18 3180
2,5	2,3	3,9	7	0,05	100	18 3182
4-6	3,6	5,6	7	0,09	100	18 3184
10	4,5	6,7	9	0,18	100	18 3186
16	5,8	8,2	10	0,22	100	18 3188
25	7,5	10,5	11	0,41	50	18 3190
35	9	12,2	12	0,74	1	18 3192
50	11	15	16	1,20	1	18 3194
70	13,1	17	19	1,60	1	18 3196
95	14,5	19	20	2,11	1	18 3198
120	16,2	21	20	2,50	1	18 3200
150	18	23	20	2,87	1	18 3202
185	20,6	26	28	4,93	1	18 3204
240	23	28	31	5,53	1	18 3206

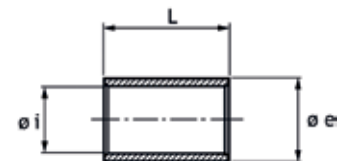

1

2

ROHRKABELSCHUHE FÜR SCHALTGERÄTEANSCHLÜSSE, SG-REIHE

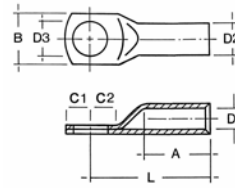

- Ausführung mit schmalen Flansch, ohne Sichtloch
- Werkstoff: Cu-ETP nach DIN EN 13 600, weich, F20, damit auch bei großen Querschnitten noch problemlos manuell pressbar
- Oberfläche: galvanisch verzinkt

5

6

7

8

9

10

11

12

13

14

15

16

17

18

19

20

21

22

23

24

25

26

Quer- schnitt (mm ²)	Bolzen ø (mm)	øD1	A	B	øD3	øD2	C1	C2	L	Pressung 7 mm 5 mm	VE/Stck.	Artikelnr.
25	6	7,0	15	10	6,5	10	7	7	29,5	1 2	1	18 3798
35	6	8,5	17	15	6,5	12	8	8	33	1 2	1	18 3800
35	8	8,5	17	15	8,5	12	10	10	35	1 2	1	18 3801
50	6	10	19	15	6,5	14	8	9	37	1 2	1	18 3802
50	8	10	19	17	8,5	14	10	11	39	1 2	1	18 3804
50	10	10	19	19	10,5	14	12	13	41	1 2	1	18 3806
70	6	12	21	17	6,5	16,5	8	9,5	41	1 2	1	18 3808
70	8	12	21	17	8,5	16,5	10	11,5	43	1 2	1	18 3810
70	10	12	21	19	10,5	16,5	12	13,5	45	1 2	1	18 3812
70	12	12	21	19	13	16,5	12	14,5	46	1 2	1	18 3814
95	6	13,5	23	19	6,5	18	8	9,5	43	1 2	1	18 3815
95	8	13,5	23	19	8,5	18	10	11,5	48	1 2	1	18 3816
95	10	13,5	23	19	10,5	18	12	13,5	48	1 2	1	18 3818
95	12	13,5	23	19	13	18	12	14,5	49	1 2	1	18 3820
120	6	15	26	20	6,5	19,5	8	9	49	1 2	1	18 3821
120	8	15	26	20	8,5	19,5	10	11	51	1 2	1	18 3822
120	10	15	26	20	10,5	19,5	12	13	53	1 2	1	18 3824
120	12	15	26	20	13	19,5	12	14	54	1 2	1	18 3826
150	6	16,5	29	20	6,5	21	8	9	52	2 4	1	18 3827
150	8	16,5	29	20	8,5	21	10	11	54	2 4	1	18 3828
150	10	16,5	29	20	10,5	21	12	13	56	2 4	1	18 3830
150	12	16,5	29	20	13	21	12	14	57	2 4	1	18 3832
185	8	19	30	26	8,5	24	10	12	58	2 4	1	18 3833
185	10	19	30	26	10,5	24	12	14	60	2 4	1	18 3834
185	12	19	30	26	13	24	12	14	60	2 4	1	18 3836
185	16	19	30	26	17	24	16	18	64	2 4	1	18 3838
240	8	21	35	30	8,5	26	10	12	63	2 4	1	18 3839
240	10	21	35	30	10,5	26	12	14	65	2 4	1	18 3840
240	12	21	35	30	13	26	12	14	65	2 4	1	18 3842
240	16	21	35	30	17	26	16	18	69	2 4	1	18 3844
300	10	24	42	30	10,5	30	12	13	76	2 -	1	18 3846
300	12	24	42	30	13	30	12	16	79	2 -	1	18 3848
300	16	24	42	30	17	30	16	18	81	2 -	1	18 3850

HÜLSEN FÜR VERDICHTETE ODER AUSGEDÜNNTE LEITER CU, NORMALAUSFÜHRUNG

Technische Daten

- Werkstoff: Cu-ETP nach DIN EN 13600
- Oberfläche: galvanisch verzinkt
- Geeignet für verdichtete, mehrdrähtige oder ausgedünnte, feindrähtige Leiter zum Durchmesser ausgleich (nur schmale Sechskantpressung!)



Querschnitt (mm ²)	Länge mm	VE/Stck.	Artikelnr.
16	11	100	18 3400
25	14	100	18 3401
35	15	1	18 3402
50	18	1	18 3403
70	19	1	18 3404
95	21	1	18 3405
120	22	1	18 3406
150	26	1	18 3407
185	26	1	18 3408
240	30	1	18 3409
300	38	1	18 3410
400	38	1	18 3411

HÜLSEN-SORTIMENT FÜR VERDICHTETE LEITER

in hochwertigem raaco-Sortimentskasten

Inhalt:

285 Stück sortiert

Je 50 Stück 50 mm ²	18 3403
Je 50 Stück 70 mm ²	18 3404
Je 50 Stück 95 mm ²	18 3405
Je 50 Stück 120 mm ²	18 3406
Je 25 Stück 150 mm ²	18 3407
Je 25 Stück 185 mm ²	18 3408
Je 25 Stück 240 mm ²	18 3409
Je 10 Stück 300 mm ²	18 3410
Sortimentskasten mit Hülsen für verdichtete Leiter	18 3415



Produktvideo
Hülsen für verdichtete Leiter



1
2
3
4
5
6
7
8
9
10
11
12
13
14
15
16
17
18
19
20
21
22
23
24
25
26

ROHRKABELSCHUHE CU, AUSFÜHRUNG FÜR FEINDRÄHTIGE LEITER NACH DIN 0295 UND IEC 228

F



Technische Daten

- Werkstoff: Cu-ETP nach DIN EN 13600
- Aufgeweitete Kabeleinführung "Easy Entry"
- Oberfläche: galvanisch verzinkt, andere Oberflächen auf Anfrage
- Ausgeglüht auf Kupferhärte F 20

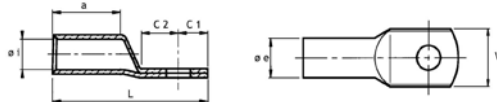

Querschnitt (mm ²)	Bolzen ø (mm)	W	øi	øe	C1	C2	a	L	Gewicht per 100 St. ~kg	VE/Stck.	Artikelnr.
10	5	12	5,6	8	6	7	12,6	32	0,68	100	18 3255
	6	12	5,6	8	6	7	12,6	32	0,65	100	18 3256
	8	15	5,6	8	8	10	12,6	36	0,71	100	18 3258
	10	15	5,6	8	8	10	12,6	36	0,67	100	18 3260
16	12	15	5,6	8	8	10	12,6	36	0,72	100	18 3262
	5	13	6,6	9,5	7	9	14,6	37,6	1,18	50	18 3265
	6	13	6,6	9,5	7	9	14,6	37,6	1,15	50	18 3266
	8	16	6,6	9,5	9	11	14,6	41,6	1,24	50	18 3268
25	10	16	6,6	9,5	9	11	14,6	41,6	1,18	50	18 3270
	12	17,5	6,6	9,5	9	11	14,6	41,6	1,11	50	18 3272
	5	15	7,9	11	9	11	16,5	43,5	1,73	50	18 3275
	6	15	7,9	11	9	11	16,5	43,5	1,7	50	18 3276
35	8	17	7,9	11	9	11	16,5	43,5	1,65	50	18 3278
	10	17	7,9	11	9	11	16,5	43,5	1,58	50	18 3280
	12	18,5	7,9	11	9	11	16,5	43,5	1,49	50	18 3282
	6	18	9,2	12,5	7	10	18,5	43,5	2,08	1	18 3286
50	8	18	9,2	12,5	10	14	18,5	51	2,40	1	18 3288
	10	18	9,2	12,5	10	14	18,5	51	2,32	1	18 3290
	12	19	9,2	12,5	10	14	18,5	51	2,20	1	18 3292
	14	20,8	9,2	12,5	10	14,5	18,5	51	2,12	1	18 3294
50	6	21	11	15	10	14	21,5	55,5	3,90	1	18 3296
	8	21	11	15	10	14	21,5	55,5	3,82	1	18 3298
	10	21	11	15	10	14	21,5	55,5	3,72	1	18 3300
	12	21	11	15	10	14	21,5	55,5	3,56	1	18 3302
	14	21	11	15	10	14	21,5	55,5	3,44	1	18 3304

ROHRKABELSCHUHE CU, AUSFÜHRUNG FÜR FEINDRÄHTIGE LEITER NACH DIN 0295 UND IEC 228



F

Beschreibung siehe Vorseite

Quer- schnitt (mm ²)	Bolzen ø (mm)	W	øi	øe	C1	C2	a	L	Gewicht per 100 St. ~kg	VE/Stck.	Artikelnr.
70	6	24	13,1	17	13,5	15,5	27,5	67,5	5,39	1	18 3306
	8	24	13,1	17	13,5	15,5	27,5	67,5	5,31	1	18 3308
	10	24	13,1	17	13,5	15,5	27,5	67,5	5,21	1	18 3310
	12	24	13,1	17	13,5	15,5	27,5	67,5	5,06	1	18 3312
	14	24	13,1	17	13,5	15,5	27,5	67,5	4,93	1	18 3314
95	16	24	13,1	17	13,5	15,5	27,5	67,5	4,77	1	18 3316
	8	28	14,5	19	13	17	32,5	75,5	7,66	1	18 3318
	10	28	14,5	19	13	17	32,5	75,5	7,55	1	18 3320
	12	28	14,5	19	13	17	32,5	75,5	7,38	1	18 3322
	14	28	14,5	19	13	17	32,5	75,5	7,24	1	18 3324
120	16	28	14,5	19	13	17	32,5	75,5	7,06	1	18 3326
	8	30	16,2	21	17	17	31,5	80	8,95	1	18 3328
	10	30	16,2	21	17	17	31,5	80	8,83	1	18 3330
	12	30	16,2	21	17	17	31,5	80	8,64	1	18 3332
	14	30	16,2	21	17	17	31,5	80	8,98	1	18 3334
150	16	30	16,2	21	17	17	31,5	80	8,78	1	18 3336
	8	33	18	23	17	18	35,5	89	11,26	1	18 3338
	10	33	18	23	17	18	31,5	89	11,13	1	18 3340
	12	33	18	23	17	18	31,5	89	10,55	1	18 3342
	14	33	18	23	17	18	31,5	89	11,34	1	18 3344
185	16	33	18	23	17	18	31,5	89	11,13	1	18 3346
	20	33	18	23	13,5	21,5	31,5	89	10,55	1	18 3348
	10	37	20,6	26	19	20	39,6	96	15,04	1	18 3350
	12	37	20,6	26	19	20	39,6	96	14,82	1	18 3352
	14	37	20,6	26	19	20	39,6	96	15,35	1	18 3354
240	16	37	20,6	26	19	20	39,6	96	15,12	1	18 3356
	20	37	20,6	26	19	20	39,6	96	14,85	1	18 3360
	12	41	23	28	19	21	41	101	16,04	1	18 3362
	14	41	23	28	19	21	41	101	15,88	1	18 3364
	16	41	23	28	19	21	41	101	15,66	1	18 3366
300	20	41	23	28	19	21	41	101	15,44	1	18 3370
	12	47	26	32	20	25	43	111	25,39	1	18 3372
	14	47	26	32	20	25	43	111	25,20	1	18 3374
	16	47	26	32	20	25	43	111	24,95	1	18 3376
	20	47	26	32	20	25	43	111	24,26	1	18 3380

1
2
3
4
5
6
7
8
9
10
11
12
13
14
15
16
17
18
19
20
21
22
23
24
25
26

PRESSKABELSCHUHE CU, DIN 46235

Technische Daten

- Werkstoff: Cu-ETP nach DIN EN 13600
- Oberfläche: galvanisch verzinkt, andere Oberflächen auf Anfrage
- Besonders geeignet für feindrähtige Leiter nach IEC 228
- Ausgeglüht auf Kupferhärte F 20

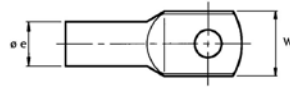

teilweise UL

Querschnitt (mm ²)	Bolzen ø (mm)	Kennziffer	W	øi	øe	C1	C2	a	L	Gewicht per 100 St. ~kg	Pressung		nach VE/Stck. DIN	Artikelnr.	
											7 mm	5 mm			
6	5	5	8,5	3,8	5,5	9	6	11	32	0,34	-	1	×	100	18 3500
	6	5	8,5	3,8	5,5	10,5	8	11	33,5	0,32	-	1	×	100	18 3501
	8	5	13	3,8	5,5	11	9	11	36	0,32	-	1	-	100	18 3570
10	5	6	9	4,5	6	7,5	10	12	35	0,39	-	1	×	100	18 3502
	6	6	9	4,5	6	8,5	10	12	36,5	0,38	-	1	×	100	18 3503
	8	6	13	4,5	6	11	10	12	39	0,38	-	1	-	100	18 3504
16	6	8	13	5,5	8,5	8,5	10	20,5	45,5	1,32	1	2	×	100	18 3505
	8	8	13	5,5	8,5	11	10	20,5	48	1,27	1	2	×	100	18 3506
	10	8	17	5,5	8,5	13	12	20,5	50	1,31	1	2	×	100	18 3507
25	12	8	19	5,5	8,5	14	13	20,5	51	1,35	1	2	-	100	18 3508
	6	10	14	7	10	8,5	10	20,5	47,5	1,67	1	2	×	50	18 3509
	8	10	16	7	10	11	10	20,5	50	1,64	1	2	×	50	18 3510
35	10	10	17	7	10	13	12	20,5	52	1,72	1	2	×	50	18 3511
	12	10	19	7	10	14	13,5	20,5	53	1,65	1	2	×	25	18 3512
	6	12	17	8,2	12,5	8,5	14,5	20,5	51,5	2,5	1	2	-	1	18 3572
50	8	12	17	8,2	12,5	11	14,5	20,5	54	3,44	1	2	×	1	18 3513
	10	12	19	8,2	12,5	13	14,5	20,5	56	3,34	1	2	×	1	18 3514
	12	12	21	8,2	12,5	14	14,5	20,5	57	3,21	1	2	×	1	18 3515
70	14	12	23	8,2	12,5	14	14,5	20,5	58,5	2,90	2	3	-	1	18 3516
	8	14	20	10	14,5	11	16,5	30	64	5,04	2	3	×	1	18 3517
	10	14	22	10	14,5	14	16,5	30	66	4,93	2	3	×	1	18 3518
95	12	14	24	10	14,5	14	16,5	30	67	5,06	2	3	×	1	18 3519
	14	14	26	10	14,5	14	16,5	30	68,5	4,96	2	3	-	1	18 3520
	16	14	28	10	14,5	17	16,5	30	70	4,77	2	3	×	1	18 3521
120	8	16	24	11,5	16,5	11	16,5	31	67	6,76	2	3	×	1	18 3522
	10	16	24	11,5	16,5	14	16,5	31	69	6,64	2	3	×	1	18 3523
	12	16	24	11,5	16,5	14	16,5	31	70	6,8	2	3	×	1	18 3524
150	14	16	24	11,5	16,5	14	16,5	31	71,5	6,12	2	3	-	1	18 3525
	16	16	30	11,5	16,5	17	16,5	31	73	6,43	2	3	×	1	18 3526
	8	18	28	13,5	19	14	16,5	37	77	9,00	2	4	-	1	18 3574
185	10	18	28	13,5	19	14	16,5	37	79	10,22	2	4	×	1	18 3527
	12	18	28	13,5	19	14	16,5	37	80	10	2	4	×	1	18 3528
	14	18	30	13,5	19	17	16,5	37	81,5	10	2	4	-	1	18 3529
240	16	18	32	13,5	19	17	16,5	37	83	9,58	2	4	×	1	18 3530
	10	20	32	15,5	21	14	21	38	84	11,36	2	4	×	1	18 3531
	12	20	32	15,5	21	14	21	38	85	11,28	2	4	×	1	18 3532
300	14	20	32	15,5	21	17	21	38	86,5	11,7	2	4	-	1	18 3533
	16	20	32	15,5	21	17	21	38	88	11,63	2	4	×	1	18 3534
	20	20	38	15,5	21	20	21	38	91	12,18	2	4	×	1	18 3535
400	10	22	34	17	23,5	14	21	41	92	16,11	2	4	×	1	18 3536
	12	22	34	17	23,5	14	21	41	93	16,00	2	4	×	1	18 3537
	14	22	34	17	23,5	17	21	41	94,5	16,14	2	4	-	1	18 3538
480	16	22	34	17	23,5	17	21	41	96	16,07	2	4	×	1	18 3539
	20	22	40	17	23,5	20	21	41	99	17,65	2	4	×	1	18 3540
	10	25	37	19	25,5	14	24	42	96	18,96	2	5	×	1	18 3541
600	12	25	37	19	25,5	14	24	42	97	18,89	2	5	×	1	18 3542
	14	25	37	19	25,5	17	24	42	98,5	19,21	2	5	-	1	18 3543
	16	25	37	19	25,5	17	24	42	100	19,92	2	5	×	1	18 3544
720	20	25	40	19	25,5	20	24	42	103	20,09	2	5	×	1	18 3545
	12	28	42	21,5	29	14	24	51	107	26,58	2	5	×	1	18 3546
	14	28	42	21,5	29	17	24	51	108,5	29,90	2	5	-	1	18 3547
840	16	28	42	21,5	29	17	24	51	110	28,44	2	5	×	1	18 3548
	20	28	45	21,5	29	20	24	51	113	28,44	2	5	×	1	18 3549
	14	32	48	24,5	32	17	24	55	116,5	38,60	2	5	-	1	18 3550
1000	16	32	48	24,5	32	19	24	55	118	32,46	2	5	×	1	18 3551
	20	32	48	24,5	32	22	24	55	121	32,72	2	5	×	1	18 3552
	14	38	55	27,5	38,5	20	24	72	139	68,5	3	-	-	1	18 3553
1200	16	38	55	27,5	38,5	20	24	72	139	68,2	3	-	×	1	18 3554
	20	38	55	27,5	38,5	20	24	72	139	67,5	3	-	×	1	18 3555
	16	42	60	31	42	25	26	75	149	81	3	-	-	1	18 3556
1440	20	42	60	31	42	25	26	75	149	81	3	-	×	1	18 3557
	16	44	63	34,5	44	25	26	83	159	84	3	-	-	1	18 3558
1710	20	44	63	34,5	44	25	26	83	159	84	3	-	×	1	18 3559

PRESSVERBINDER CU, DIN 46267, TEIL 1



Technische Daten

- Werkstoff: Cu-ETP nach DIN EN 13600
- Oberfläche: galvanisch verzinkt, andere Oberflächen auf Anfrage
- Für zugentlastete Verbindungen
- Besonders geeignet für feindrähtige Leiter nach IEC 228
- Ausgeglüht auf Kupferhärte F 20

Querschnitt (mm ²)	Kennziffer	øi	øe	L	Gewicht per 100 St. ~kg	7 mm	Pressung 5 mm	VE/Stck.	Artikelnr.
6	5	3,8	5,5	31	0,34	1-1	2-2	100	18 3700
10	6	4,5	6	31	0,33	1-1	2-2	100	18 3701
16	8	5,5	8,5	51	1,49	1-1	2-2	100	18 3702
25	10	7	10	51	1,80	1-1	2-2	50	18 3703
35	12	8,2	12,5	51	3,15	1-1	2-2	1	18 3704
50	14	10	14,5	57	4,37	1-1	3-3	1	18 3705
70	16	11,5	16,5	57	5,54	1-1	3-3	1	18 3706
95	18	13,5	19	71	8,84	2-2	4-4	1	18 3707
120	20	15,5	21	71	9,92	2-2	4-4	1	18 3708
150	22	17	23,5	81	14,86	2-2	4-4	1	18 3709
185	25	19	25,5	86	17,35	2-2	5-5	1	18 3710
240	28	21,5	29	91	24,03	2-2	5-5	1	18 3711
300	32	24,5	32	101	29,86	2-2	-	1	18 3712
400	38	27,5	38,5	151	71,00	3-3	-	1	18 3713
500	42	31	42	161	92,00	3-3	-	1	18 3714
625	44	34,5	44	161	80,00	3-3	-	1	18 3715

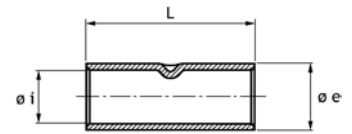

EDELSTAHL (VA) ROHRKABELSCHUHE



- Werkstoff: V2A
- Temperaturbeständig bis 400 °C
- Säure- und rostbeständig
- Ringform
- Besonders geeignet zur Erdung und Blitzschutz von Aluminium-Träger- und Rahmenelementen in der Photovoltaik

Der VA-Kabelschuh kann als Verbindungselement von Cu-Leitern auf Alu-Elemente verwendet werden, da VA keine korrosiven oder elektro-chemischen Reaktionen gegenüber beiden Materialien besitzt. Bei der Verwendung von handelsüblichen Cu-Rohrkabelschuhen können unter Einfluß von Feuchtigkeit und elektrischer Spannung das unedlere Metall (in diesem Fall Alu) sukzessive abgetragen und somit die Rahmenprofile zerstört werden!

Nenn-Querschnitt mm ²	Anschl.-bolzen ø	Gewicht / 100 Stück in kg	VE/Stck.	Artikelnr.
4 - 6	M 8	0,28	100	18 8686
10	M 8	0,78	100	18 8704
10	M 10	0,77	100	18 8705
16	M 8	0,6	50	18 8712
16	M 10	0,6	50	18 8714



1

2

AL-PRESSKABELSCHUHE DIN 46329

aus E-Al, blank, längsdichte Ausführung mit Ölstopf.

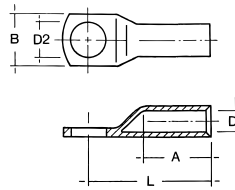

3

4

5

6

7

8

9

10

11

12

13

14

15

16

17

18

19

20

21

22

23

24

25

26

Querschnitt rm/sm (mm ²)	Querschnitt se (mm ²)	Bolzen ø	Kennziffer	D1 mm	D2 mm	A mm	B mm	L mm	Gewicht per 100 St. ~kg	Pressung 7 mm	5 mm	nach VE/Stck. DIN	Artikelnr.	
50	70	M 8	16	9,8	8,4	42	25	62	2,75	3	5	x	50	18 3617
50	70	M10	16	9,8	10,5	42	25	62	2,7	3	5	x	50	18 3618
50	70	M12	16	9,8	13	42	25	62	2,65	3	5	x	50	18 3619
70	95	M 8	18	11,2	8,4	52	25	72	3,45	3	6	x	25	18 3622
70	95	M10	18	11,2	10,5	52	25	72	3,8	3	6	x	25	18 3623
70	95	M12	18	11,2	13	52	25	72	3,35	3	6	x	25	18 3624
95	120	M10	22	13,2	10,5	56	25	75	6,9	3	6	x	25	18 3627
95	120	M12	22	13,2	13	56	25	75	4,92	3	6	x	25	18 3628
95	120	M16	22	13,2	17	56	25	75	6	3	6	-	25	18 3630
120	150	M10	22	14,7	10,5	56	30	80	5,95	3	6	x	25	18 3631
120	150	M12	22	14,7	13	56	30	80	5,84	3	6	x	25	18 3632
120	150	M16	22	14,7	17	56	30	80	6,6	3	6	x	25	18 3634
150	185	M10	25	16,3	10,5	60	30	90	8,5	3	6	x	10	18 3636
150	185	M12	25	16,3	13	60	30	90	7,73	3	6	x	10	18 3637
150	185	M16	25	16,3	17	60	30	90	7,6	3	6	x	10	18 3639
150	185	M20	25	16,3	21	60	30	90	8,2	3	6	-	10	18 3640
185	240	M10	28	18,3	10,5	60	30	91	11	3	6	x	10	18 3641
185	240	M12	28	18,3	13	60	30	91	9,88	3	6	x	10	18 3642
185	240	M16	28	18,3	17	60	30	91	10,1	3	6	x	10	18 3644
185	240	M20	28	18,3	21	60	30	91	10	3	6	x	10	18 3645
240	300	M10	32	21	10,5	70	38	103	15,5	3	8	-	5	18 3646
240	300	M12	32	21	13	70	38	103	13,8	3	8	-	5	18 3647
240	300	M16	32	21	17	70	38	103	13,48	3	8	x	5	18 3648
240	300	M20	32	21	21	70	38	103	15	3	8	x	5	18 3649
300		M12	34	23,3	13	70	38	103	17,6	3	8	x	5	18 3650
300		M16	34	23,3	17	70	38	103	17,28	3	8	x	5	18 3651
300		M20	34	23,3	21	70	38	103	17,4	3	8	x	5	18 3652
400		M12	38	26	13	73	38	116	38	3	-	x	5	18 3653
400		M16	38	26	17	73	38	116	37,4	3	-	x	5	18 3654
400		M20	38	26	21	73	38	116	40,2	3	-	x	5	18 3655
500		M12	44	29	13	79	44	122	43,7	4	-	x	5	18 3656
500		M16	44	29	17	79	44	122	43,3	4	-	x	5	18 3657
500		M20	44	29	21	79	44	122	43	4	-	x	5	18 3658

AL-PRESSVERBINDER DIN 46267, TEIL 2



aus E-Al, blank. Für rundgedrückte sm/se Sektorleiter.

Querschnitt rm/sm (mm ²)	Querschnitt se (mm ²)	Kennziffer	Innen-ø mm	Länge mm	Gewicht kg/100	Pressung		VE/Stck.	Artikelnr.
						7 mm	5 mm		
35	50	14	8	85	2,6	2-2	5-5	10	18 3860
50	70	16	9,8	85	3,2	2-2	5-5	10	18 3861
70	95	18	11,2	105	5,3	3-3	6-6	10	18 3862
95	120	22	13,2	105	7,6	3-3	6-6	10	18 3863
120	150	22	14,7	105	7,8	3-3	6-6	10	18 3864
150	185	25	16,3	125	10,7	3-3	7-7	10	18 3865
185	240	28	18,3	125	14,3	3-3	7-7	5	18 3866
240	300	32	21	145	20,3	3-3	8-8	5	18 3867
300	---	34	23,3	145	22,2	3-3	-	1	18 3868
400	---	38	26	210	40,8	4-4	-	1	18 3869



AL-CU-PRESSKABELSCHUHE



aus E-Al und aus E-Cu gemäß EN 13600, blank, längsdicht mit massiver CU-Anschraubflasche.

Rohrabmessungen nach DIN 46329, mit Pressmarkierungen. Zum Verschrauben von ALU-Verbindungen auf CU-Schienen. Für zugentlastete Verbindungen von AL-Kabeln nach DIN 48201, Teil 1 und AL-Seilen nach DIN EN 50182. Für rundgedrückte Sektorleiter.

Querschnitt rm/sm (mm ²)	Querschnitt se (mm ²)	Bolzen ø	Kennziffer	D1 mm	D2 mm	B mm	L mm	Gew. ges. kg/100	Pressung		VE/Stck.	Artikelnr.
									7 mm	5 mm		
25	35	M8	12	6,8	8,5	25	61	3,2	2	4	10	18 3910
25	35	M10	12	6,8	10,5	25	61	3,1	2	4	10	18 3911
25	35	M12	12	6,8	13	25	61	3	2	4	10	18 3912
35	50	M10	14	8	10,5	25	71	3,8	3	5	10	18 3914
35	50	M12	14	8	13	25	71	3,6	3	5	10	18 3915
50	70	M10	16	9,8	10,5	25	72	4,3	3	5	10	18 3918
50	70	M12	16	9,8	13	25	72	4,1	3	5	10	18 3919
70	95	M10	18	11,2	10,5	25	82	5,3	3	6	10	18 3923
70	95	M12	18	11,2	13	25	82	5,1	3	6	10	18 3924
95	120	M12	22	13,2	13	30	85	9,9	3	6	10	18 3928
95	120	M16	22	13,2	17	30	85	10,5	3	6	10	18 3930
120	150	M12	22	14,7	13	30	87	10,6	3	7	10	18 3932
120	150	M16	22	14,7	17	30	87	10	3	7	10	18 3934
150	185	M12	25	16,3	13	30	104	16,2	3	7	5	18 3937
150	185	M16	25	16,3	17	30	104	15,7	3	7	5	18 3939
185	240	M12	28	18,3	13	30	105	21,8	3	7	5	18 3942
185	240	M16	28	18,3	17	30	105	21,4	3	7	5	18 3944
240	300	M12	32	21	13	35	120	29,8	3	8	5	18 3946
240	300	M16	32	21	17	35	120	29	3	8	5	18 3948
300		M16	34	24,5	17	40	120	40,7	3	8	1	18 3951
300		M20	34	24,5	21	40	120	39,5	3	8	1	18 3952



AL-CU-PRESSVERBINDER

aus E-Al und aus E-Cu gemäß EN 13600, blank. Für Verbindungen von CU-Kabeln nach DIN 48201, ALU-Kabeln nach DIN 48201, Teil 1 und ALU-Seilen DIN EN 50182.



Querschn. AL mm ²	Querschn. AL se (mm ²)	Querschn. (mm ²)	Kennziffer AL	Kennziffer CU	AL mm	CU mm	Länge mm	Gewicht CU kg/100	Gew. ges. kg/100	Pressung 7 mm 5 mm	VE/Stck.	Artikelnr.	
70	95	16	18	8	11,2	5,5	79	0,71	4,1	3	6	4	18 3420
70	95	25	18	10	11,2	7	79	0,89	3,95	3	6	4	18 3421
70	95	35	18	12	11,2	8,2	79	1,62	4,9	3	6	4	18 3422
70	95	50	18	14	11,2	10	85	2,36	5,7	3	6	4	18 3423
70	95	70	18	16	11,2	11,5	96	2,92	7,25	3	6	4	18 3424
70	95	95	18	18	11,2	13,5	95	4,96	9,36	3	6	4	18 3425
70	95	120	18	20	11,2	15,5	99	5,64	10,54	3	6	4	18 3426
95	120	16	22	8	13,2	5,5	79	0,71	6,15	3	6	4	18 3430
95	120	25	22	10	13,2	7	79	0,89	6,3	3	6	4	18 3431
95	120	35	22	12	13,2	8,2	79	1,52	6,8	3	6	4	18 3432
95	120	50	22	14	13,2	10	85	2,36	8,05	3	6	4	18 3433
95	120	70	22	16	13,2	11,5	87	3,11	8,2	3	6	4	18 3434
95	120	95	22	18	13,2	13,5	95	4,96	10,35	3	6	4	18 3435
95	120	120	22	20	13,2	15,5	95	5,64	11,55	3	6	4	18 3436
120	150	35	22	12	14,7	8,2	81	1,52	7,6	3	6	4	18 3440
120	150	50	22	14	14,7	10	87	2,36	7,9	3	6	4	18 3441
120	150	70	22	16	14,7	11,5	89	3,11	8,5	3	6	4	18 3442
120	150	95	22	18	14,7	13,5	97	4,86	11	3	6	4	18 3443
120	150	120	22	20	14,7	15,5	97	5,64	10,28	3	6	4	18 3444
150	185	16	25	8	16,3	5,4	92	0,71	7,8	3	6	4	18 3450
150	185	25	25	10	16,3	6,8	92	0,89	8	3	6	4	18 3451
150	185	35	25	12	16,3	8,2	92	1,62	8,4	3	6	4	18 3452
150	185	50	25	14	16,3	10	99	2,36	10,2	3	6	4	18 3453
150	185	70	25	16	16,3	11,5	100	3,11	10,35	3	6	4	18 3454
150	185	95	25	18	16,3	13,5	108	4,96	12,65	3	6	4	18 3455
150	185	120	25	20	16,3	15,5	108	5,64	13,9	3	6	4	18 3456
150	185	150	25	22	16,3	17	124	8,23	16,7	3	6	4	18 3457
185	240	50	28	14	18,3	10	99	2,36	12,1	3	6	1	18 3460
185	240	70	28	16	18,3	11,5	100	3,11	13	3	6	1	18 3461
185	240	95	28	18	18,3	13,5	108	4,96	14,45	3	6	1	18 3462
185	240	120	28	20	18,3	15,5	108	5,64	13,72	3	6	1	18 3463
185	240	150	28	22	18,3	17	113	8,23	19,55	3	6	1	18 3464
185	240	185	28	25	18,3	19	116	9,62	21	3	6	1	18 3465
240	300	50	32	14	21	10	110	2,36	16,5	3	8	1	18 3470
240	300	70	32	16	21	11,5	111	3,11	18	3	8	1	18 3471
240	300	95	32	18	21	13,5	119	4,96	19	3	8	1	18 3472
240	300	120	32	20	21	15,5	119	5,64	20,5	3	8	1	18 3473
240	300	150	32	22	21	17	124	8,23	23,3	3	8	1	18 3474
240	300	185	32	25	21	19	127	9,62	25,5	3	8	1	18 3475
240	300	240	32	28	21	21,5	128	12,71	30,1	3	8	1	18 3476
300	300	120	34	20	23,5	15,5	119	5,64	27,8	3	8	1	18 3480
300	300	150	34	22	23,5	17	124	8,23	31,1	3	8	1	18 3481
300	300	185	34	25	23,5	19	127	9,62	32,7	3	8	1	18 3482
300	300	240	34	28	23,5	21,5	128	12,71	37,5	3	8	1	18 3483
300	300	300	34	32	23,5	24,5	134	16,1	41,7	3	8	1	18 3484

QUETSCHKABELSCHUHE, RINGFORM CU, DIN 46234

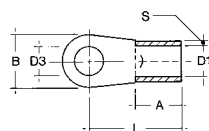

Technische Daten

- Werkstoff: Cu-ETP nach DIN EN 13600
- Oberfläche: galvanisch verzinkt, andere Oberflächen auf Anfrage
- Besonders geeignet für feindrähtige Leiter nach IEC 228

Querschnitt (mm ²)	Bolzen ø (mm)	Nenngröße nach DIN	D1	D3	A	B	L	S	Gewicht per 100 St. ~kg	VE/Stck.	Artikelnr.
0,5 - 1	3	3 - 1	1,6	3,2	5	6	11	0,8	0,07	100	18 0400
	4	4 - 1	1,6	4,3	5	8	12	0,8	0,07	100	18 0402
	5	5 - 1	1,6	5,3	5	10	13	0,8	0,07	100	18 0403
1 - 2,5	3	3 - 2,5	2,3	3,2	5	6	11	0,8	0,07	100	18 0407
	4	4 - 2,5	2,3	4,3	5	8	12	0,8	0,08	100	18 0408
	5	5 - 2,5	2,3	5,3	5	10	14	0,8	0,09	100	18 0410
	6	6 - 2,5	2,3	6,5	5	11	16	0,8	0,11	100	18 0412
4 - 6	8	8 - 2,5	2,3	8,4	5	14	17	0,8	0,13	100	18 0413
	4	4 - 6	3,6	4,3	6	8	14	1	0,14	100	18 0416
	5	5 - 6	3,6	5,3	6	10	15	1	0,16	100	18 0418
	6	6 - 6	3,6	6,5	6	11	16	1	0,16	100	18 0420
10	8	8 - 6	3,6	8,4	6	14	19	1	0,22	100	18 0422
	10	10 - 6	3,6	10,5	6	18	21	1	0,28	100	18 0423
	5	5 - 10	4,5	5,3	8	10	16	1,1	0,23	100	18 0426
	6	6 - 10	4,5	6,5	8	11	17	1,1	0,25	100	18 0428
16	8	8 - 10	4,5	8,4	8	14	20	1,1	0,3	100	18 0430
	10	10 - 10	4,5	10,5	8	18	21	1,1	0,35	100	18 0432
	12	12 - 10	4,5	13	8	22	23	1,1	0,43	100	18 0434
	5	5 - 16	5,8	5,3	10	11	20	1,2	0,39	100	18 0436
25	6	6 - 16	5,8	6,5	10	11	20	1,2	0,38	100	18 0438
	8	8 - 16	5,8	8,4	10	14	22	1,2	0,43	100	18 0440
	10	10 - 16	5,8	10,5	10	18	24	1,2	0,5	100	18 0442
	12	12 - 16	5,8	13	10	22	26	1,2	0,5	50	18 0444
35	5	5 - 25	7,5	5,3	11	12	25	1,5	0,7	100	18 0446
	6	6 - 25	7,5	6,5	11	12	25	1,5	0,69	100	18 0448
	8	8 - 25	7,5	8,4	11	16	25	1,5	0,75	100	18 0450
	10	10 - 25	7,5	10,5	11	18	26	1,5	0,8	100	18 0452
50	12	12 - 25	7,5	13	11	22	31	1,5	0,92	100	18 0454
	16	16 - 25	7,5	17	11	28	35	1,5	0,92	100	18 0456
	6	6 - 35	9	6,5	12	15	26	1,6	1,01	1	18 0458
	8	8 - 35	9	8,4	12	16	26	1,6	0,98	1	18 0460
70	10	10 - 35	9	10,5	12	18	27	1,6	1	1	18 0462
	12	12 - 35	9	13	12	22	31	1,6	1,26	1	18 0464
	16	16 - 35	9	17	12	28	36	1,6	1,47	1	18 0466
	6	6 - 50	11	6,5	16	18	34	1,8	1,75	1	18 0468
95	8	8 - 50	11	8,4	16	18	34	1,8	1,68	1	18 0470
	10	10 - 50	11	10,5	16	18	34	1,8	1,6	1	18 0472
	12	12 - 50	11	13	16	22	36	1,8	1,8	1	18 0474
	16	16 - 50	11	17	16	28	40	1,8	2,1	1	18 0476
120	6	6 - 70	13	6,5	18	22	38	2	2,7	1	18 0478
	8	8 - 70	13	8,4	18	22	38	2	2,6	1	18 0480
	10	10 - 70	13	10,5	18	22	38	2	2,5	1	18 0482
	12	12 - 70	13	13	18	22	38	2	2,4	1	18 0484
150	16	16 - 70	13	17	18	28	42	2	2,7	1	18 0486
	8	8 - 95	15	8,4	20	24	42	2,5	4,02	1	18 0488
	10	10 - 95	15	10,5	20	24	42	2,5	3,92	1	18 0490
	12	12 - 95	15	13	20	24	42	2,5	3,9	1	18 0492
185	16	16 - 95	15	17	20	28	44	2,5	3,7	1	18 0494
	8	8 - 120	17	8,4	22	24	44	3	5,8	1	18 0496
	10	10 - 120	17	10,5	22	24	44	3	5,6	1	18 0498
	12	12 - 120	17	13	22	24	44	3	5,4	1	18 0500
240	16	16 - 120	17	17	22	28	48	3	5,8	1	18 0502
	10	10 - 150	19	10,5	24	30	50	3,2	7,7	1	18 0504
	12	12 - 150	19	13	24	30	50	3,2	7,6	1	18 0506
185	16	16 - 150	19	17	24	30	50	3,2	7,5	1	18 0508
	12	12 - 185	21	13	28	36	50	3,5	10,8	1	18 0510
	16	16 - 185	21	17	28	36	50	3,5	10,2	1	18 0512
240	12	12 - 240	23,5	13	32	38	56	4	14,70	1	18 0514
	16	16 - 240	23,5	17	32	38	56	4	14,30	1	18 0516

1
2
3
4
5
6
7
8
9
10
11
12
13
14
15
16
17
18
19
20
21
22
23
24
25
26

QUETSCHKABELSCHUHE, GABELFORM CU



Technische Daten

- Werkstoff: Cu-ETP nach DIN EN 13600
- Oberfläche: galvanisch verzinkt
- Hülsennaht hartverlötet
- Für zugentlastete Verbindungen

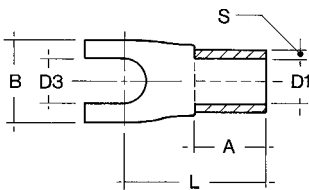

Querschnitt (mm ²)	Bolzen ø (mm)	D1	D3	A	B	L	S	Gewicht per 100 St. ~kg	VE/Stck.	Artikelnr.
0,5 - 1	3	1,6	3,2	5	5,8	11	0,8	0,06	100	18 0520
	4	1,6	4,3	5	7	12	0,8	0,07	100	18 0522
	5	1,6	5,3	5	9,6	13	0,8	0,07	100	18 0524
1,5 - 2,5	3	2,3	3,2	5	5,8	11	0,8	0,06	100	18 0530
	4	2,3	4,3	5	7	12	0,8	0,08	100	18 0532
	5	2,3	5,3	5	9,6	13	0,8	0,09	100	18 0534
4 - 6	6	2,3	6,5	5	12	13	0,8	0,12	100	18 0536
	4	3,6	4,3	6	8,5	14	1	0,14	100	18 0540
	5	3,6	5,3	6	9	14	1	0,16	100	18 0542
10	6	3,6	6,5	6	12,5	18	1	0,17	100	18 0544
	8	3,6	8,4	6	15	21	1	0,2	100	18 0546
	5	4,5	5,3	7	10,5	17	1,1	0,22	100	18 0550
16	6	4,5	6,5	7	10,5	17	1,1	0,25	100	18 0552
	5	5,8	5,3	10	11	20	1,2	0,358	100	18 0560
	6	5,8	6,5	10	11	20	1,2	0,358	100	18 0562

QUETSCHKABELSCHUHE, STIFFFORM CU, 0,5 - 6 MM² NACH DIN 46230



Technische Daten

- Werkstoff: Cu-ETP nach DIN EN 13600
- Oberfläche: galvanisch verzinkt
- Hülsennaht hartverlötet
- Für zugentlastete Verbindungen

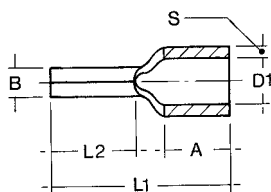

Querschnitt (mm ²)	Stift ø (mm)	L1	L2	D1	A	B	S	Gewicht per 100 St. ~kg	VE/Stck.	Artikelnr.
0,5 - 1	1,8	17	10	1,8	5	1,9	0,8	0,06	100	18 0590
1,5-2,5	2,3	17	10	2,3	5	1,9	0,8	0,07	100	18 0592
4 - 6	3,4	20	11	3,6	6	2,7	0,8	0,15	100	18 0594
10	4,5	24,5	11	4,3	10	4,3	1	0,27	100	18 0600
16	6	29,5	15	5,4	11,5	5,8	1	0,42	100	18 0602
25	7	33,5	15	6,7	13,5	6,8	1,2	0,66	100	18 0604
35	8	40,5	20	8,2	16	8	1,5	1,2	1	18 0606
50	9,5	45	20	9,5	19	9,5	1,8	1,91	1	18 0608
70	11	55	23	11,2	24	11	2	3	1	18 0610
95	12,5	55	23	13,5	24	12,5	2,5	4,3	1	18 0612

SCHRAUBVERBINDER

Typ	Leiterquerschnitt in mm ²				Artikelnr.
Messing	1,5 - 16	nur Cu	1		18 0960
Verzinkt	6 - 25	Cu und Al	1		18 0962



ABZWEIG- UND VERBINDUNGSKLEMMEN

Typ	Leiterquerschnitt in mm ²				Artikelnr.
Messing	1,5 - 10	Cu und Al	1		18 0964
Messing	2,5 - 16	Cu und Al	1		18 0966
Messing	6 - 25	Cu und Al	1		18 0968



ROHRKABELSCHUH-SORTIMENTE

in hochwertigem -Sortimentskasten mit Presszange

Inhalt:

Inhalt:	VE	Artikelnr.
255 Stück sortiert:		
• 25 Stück Rohrkabelschuhe 6 mm ² , M6		18 0694
• 25 Stück Rohrkabelschuhe 6 mm ² , M8		18 0696
• 25 Stück Rohrkabelschuhe 10 mm ² , M6		18 0702
• 25 Stück Rohrkabelschuhe 10 mm ² , M8		18 0704
• 25 Stück Rohrkabelschuhe 16 mm ² , M8		18 0712
• 25 Stück Rohrkabelschuhe 25 mm ² , M8		18 0722
• 25 Stück Rohrkabelschuhe 25 mm ² , M10		18 0724
• 20 Stück Rohrkabelschuhe 35 mm ² , M8		18 0732
• 20 Stück Rohrkabelschuhe 35 mm ² , M10		18 0734
• 20 Stück Rohrkabelschuhe 50 mm ² , M10		18 0742
• 20 Stück Rohrkabelschuhe 50 mm ² , M12		18 0744
• Presswerkzeug, 6 - 50 mm ² , Sechskantpressung		10 1882
Sortimentskasten mit Rohrkabelschuhen	1	18 1545

PRESSKABELSCHUH-SORTIMENTE

in hochwertigem -Sortimentskasten mit Presszange

Inhalt:

Inhalt:	VE	Artikelnr.
370 Stück sortiert:		
• 50 Stück Presskabelschuh 6 mm ² , M5		18 3500
• 50 Stück Presskabelschuh 6 mm ² , M6		18 3501
• 50 Stück Presskabelschuh 10 mm ² , M5		18 3502
• 50 Stück Presskabelschuh 10 mm ² , M6		18 3503
• 25 Stück Presskabelschuh 16 mm ² , M8		18 3506
• 25 Stück Presskabelschuh 16 mm ² , M10		18 3507
• 25 Stück Presskabelschuh 25 mm ² , M8		18 3510
• 25 Stück Presskabelschuh 25 mm ² , M10		18 3511
• 20 Stück Presskabelschuh 35 mm ² , M8		18 3513
• 20 Stück Presskabelschuh 35 mm ² , M10		18 3514
• 15 Stück Presskabelschuh 50 mm ² , M10		18 3518
• 15 Stück Presskabelschuh 50 mm ² , M12		18 3519
• Presswerkzeug, 6 - 50 mm ² , Sechskantpressung		10 1883
Sortimentskasten mit Presskabelschuhen	1	18 1546



1

2

3

4

5

6

7

8

9

10

11

12

13

14

15

16

17

18

19

20

21

22

23

24

25

26

ISOLIERTE KABELVERBINDER**QUETSCHKABELSCHUHE, RINGFORM CU, ISOLIERT,
DIN 46237, VON 0,5 – 6 MM²**

teilweise UL

Technische Daten

- Werkstoff: Cu-ETP nach DIN EN 13600
- Oberfläche: galvanisch verzinkt
- Für zugentlastete Verbindungen
- Isolation PA (Polyamid, Nylon), halogenfrei
- Temperaturbeständigkeit -60 °C bis +105 °C
- 600 V max.
- Easy Entry ermöglicht einfaches und schnelles Einführen des Leiters

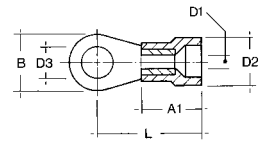

Querschnitt (mm ²)	Bolzen ø (mm)	Nenngröße nach DIN	Isolationsfarbe	D1	D2	D3	A1	B	L	Gewicht per 100 St. ~kg	nach DIN	UL gelistet	VE/Stck	Artikelnr.
0,1 - 0,4	2		gelb	1	3,2	2,3	10,5	5	14	0,02	-	-	100	18 0008
	3		gelb	1	3,2	3,2	10,5	5	16	0,03	-	-	100	18 0010
	4		gelb	1	3,2	4,3	10,5	6	17	0,04	-	-	100	18 0014
	5		gelb	1	3,2	5,3	10,5	8	18	0,05	-	-	100	18 0016
0,5 - 1	3	3 - 1	rot	1,6	4,1	3,2	11,5	6	16	0,07	x	x	100	18 0020
	4	4 - 1	rot	1,6	4,1	4,3	11,5	8	17	0,08	x	x	100	18 0024
	5	5 - 1	rot	1,6	4,1	5,3	11,5	10	18	0,1	x	x	100	18 0026
	6		rot	1,6	4,1	6,5	11,5	11	20	0,11	-	x	100	18 0028
1,5 - 2,5	8		rot	1,6	4,1	8,4	11,5	14	22	0,14	-	x	100	18 0027
	10		rot	1,6	4,1	10,5	11,5	18	24	0,19	-	x	100	18 0029
	3	3 - 2,5	blau	2,3	4,5	3,2	11,5	6	17	0,08	x	x	100	18 0030
	4	4 - 2,5	blau	2,3	4,5	4,3	11,5	8	18	0,09	x	x	100	18 0034
4 - 6	5	5 - 2,5	blau	2,3	4,5	5,3	11,5	10	20	0,11	x	x	100	18 0036
	6	6 - 2,5	blau	2,3	4,5	6,5	11,5	11	22	0,12	x	x	100	18 0038
	8	8 - 2,5	blau	2,3	4,5	8,4	11,5	14	23	0,15	x	x	100	18 0040
	10		blau	2,3	4,5	10,5	11,5	18	25	0,21	-	x	100	18 0042
10	4	4 - 6	gelb	3,6	6,8	4,3	13	8	20	0,16	x	x	100	18 0050
	5	5 - 6	gelb	3,6	6,8	5,3	13	10	21	0,19	x	x	100	18 0052
	6	6 - 6	gelb	3,6	6,8	6,5	13	11	22	0,2	x	x	100	18 0054
	8	8 - 6	gelb	3,6	6,8	8,4	13	14	25	0,24	x	x	100	18 0056
16	10	10 - 6	gelb	3,6	6,8	10,5	13	18	27	0,3	x	x	100	18 0058
	5		rot	4,5	8,6	5,3	16,5	10	24	0,29	-	x	100	18 0070
	6		rot	4,5	8,6	6,5	16,5	11	25	0,3	-	x	100	18 0072
	8		rot	4,5	8,6	8,4	16,5	14	28	0,34	-	x	50	18 0074
20	10		rot	4,5	8,6	10,5	16,5	18	29	0,41	-	x	50	18 0076
	12		rot	4,5	8,6	13	16,5	22	31	0,49	-	x	50	18 0078
	5		blau	5,8	9,6	5,3	21,5	11	30	0,494	-	x	50	18 0080
	6		blau	5,8	9,6	6,5	21,5	11	30	0,494	-	x	50	18 0082
26	8		blau	5,8	9,6	8,4	21,5	14	32	0,592	-	x	50	18 0084
	10		blau	5,8	9,6	10,5	21,5	18	34	0,572	-	x	50	18 0086
	12		blau	5,8	9,6	13	21,5	22	36	0,768	-	x	50	18 0088

QUETSCHKABELSCHUHE, GABELFORM CU, ISOLIERT, DIN 46237, VON 0,5 – 6 MM²



teilweise UL

Technische Daten

- Werkstoff: Cu-ETP nach DIN EN 13600
- Oberfläche: galvanisch verzinkt
- Für zugentlastete Verbindungen
- Isolation PA (Polyamid, Nylon), halogenfrei
- Temperaturbeständigkeit -60 °C bis +105 °C
- 600 V max.
- Easy Entry ermöglicht einfaches und schnelles Einführen des Leiters

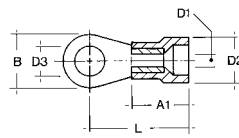

Querschnitt (mm ²)	Bolzen ø (mm)	Nenngröße nach DIN	Isolationsfarbe	D1	D2	D3	A1	B	L	Gewicht per 100 St. ~kg	nach DIN	UL gelistet	VE/Stck	Artikelnr.
0,1 - 0,4	3		gelb	1	3,2	3,3	10,5	5	16	0,04	-	-	100	18 0118
0,5 - 1	3	3 - 1	rot	1,6	4,1	3,2	11,5	5,8	16	0,07	x	x	100	18 0120
	4	4 - 1	rot	1,6	4,1	4,3	11,5	7	17	0,08	x	x	100	18 0124
1,5 - 2,5	5	5 - 1	rot	1,6	4,1	5,3	11,5	9,6	18	0,09	x	x	100	18 0126
	6		rot	1,6	4,1	6,5	11,5	11	20	0,1	-	x	100	18 0128
	3	3 - 2,5	blau	2,3	4,5	3,2	11,5	5,9	17	0,08	x	x	100	18 0140
4 - 6	4	4 - 2,5	blau	2,3	4,5	4,3	11,5	7	19	0,09	x	x	100	18 0144
	5	5 - 2,5	blau	2,3	4,5	5,3	11,5	10	20	0,11	x	x	100	18 0146
	6	6 - 2,5	blau	2,3	4,5	6,5	11,5	12	23	0,12	x	x	100	18 0148
10	4	4 - 6	gelb	3,6	6,8	4,3	13	9	20	0,17	x	x	100	18 0160
	5	5 - 6	gelb	3,6	6,8	5,3	13	9	21	0,19	x	x	100	18 0162
	6	6 - 6	gelb	3,6	6,8	6,5	13	12,5	22	0,2	x	x	100	18 0164
	8	8 - 6	gelb	3,6	6,8	8,4	13	15	25	0,24	x	x	100	18 0166
16	10	10 - 6	gelb	3,6	6,8	10,5	13	19,2	27	0,3	x	x	100	18 0168
	5		rot	4,5	8,6	5,3	16,5	10,5	17	0,16	-	-	100	18 0170
16	6		rot	4,5	8,6	6,4	16,5	10,5	17	0,16	-	-	100	18 0172
	6		blau	5,8	9,6	6,4	21,5	11	20	0,44	-	-	50	18 0174

QUETSCHKABELSCHUHE, STIFTFORM CU, ISOLIERT, DIN 46231, VON 0,5 – 6 MM²



teilweise UL

Technische Daten

- Werkstoff: Cu-ETP nach DIN EN 13600
- Oberfläche: galvanisch verzinkt, andere Oberflächen auf Anfrage
- Für zugentlastete Verbindungen
- Isolation PA (Polyamid, Nylon), halogenfrei
- Temperaturbeständigkeit -60 °C bis +105 °C
- 600 V max.
- Easy Entry ermöglicht einfaches und schnelles Einführen des Leiters

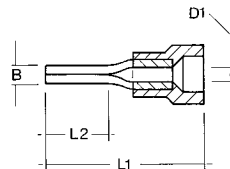

Querschnitt (mm ²)	Stiftlänge (mm)	Nenngröße	Isolationsfarbe nach DIN	L1	L2	D1	B	Gewicht per 100 St. ~kg	nach DIN	UL gelistet	VE/Stck.	Artikelnr.
0,1 - 0,4	9		gelb	20	9	1	1	0,05	-	-	100	18 0220
0,5 - 1	10	1	rot	22	10	1,6	1,9	0,08	x	x	100	18 0222
1,5 - 2,5	10	2,5	blau	22	10	2,3	1,9	0,09	x	x	100	18 0224
4 - 6	11	6	gelb	27	11	3,6	2,7	0,19	x	x	100	18 0226
10	11		rot	33	11	4,3	4,3	0,31	-	x	100	18 0227
16	15		blau	38	15	5,4	5,5	0,49	-	x	100	18 0228

1
2
3
4
5
6
7
8
9
10
11
12
13
14
15
16
17
18
19
20
21
22
23
24
25
26

FLACHSTECKHÜLSEN, ISOLIERT, DIN 46245, TEIL 1-3, UND ÄHNLICHE AUSFÜHRUNGEN

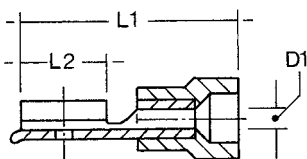

Technische Daten

- Werkstoff: CuZn (Messing)
- Oberfläche: galvanisch verzinkt
- Isolation PA (Polyamid, Nylon), halogenfrei
- Temperaturbeständigkeit -60 °C bis +105 °C
- 600 V max.
- Easy Entry ermöglicht einfaches und schnelles Einführen des Leiters



Querschnitt (mm ²)	Steckermaß (mm)	Nenngröße nach DIN	Isolationsfarbe	L1	L2	D1	Gewicht per 100 St. ~kg	VE/Stck.	Artikelnr.
0,5 - 1	2,8 x 0,5		rot	17,5	8	1,6	0,07	100	18 0250
	2,8 x 0,8		rot	17,5	8	1,6	0,07	100	18 0252
	4,8 x 0,5		rot	18	6	1,6	0,09	100	18 0254
	4,8 x 0,8	4,8 - 1	rot	18	6	1,6	0,09	100	18 0256
	6,3 x 0,8	6,3 - 1	rot	22	7,5	1,6	0,11	100	18 0230
1,5 - 2,5	2,8 x 0,5		blau	18	8	2,3	0,1	100	18 0236
	2,8 x 0,8		blau	18	8	2,3	0,08	100	18 0238
	4,8 x 0,5		blau	18	6	2,3	0,09	100	18 0258
	4,8 x 0,8	4,8 - 2,5	blau	18	6	2,3	0,09	100	18 0260
	6,3 x 0,8	6,3 - 2,5	blau	21	7,4	2,3	0,11	100	18 0232
4 - 6	6,3 x 0,8	6,3 - 6	gelb	21	7,5	3,6	0,17	100	18 0234
	9,5 x 1,2		gelb	26,5	12	3,6	0,26	100	18 0235

FLACHSTECKHÜLSEN, VOLLISOLIERT



teilweise UL

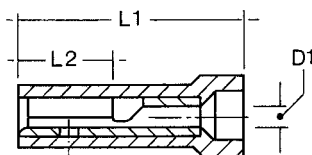

Technische Daten

- Werkstoff: CuZn (Messing)
- Oberfläche: galvanisch verzinkt
- Isolation: vollisoliert PA (Polyamid, Nylon), halogenfrei
- Temperaturbeständigkeit -60 °C bis +105 °C
- 600 V max.
- Easy Entry ermöglicht einfaches und schnelles Einführen des Leiters



Querschnitt (mm ²)	Steckermaß (mm)	Isolationsfarbe	L1	L2	D1	Gewicht per 100 St. ~kg	UL gelistet	VE/Stck.	Artikelnr.
0,5 - 1	2,8 x 0,5	rot	20	8	1,6	0,08	x	100	18 0241
	2,8 x 0,8	rot	20	8	1,6	0,1	x	100	18 0243
	4,8 x 0,5	rot	18	6	1,6	0,09	x	100	18 0244
	4,8 x 0,8	rot	18	6	1,6	0,09	x	100	18 0245
	6,3 x 0,8	rot	21	7,5	1,6	0,12	-	100	18 0240
1,5 - 2,5	2,8 x 0,5	blau	20	8	2,3	0,1	x	100	18 0246
	2,8 x 0,8	blau	20	8	2,3	0,09	x	100	18 0247
	4,8 x 0,5	blau	18	6	2,3	0,1	x	100	18 0248
	4,8 x 0,8	blau	18	6	2,3	0,1	x	100	18 0249
4 - 6	6,3 x 0,8	blau	21	7,4	2,3	0,13	-	100	18 0242
	4,8 x 0,5	gelb	18	6	2,3	0,15	-	100	18 0270
	4,8 x 0,8	gelb	18	6	2,3	0,15	-	100	18 0272
	6,3 x 0,8	gelb	21	7,5	3,6	0,19	x	100	18 0274

FLACHSTECKHÜLSEN MIT ABZWEIG, ISOLIERT

Technische Daten

- Werkstoff: CuZn (Messing)
- Oberfläche: galvanisch verzinkt
- Isolation PA (Polyamid, Nylon), halogenfrei
- Temperaturbeständigkeit -60 °C bis +105 °C
- 600 V max.
- Easy Entry ermöglicht einfaches und schnelles Einführen des Leiters

Querschnitt (mm ²)	Steckermaß (mm)	Isolationsfarbe	L1	L2	D1	Gewicht per 100 St. ~kg	VE/Stck.	Artikelnr.
0,5 - 1	6,3 x 0,8	rot	22	7,5	8	0,15	100	18 0280
1,5 - 2,5	6,3 x 0,8	blau	22	7,5	8	0,15	100	18 0282
4 - 6	6,3 x 0,8	gelb	25	8	8	0,21	100	18 0284

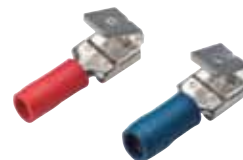
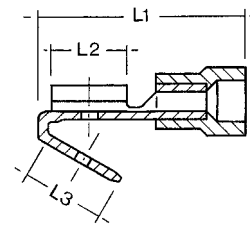

FLACHSTECKER, ISOLIERT

Technische Daten

- Werkstoff: CuZn (Messing)
- Oberfläche: galvanisch verzinkt
- Isolation PA (Polyamid, Nylon), halogenfrei
- Temperaturbeständigkeit -60 °C bis +105 °C
- 600 V max.
- Easy Entry ermöglicht einfaches und schnelles Einführen des Leiters

Querschnitt (mm ²)	Steckermaß (mm)	Isolationsfarbe	L1	L2	D1	Gewicht per 100 St. ~kg	VE/Stck.	Artikelnr.
0,5 - 1	2,8 x 0,8	rot	14,6	5,5		0,09	100	18 0286
	4,8 x 0,8	rot	18,5	6,5		0,08	100	18 0288
	6,3 x 0,8	rot	22	7,5		0,1	100	18 0290
1,5 - 2,5	4,8 x 0,8	blau	18,5	6,5		0,09	100	18 0291
	6,3 x 0,8	blau	22	7,5		0,1	100	18 0292
4 - 6	6,3 x 0,8	gelb	22	7,5		0,16	100	18 0294

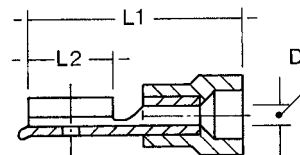

RUNDSTECKHÜLSEN, ISOLIERT

Technische Daten

- Werkstoff: CuZn (Messing)
- Oberfläche: galvanisch verzinkt
- Isolation PA (Polyamid, Nylon), halogenfrei
- Temperaturbeständigkeit -60 °C bis +105 °C
- 600 V max.
- Easy Entry ermöglicht einfaches und schnelles Einführen des Leiters

Querschnitt (mm ²)	Steckermaß (mm)	Isolationsfarbe	L1	L2	D1	Gewicht per 100 St. ~kg	UL gelistet	VE/Stck.	Artikelnr.
0,5 - 1	4	rot	24	13	1,6	0,12	x	100	18 0310
1,5 - 2,5	5	blau	24	13	2,3	0,15	x	100	18 0312
4 - 6	5	gelb	24	13	3,6	0,2	-	100	18 0314



teilweise UL

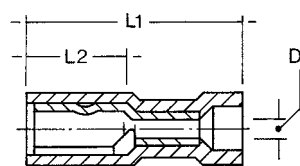

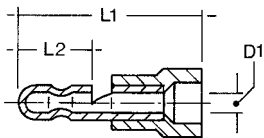

RUNDSTECKER, ISOLIERT



Technische Daten

- Werkstoff: CuZn (Messing)
- Für zugentlastete Verbindungen mit Cu-Innenhülse
- Temperaturbeständigkeit -60 °C bis +105 °C
- 600 V max.
- Easy Entry ermöglicht einfaches und schnelles Einführen des Leiters
- Oberfläche: galvanisch verzinkt
- Isolation PA (Polyamid, Nylon), halogenfrei



Querschnitt (mm ²)	Steckmaß (mm)	Isolationsfarbe	L1	L2	D1	Gewicht per 100 St. ~kg	VE/Stck.	Artikelnr.
0,5 - 1	4	rot	23	13	1,6	0,12	100	18 0300
1,5 - 2,5	5	blau	23	13	2,3	0,15	100	18 0302
4 - 6	5	gelb	25	13	3,6	0,2	100	18 0304

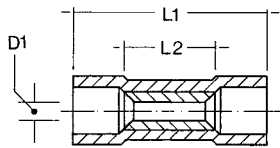

PARALLELVERBINDER, ISOLIERT



Technische Daten

- Werkstoff: Cu-ETP nach DIN EN 13600
- Für zugentlastete Verbindungen
- Temperaturbeständigkeit -40 °C bis +70 °C
- 600 V max.
- Oberfläche: galvanisch verzinkt
- Isolation PVC/PE

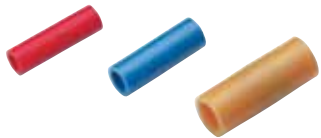

teilweise UL

Querschnitt (mm ²)	Isolationsmaterial	Isolationsfarbe	L1	L2	D1	Gewicht per 100 St. ~kg	UL gelistet	VE/Stck.	Artikelnr.
0,1 - 0,4	PE	gelb	13	5	1	0,06	-	100	18 0318
0,5 - 1	PVC	rot	18	8	1,6	0,07	x	100	18 0320
1,5 - 2,5	PVC	blau	19	8	2,3	0,09	x	100	18 0322
4 - 6	PVC	gelb	21	9	3,6	0,14	-	100	18 0324

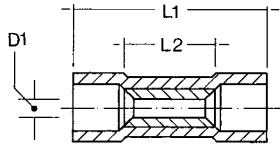

STOSSVERBINDER, ISOLIERT



Technische Daten

- Werkstoff: Cu-ETP nach DIN EN 13600
- Für zugentlastete Verbindungen
- Temperaturbeständigkeit -60 °C bis +105 °C
- 600 V max.
- Easy Entry ermöglicht einfaches und schnelles Einführen des Leiters
- Nicht für massive Leiter geeignet
- Oberfläche: galvanisch verzinkt
- Isolation PA (Polyamid, Nylon), halogenfrei



Querschnitt (mm ²)	Isolationsfarbe	L1	L2	D1	Gewicht per 100 St. ~kg	VE/Stck.	Artikelnr.
0,1 - 0,4	gelb	20	11	1	0,04	100	18 0328
0,5 - 1	rot	25	15	1,6	0,13	100	18 0330
1,5 - 2,5	blau	25	15	2,3	0,14	100	18 0332
4 - 6	gelb	27	15	3,6	0,24	100	18 0334

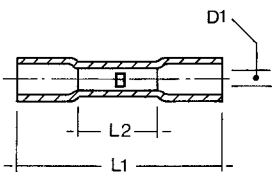

STOSSVERBINDER MIT SCHRUMPFISOLATION



Technische Daten

- Werkstoff: Cu-ETP nach DIN EN 13600
- Für zugentlastete Verbindungen
- Schrumpftemperatur: +150 °C
- Temperaturbeständigkeit -10 °C bis +105 °C
- 600 V max.
- Nach der Schrumpfung bildet der Schmelzkleber eine isolierende, alterungsbeständige, zugentlastende und wasserdichte Verbindung.
- Nicht für massive Leiter geeignet
- Oberfläche: galvanisch verzinkt
- Isolation Polyolefin mit Innenbeschichtung aus Schmelzkleber



Querschnitt (mm ²)	Isolationsfarbe	L1	L2	D1	Gewicht per 100 St. ~kg	VE/Stck.	Artikelnr.
0,5 - 1	rot	37	15	1,6	0,12	100	18 0340
1,5 - 2,5	blau	37	15	2,3	0,15	100	18 0342
4 - 6	gelb	42	15	3,6	0,25	50	18 0346

1
2
3
4
5
6
7
8
9
10
11
12
13
14
15
16
17
18
19
20
21
22
23
24
25
26

STOSSVERBINDER MIT SCHRUMPFISOLATION, FÜR MASSIVLEITER, VERLÄNGERTE AUSFÜHRUNG

IS

Durch die längere Ausführung der Kupferhülse, damit die Möglichkeit den Leiter doppelt zu verpressen, eignen sich diese Verbinder auch für den Reparaturfall von beschädigten Massivleitern, nicht für flexible Leiter geeignet

Querschnitt (mm ²)	Isolationsfarbe	L1	L2	D1	Gewicht per 100 St. ~kg	VE/Stck.	Artikelnr.
1,5 - 2,5	blau	55	28	2,3	0,28	15	18 0352

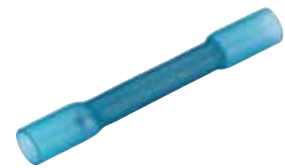

ISOLIERTE KABELSCHUH-SORTIMENTE

in hochwertigem -Sortimentskasten mit Presszange

IS

Inhalt:	VE/Stck.	Artikelnr.
135 Stück sortiert		
• 15 Stück Ringkabelschuhe DIN 46237, 0,5 - 1 mm ² , M4		18 0024
• 15 Stück Ringkabelschuhe DIN 46237, 1,5 - 2,5 mm ² , M4		18 0034
• 15 Stück Ringkabelschuhe DIN 46237, 1,5 - 2,5 mm ² , M5		18 0036
• 15 Stück Ringkabelschuhe DIN 46237, 4 - 6 mm ² , M5		18 0052
• 15 Stück Flachsteckhülsen DIN 46245, 1,5 - 2,5 mm ² , 6,3 x 0,8 mm		18 0232
• 15 Stück Flachsteckhülsen DIN 46245, 4 - 6 mm ² , 6,3 x 0,8 mm		18 0234
• 15 Stück Flachsteckhülsen mit Abzweig, 1,5 - 2,5 mm ² , 6,3 x 0,8 mm		18 0282
• 15 Stück Flachstecker isoliert, 1,5 - 2,5 mm ² , 6,3 x 0,8 mm		18 0292
• 15 Stück Stoßverbinder isoliert, 1,5 - 2,5 mm ²		18 0332
• Presswerkzeug, 0,5 - 6 mm ² , Ovalpressung		10 1892
Sortimentskasten mit isolierten Kabelschuhen	1	18 1530



Inhalt:	VE/Stck.	Artikelnr.
500 Stück sortiert		
• 50 Stück Ringkabelschuhe DIN 46237, 0,5 - 1 mm ² , M4		18 0024
• 50 Stück Ringkabelschuhe DIN 46237, 0,5 - 1 mm ² , M5		18 0026
• 50 Stück Ringkabelschuhe DIN 46237, 1,5 - 2,5 mm ² , M5		18 0036
• 25 Stück Ringkabelschuhe DIN 46237, 4 - 6 mm ² , M5		18 0052
• 25 Stück Gabelkabelschuhe DIN 46237, 0,5 - 1 mm ² , M4		18 0124
• 25 Stück Gabelkabelschuhe DIN 46237, 1,5 - 2,5 mm ² , M5		18 0146
• 25 Stück Stiftkabelschuhe DIN 46231, 0,5 - 1 mm ² , 9 mm		18 0222
• 25 Stück Stiftkabelschuhe DIN 46231, 1,5 - 2,5 mm ² , 10 mm		18 0224
• 25 Stück Flachsteckhülsen DIN 46245, 0,5 - 1 mm ² , 6,3 x 0,8 mm		18 0230
• 25 Stück Flachsteckhülsen DIN 46245, 1,5 - 2,5 mm ² , 6,3 x 0,8 mm		18 0232
• 20 Stück Flachsteckhülsen mit Abzweig, 0,5 - 1 mm ² , 6,3 x 0,8 mm		18 0280
• 20 Stück Flachsteckhülsen mit Abzweig, 1,5 - 2,5 mm ² , 6,3 x 0,8 mm		18 0282
• 20 Stück Flachstecker isoliert, 0,5 - 1 mm ² , 6,3 x 0,8 mm		18 0290
• 20 Stück Flachstecker isoliert, 1,5 - 2,5 mm ² , 6,3 x 0,8 mm		18 0292
• 10 Stück Rundstecker isoliert, 0,5 - 1 mm ² , 4 mm		18 0300
• 10 Stück Rundstecker isoliert, 1,5 - 2,5 mm ² , 5 mm		18 0302
• 10 Stück Rundsteckhülsen, 0,5 - 1 mm ² , 4 mm		18 0310
• 10 Stück Rundsteckhülsen, 1,5 - 2,5 mm ² , 5 mm		18 0312
• 25 Stück Stoßverbinder, 0,5 - 1 mm ²		18 0330
• 20 Stück Stoßverbinder, 1,5 - 2,5 mm ²		18 0332
• 10 Stück Stoßverbinder, 4 - 6 mm ²		18 0334
• Presswerkzeug, 0,5 - 6 mm ² , Ovalpressung		10 1892
Sortimentskasten mit isolierten Kabelschuhen	1	18 1540



1
2
3
4
5
6
7
8
9
10
11
12
13
14
15
16
17
18
19
20
21
22
23
24
25
26

FLACHSTECKHÜLSEN, NICHT ISOLIERT



Technische Daten

- Werkstoff: Messing, blank, DIN 46247
- Teil 1-3 und ähnliche Ausführungen



Querschnitt (mm ²)	Steckermaß (mm)	Nenngröße nach DIN	Länge gesamt mm	Gewicht per 100 St. ~kg	VE/Stck.	Artikelnr.
0,5 - 1	6,3 x 0,8	6,3 - 1	20	0,085	100	18 1200
1,5 - 2,5	6,3 x 0,8	6,3 - 2,5	20	0,082	100	18 1202
4 - 6	6,3 x 0,8	6,3 - 6	20	0,1	100	18 1204

FLACHSTECKHÜLSEN MIT RASTZUNGE, NICHT-ISOLIERT



Technische Daten

- Werkstoff: Messing, blank, DIN 46340
- Zum Einrasten in Gehäusen



Querschnitt (mm ²)	Steckermaß (mm)	Nenngröße nach DIN	Länge gesamt mm	Gewicht per 100 St. ~kg	VE/Stck.	Artikelnr.
0,5 - 1	6,3 x 0,8		20	0,085	100	18 1210
1,5 - 2,5	6,3 x 0,8		20	0,082	100	18 1212
4 - 6	6,3 x 0,8		20	0,1	100	18 1214

FLACHSTECKHÜLSEN MIT SEITLICHEM LEITERANSCHLUSS, NICHT-ISOLIERT



Technische Daten

- Werkstoff: Messing, verzinkt

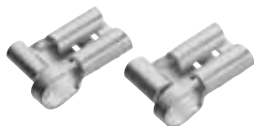

Querschnitt (mm ²)	Steckermaß (mm)	Nenngröße nach DIN	Länge gesamt mm	Gewicht per 100 St. ~kg	VE/Stck.	Artikelnr.
0,5 - 1	6,3 x 0,8		15	0,08	100	18 1220
1,5 - 2,5	6,3 x 0,8		15	0,082	100	18 1222

FLACHSTECKER, NICHT-ISOLIERT



Technische Daten

- Werkstoff: Messing, blank, nach DIN 46248



Querschnitt (mm ²)	Steckermaß (mm)	Nenngröße nach DIN	Länge gesamt mm	Gewicht per 100 St. ~kg	VE/Stck.	Artikelnr.
1,5 - 2,5	6,3 x 0,8	A 6,3 - 2,5	20	0,066	100	18 1224
1,5 - 2,5	6,3 x 0,8	B 6,3 - 2,5	28	0,09	100	18 1226

ISOLIERHÜLSEN



Technische Daten

- Für nicht-isolierte Flachsteckverbindungen



Querschnitt (mm ²)	Nenngröße nach DIN	Geeignet für	Gewicht per 100 St. ~kg	VE/Stck.	Artikelnr.
0,5 - 1	6,3	18 1200, 18 1202	0,035	100	18 1230
1,5 - 2,5	6,3	18 1224	0,03	100	18 1232
0,5 - 6		18 1200, 18 1202, 18 1204 18 1210, 18 1212, 18 1214	0,055	100	18 1234

FLACHSTECKER, NICHT-ISOLIERT

Technische Daten

- Werkstoff: Messing, blank
- Abgewinkelte Ausführung

Ausführung	Steckermaß (mm)	für Bolzen ø (mm)	Gewicht per 100 St. ~kg	VE/Stck.	Artikelnr.
2 x 45°	6,3 x 0,8	M4	0,15	100	18 1240
1 x 45°	6,3 x 0,8	M4	0,085	100	18 1242
1 x 45°	6,3 x 0,8	M3,5	0,085	100	18 1244
1 x 45°	6,3 x 0,8	M5	0,085	100	18 1246



FLACHSTECKER, NICHT-ISOLIERT

Technische Daten

- Werkstoff: Messing, blank
- Gerade Ausführung

Ausführung	Steckermaß (mm)	für Bolzen ø (mm)	Gewicht per 100 St. ~kg	VE/Stck.	Artikelnr.
gerade	6,3 x 0,8	M4	0,086	100	18 1248
gerade	6,3 x 0,8	M5	0,08	100	18 1250



FLACHSTECKER, NICHT-ISOLIERT

Technische Daten

- Werkstoff: Messing, blank
- Zum Einlöten in gedruckte Schaltungen
- Gerade Ausführung

Ausführung	Steckermaß (mm)	Rastermaß (mm)	Länge gesamt (mm)	Gewicht per 100 St. ~kg	VE/Stck.	Artikelnr.
gewinkelt 90°	2,8 x 0,5	6,3	13,3	0,025	100	18 1252
gewinkelt 90°	2,8 x 0,8	6,3	13,3	0,027	100	18 1254
gerade	6,3 x 0,8	5	14	0,065	100	18 1256
gewinkelt 90°	6,3 x 0,8	5	20	0,085	100	18 1258

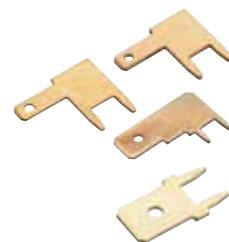

STECKVERTEILER, NICHT-ISOLIERT

Technische Daten

- Werkstoff: Messing, blank

Ausführung	Steckermaß (mm)	Winkel	Länge gesamt (mm)	Gewicht per 100 St. ~kg	VE/Stck.	Artikelnr.
3-Weg-Verteiler (2 x male, 1 x female)	6,3 x 0,8	165°; 95°	17,8	0,015	100	18 1260
4-Weg-Verteiler (3 x male, 1 x female)	6,3 x 0,8		21,2	0,02	100	18 1262





teilweise UL

ADERENDHÜLSEN NICHT ISOLIERTE ADERENDHÜLSEN NACH DIN 46228, TEIL 1 UND SONDERABMESSUNGEN

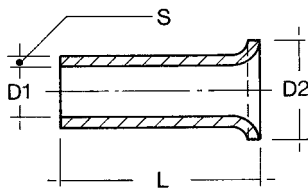

Technische Daten

- Werkstoff: Cu-ETP nach DIN EN 13600
- Oberfläche: galvanisch verzinkt

Querschnitt (mm ²)	Länge L (mm)	D1	D2	S	Gewicht per 100 St. ~kg	UL gelistet	VE/Stck.	Artikelnr.
0,25	5	0,8	1,7	0,15	0,01	x	1000	18 2040
	7	0,8	1,7	0,15	0,01	x	1000	18 2042
0,34	5	0,9	1,8	0,15	0,01	x	1000	18 2046
	7	0,9	1,8	0,15	0,01	x	1000	18 2048
0,5	6	1	2,1	0,15	0,01	x	1000	18 2050
	8	1	2,1	0,15	0,01	x	1000	18 2051
0,75	10	1	2,1	0,15	0,01	x	1000	18 2049
	6	1,2	2,3	0,15	0,01	x	1000	18 2052
	10	1,2	2,3	0,15	0,01	x	1000	18 2054
1	15	1,2	2,3	0,15	0,01	x	1000	18 2055
	6	1,4	2,5	0,15	0,01	x	1000	18 2056
	8	1,4	2,5	0,15	0,01	x	1000	18 2057
1,5	10	1,4	2,5	0,15	0,01	x	1000	18 2058
	12	1,4	2,5	0,15	0,01	x	1000	18 2059
	7	1,7	2,8	0,15	0,01	x	1000	18 2060
	10	1,7	2,8	0,15	0,01	x	1000	18 2062
2,5	12	1,7	2,8	0,15	0,02	x	1000	18 2064
	15	1,7	2,8	0,15	0,02	x	1000	18 2066
	18	1,7	2,8	0,15	0,02	x	1000	18 2067
	7	2,2	3,4	0,15	0,01	x	1000	18 2070
	10	2,2	3,4	0,15	0,01	x	1000	18 2071
4	12	2,2	3,4	0,15	0,01	x	1000	18 2072
	15	2,2	3,4	0,15	0,02	x	1000	18 2074
	20	2,2	3,4	0,15	0,02	x	1000	18 2075
	9	2,8	4	0,2	0,02	x	1000	18 2078
	12	2,8	4	0,2	0,02	x	1000	18 2080
6	15	2,8	4	0,2	0,02	x	250	18 2082
	20	2,8	4	0,2	0,03	x	250	18 2083
	10	3,5	4,7	0,2	0,02	x	250	18 2085
	12	3,5	4,7	0,2	0,03	x	250	18 2086
10	15	3,5	4,7	0,2	0,03	x	250	18 2088
	20	3,5	4,7	0,2	0,05	x	250	18 2089
	12	4,5	5,8	0,2	0,06	x	250	18 2092
	15	4,5	5,8	0,2	0,07	x	250	18 2094
16	18	4,5	5,8	0,2	0,08	x	250	18 2096
	25	4,5	5,8	0,2	0,09	x	250	18 2097
	12	5,8	7,5	0,2	0,05	x	250	18 2100
	15	5,8	7,5	0,2	0,05	x	250	18 2102
	18	5,8	7,5	0,2	0,07	x	250	18 2104
25	25	5,8	7,5	0,2	0,09	x	250	18 2103
	32	5,8	7,5	0,2	0,01	x	250	18 2105
	12	7,3	9,5	0,22	0,06	-	100	18 2106
	15	7,3	9,5	0,22	0,07	x	100	18 2108
	18	7,3	9,5	0,22	0,09	x	100	18 2110
35	25	7,3	9,5	0,22	0,12	x	100	18 2112
	32	7,3	9,5	0,22	0,14	x	100	18 2111
	15	8,3	11	0,22	0,1	-	100	18 2113
	18	8,3	11	0,22	0,11	x	100	18 2114
50	25	8,3	11	0,22	0,16	x	100	18 2115
	32	8,3	11	0,22	0,24	x	100	18 2119
	18	10,3	13	0,3	0,17	x	100	18 2120
	22	10,3	13	0,3	0,2	x	100	18 2116
70	32	10,3	13	0,3	0,31	x	100	18 2121
	22	12,5	15	0,4	0,22	-	100	18 2123
	26	12,5	15	0,4	0,35	-	100	18 2118
	30	12,5	15	0,4	0,4	-	100	18 2124
95	32	12,5	15	0,4	0,43	-	100	18 2125
	25	14,5	17	0,4	0,4	-	100	18 2127
	30	14,5	17	0,4	0,47	-	25	18 2122
120	32	14,5	17	0,4	0,48	-	25	18 2128
	32	16,5	19	0,5	0,75	-	25	18 2129
150	34	16,5	19	0,5	0,97	-	25	18 2126
	40	16,5	19	0,5	1,11	-	25	18 2131
185	32	18,5	21	0,5	0,95	-	25	18 2132
	40	18,5	21	0,5	1,3	-	25	18 2133
185	32	20	23,5	0,6	1,26	-	25	18 2134
	40	20	23,5	0,6	1,54	-	25	18 2135

Versilberte Ausführung auf Anfrage.

ISOLIERTE ADERENDHÜLSEN, BANDWARE



Technische Daten

- Werkstoff: Cu-ETP nach DIN EN 13600
- Oberfläche: galvanisch verzinkt
- Isolation Polypropylen
- Temperaturbeständigkeit -35 °C bis +105 °C

Farbreihe nach DIN 46228, Teil 4

Querschnitt (mm ²)	Länge (mm)	Isolationsfarbe	VE/Stck.	Artikelnr.
0,5	14	weiß	500	18 4500
0,75	14	grau	500	18 4502
1	14	rot	500	18 4504
1,5	14	schwarz	500	18 4506
2,5	14	blau	400	18 4508

Farbreihe 1

Querschnitt (mm ²)	Länge (mm)	Isolationsfarbe	VE/Stck.	Artikelnr.
0,5	14	weiß	500	18 4460
0,75	14	blau	500	18 4462
1	14	rot	500	18 4464
1,5	14	schwarz	500	18 4466
2,5	14	grau	400	18 4468

Farbreihe 2

Querschnitt (mm ²)	Länge (mm)	Isolationsfarbe	VE/Stck.	Artikelnr.
0,5	14	orange	500	18 4480
0,75	14	weiß	500	18 4482
1	14	gelb	500	18 4484
1,5	14	rot	500	18 4486
2,5	14	blau	400	18 4488



ISOLIERTE ADERENDHÜLSEN NACH DIN 46228, TEIL 4 UND SONDERABMESSUNGEN



Technische Daten

- Werkstoff: Cu-ETP nach DIN EN 13600
- Oberfläche: galvanisch verzinkt
- Isolation Polypropylen
- Temperaturbeständigkeit -35 °C bis +105 °C
- Zum mühelosen Aufstecken auf feindrähtige Kupferleiter, verhindert Beschädigung und Aufspleißung

Querschnitt (mm ²)	Länge ohne Isolation L2 (mm)	Gesamtlänge L1 (mm)	D1	S1	S2	D2	Isolationsfarbe	Gewicht per 100 St. ~kg	VE/Stck.	Artikelnr.	
0,5	6	12	1	0,15	0,25	2,6	weiß	0,01	100	18 2310	
	8	14	1	0,15	0,25	2,6					18 2312
	10	16	1	0,15	0,25	2,6					
0,75	6	12	1,2	0,15	0,25	2,8	grau	0,01	100	18 2316	
	8	14	1,2	0,15	0,25	2,8					18 2318
	10	16	1,2	0,15	0,25	2,8					
1	6	12	1,4	0,15	0,25	3	rot	0,01	100	18 2324	
	8	14	1,4	0,15	0,25	3					18 2326
	10	16	1,4	0,15	0,25	3					
1,5	6	12	1,4	0,15	0,25	3	schwarz	0,01	100	18 2330	
	8	14	1,7	0,15	0,25	3,5					18 2332
	10	16	1,7	0,15	0,25	3,5					
2,5	12	18	1,7	0,15	0,25	3,5	0,02	100	18 2335		
	18	24	1,7	0,15	0,25	3,5				0,02	100

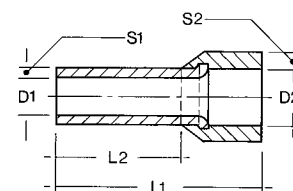

1
2
3
4
5
6
7
8
9
10
11
12
13
14
15
16
17
18
19
20
21
22
23
24
25
26

ISOLIERTE ADERENDHÜLSEN NACH DIN 46228, TEIL 4 UND SONDERABMESSUNGEN



teilweise UL

Beschreibung siehe Vorseite



Querschnitt (mm ²)	Länge ohne Isolation L2 (mm)	Gesamtlänge L1 (mm)	D1	S1	S2	D2	Isolationsfarbe	Gewicht per 100 St. ~kg	UL gelistet	VE/Stck.	Artikelnr.
2,5	8	15	2,2	0,15	0,25	4,2	blau	0,02	x	100	18 2338
	12	18	2,2	0,15	0,25	4,2		0,03	x	100	18 2340
	18	25	2,2	0,15	0,25	4,2		0,03	x	100	18 2342
4	10	17	2,8	0,2	0,3	4,8	grau	0,03	x	100	18 2344
	12	20	2,8	0,2	0,3	4,8		0,03	x	100	18 2346
	18	26	2,8	0,2	0,3	4,8		0,03	x	100	18 2348
6	12	20	3,5	0,2	0,3	6,3	gelb	0,06	x	100	18 2350
	18	26	3,5	0,2	0,3	6,3		0,06	x	100	18 2352
10	12	22	4,5	0,2	0,4	7,6	rot	0,06	x	100	18 2354
	18	28	4,5	0,2	0,4	7,6		0,08	x	100	18 2356
16	12	24	5,8	0,2	0,4	8,8	blau	0,08	x	100	18 2358
	18	28	5,8	0,2	0,4	8,8		0,08	x	100	18 2360
25	16	30	7,3	0,2	0,4	11,2	gelb	0,13	x	50	18 2362
	22	36	7,3	0,2	0,4	11,2		0,16	x	50	18 2364
35	16	30	8,3	0,2	0,4	12,7	rot	0,21	x	50	18 2366
	25	39	8,3	0,2	0,4	12,7		0,22	x	50	18 2368
50	20	36	10,3	0,3	0,5	15	blau	0,30	x	50	18 2370
	25	40	10,3	0,3	0,5	15		0,35	x	50	18 2372
70	21	37	13,5	0,4	0,6	16	gelb	0,67	-	25	18 2374
95	25	44	14,7	0,4	0,6	18	rot	0,67	-	25	18 2376
120	27	48	16,7	0,45	0,7	20	blau	0,93	-	25	18 2378
150	32	58	19	0,5	1	23	gelb	1,06	-	25	18 2380

ISOLIERTE ADERENDHÜLSEN, ABMESSUNGEN NACH DIN 46228, TEIL 4, FARBREIHE 1



Technische Daten

- Werkstoff: Cu-ETP nach DIN EN 13600
- Oberfläche: galvanisch verzinkt
- Isolation Polypropylen
- Temperaturbeständigkeit -35 °C bis +105 °C
- Zum mühelosen Aufstecken auf feindrähtige Kupferleiter, verhindert Beschädigung und Aufspleißung

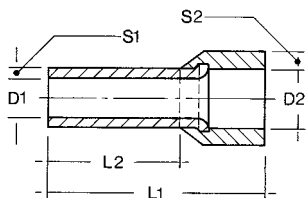

Querschnitt (mm ²)	Länge ohne Isolation L2 (mm)	Gesamtlänge L1 (mm)	D1	S1	S2	D2	Isolationsfarbe	Gewicht per 100 St. ~kg	VE/Stck.	Artikelnr.
0,25	6	10	0,8	0,15	0,25	1,8	violett	0,01	100	18 0988
	8	12	0,8	0,15	0,25	1,8		0,01	100	18 0990
0,34	6	10	0,9	0,15	0,25	2	rosa	0,01	100	18 0992
	8	12	0,9	0,15	0,25	2		0,01	100	18 0994
0,5	6	12	1	0,15	0,25	2,6	weiß	0,01	100	18 0996
	8	14	1	0,15	0,25	2,6		0,01	100	18 0998
	8	14	1	0,15	0,25	2,6		0,01	500	18 4998
0,75	10	16	1	0,15	0,25	2,6		0,01	100	18 0999
	6	12	1,2	0,15	0,25	2,8	blau	0,01	100	18 0940
	8	14	1,2	0,15	0,25	2,8		0,01	100	18 1000
1	8	14	1,2	0,15	0,25	2,8		0,01	500	18 5000
	10	16	1,2	0,15	0,25	2,8		0,01	100	18 1001
	12	18	1,2	0,15	0,25	2,8		0,01	100	18 0942
	6	12	1,4	0,15	0,25	3	rot	0,01	100	18 0944
1,5	8	14	1,4	0,15	0,25	3		0,01	100	18 1002
	8	14	1,4	0,15	0,25	3		0,01	500	18 5002
	10	16	1,4	0,15	0,25	3		0,01	100	18 1003
	12	18	1,4	0,15	0,25	3		0,02	100	18 0946
	8	14	1,7	0,15	0,25	3,5	schwarz	0,01	100	18 1004
1,5	8	14	1,7	0,15	0,25	3,5		0,01	500	18 5004
	10	16	1,7	0,15	0,25	3,5		0,01	100	18 0948
	12	18	1,7	0,15	0,25	3,5		0,02	100	18 0949

ISOLIERTE ADERENDHÜLSEN, ABMESSUNGEN NACH DIN 46228, TEIL 4, FARBREIHE 1



Beschreibung siehe Vorseite

Querschnitt (mm ²)	Länge ohne Isolation L2 (mm)	Gesamtlänge L1 (mm)	D1	S1	S2	D2	Isolationsfarbe	Gewicht per 100 St. ~kg	VE/Stck.	Artikelnr.
	18	24	1,7	0,15	0,25	3,5		0,02	100	18 1005
	18	24	1,7	0,15	0,25	3,5		0,02	500	18 5005
2,5	8	15	2,2	0,15	0,25	4,2	grau	0,02	100	18 1006
	8	15	2,2	0,15	0,25	4,2		0,02	500	18 5006
	12	18	2,2	0,15	0,25	4,2		0,03	100	18 0950
	18	25	2,2	0,15	0,25	4,2		0,03	100	18 1007
	18	25	2,2	0,15	0,25	4,2		0,03	500	18 5007
4	10	17	2,8	0,2	0,3	4,8	orange	0,03	100	18 1008
	10	17	2,8	0,2	0,3	4,8		0,03	500	18 5008
	12	20	2,8	0,2	0,3	4,8		0,03	100	18 0952
	18	26	2,8	0,2	0,3	4,8		0,04	100	18 1009
	18	26	2,8	0,2	0,3	4,8		0,04	500	18 5009
6	12	20	3,5	0,2	0,3	6,3	grün	0,06	100	18 1010
	12	20	3,5	0,2	0,3	6,3		0,06	500	18 5010
	18	26	3,5	0,2	0,3	6,3		0,06	100	18 1012
	18	26	3,5	0,2	0,3	6,3		0,06	500	18 5012
10	12	22	4,5	0,2	0,3	7,6	braun	0,06	100	18 1014
	12	22	4,5	0,2	0,3	7,6		0,06	500	18 5014
	18	28	4,5	0,2	0,3	7,6		0,08	100	18 1016
	18	28	4,5	0,2	0,3	7,6		0,08	500	18 5016
16	12	24	5,8	0,2	0,4	8,8	elfenbein	0,08	100	18 1018
	12	24	5,8	0,2	0,4	8,8		0,08	500	18 5018
	18	28	5,8	0,2	0,4	8,8		0,08	100	18 1020
	18	28	5,8	0,2	0,4	8,8		0,08	500	18 5020
25	16	30	7,3	0,2	0,4	11,2	schwarz	0,13	50	18 1022
	22	36	7,3	0,2	0,4	11,2		0,16	50	18 1023
35	16	30	8,3	0,2	0,4	12,7	rot	0,21	1	18 1024
	25	39	8,3	0,2	0,4	12,7		0,22	1	18 1025
50	20	36	10,3	0,3	0,5	15,0	blau	0,30	1	18 1026
	25	40	10,3	0,3	0,5	15,0		0,35	1	18 1027



ISOLIERTE ADERENDHÜLSEN, ABMESSUNGEN NACH DIN 46228, TEIL 4, FARBREIHE 2



Technische Daten

- Werkstoff: Cu-ETP nach DIN EN 13600
- Oberfläche: galvanisch verzinkt
- Isolation Polypropylen
- Temperaturbeständigkeit -35 °C bis +105 °C
- Zum mühelosen Aufstecken auf feindrähtige Kupferleiter, verhindert Beschädigung und Aufspleißung

Querschnitt (mm ²)	Länge ohne Isolation L2 (mm)	Gesamtlänge L1 (mm)	D1	S1	S2	D2	Isolationsfarbe	Gewicht per 100 St. ~kg	VE/Stck.	Artikelnr.
0,25	6	10	0,8	0,15	0,25	1,8	hellblau	0,01	100	18 2188
	8	12	0,8	0,15	0,25	1,8		0,01	100	18 2190
0,34	6	10	0,9	0,15	0,25	2	türkis	0,01	100	18 2192
	8	12	0,9	0,15	0,25	2		0,01	100	18 2194
0,5	6	12	1	0,15	0,25	2,6	orange	0,01	100	18 2196
	8	14	1	0,15	0,25	2,6		0,01	100	18 2198
	10	16	1	0,15	0,25	2,6		0,01	100	18 2199
0,75	6	12	1,2	0,15	0,25	2,8	weiß	0,01	100	18 2140
	8	14	1,2	0,15	0,25	2,8		0,01	100	18 2200
	10	16	1,2	0,15	0,25	2,8		0,01	100	18 2201
	12	18	1,2	0,15	0,25	2,8		0,01	100	18 2242
1	6	12	1,4	0,15	0,25	3	gelb	0,01	100	18 2244
	8	14	1,4	0,15	0,25	3		0,01	100	18 2202
	10	16	1,4	0,15	0,25	3		0,01	100	18 2203
	12	18	1,4	0,15	0,25	3		0,02	100	18 2246
1,5	8	14	1,7	0,15	0,25	3,5	rot	0,01	100	18 2204
	10	16	1,7	0,15	0,25	3,5		0,01	100	18 2248
	12	18	1,7	0,15	0,25	3,5		0,02	100	18 2249
	18	24	1,7	0,15	0,25	3,5		0,02	100	18 2205
2,5	8	14	2,2	0,15	0,25	4,2	blau	0,02	100	18 2206
	12	18	2,2	0,15	0,25	4,2		0,03	100	18 2250
	18	25	2,2	0,15	0,25	4,2		0,03	100	18 2207

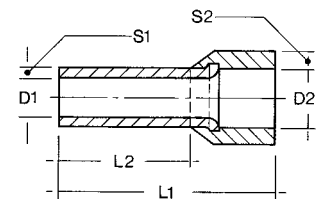

1
2
3
4
5
6
7
8
9
10
11
12
13
14
15
16
17
18
19
20
21
22
23
24
25
26ISOLIERTE ADERENDHÜLSEN,
ABMESSUNGEN NACH DIN 46228, TEIL 4, FARBREIHE 2

Beschreibung siehe Vorseite



Querschnitt (mm ²)	Länge ohne Isolation L2 (mm)	Gesamtlänge L1 (mm)	D1	S1	S2	D2	Isolationsfarbe	Gewicht per 100 St. ~kg	VE/Stck.	Artikelnr.
4	10	17	2,8	0,2	0,3	4,8	grau	0,03	100	18 2208
	12	20	2,8	0,2	0,3	4,8		0,03	100	18 2252
6	18	26	2,8	0,2	0,3	4,8	schwarz	0,04	100	18 2209
	12	20	3,5	0,2	0,3	6,3		0,06	100	18 2210
10	18	26	3,5	0,2	0,3	6,3	elfenbein	0,06	100	18 2212
	12	22	4,5	0,2	0,4	7,6		0,08	100	18 2214
16	18	28	4,5	0,2	0,4	7,6	grün	0,08	100	18 2216
	12	24	5,8	0,2	0,4	8,8		0,08	100	18 2218
25	18	28	5,8	0,2	0,4	8,8	braun	0,08	100	18 2220
	16	30	7,3	0,2	0,4	11,2		0,13	50	18 2222
35	22	36	7,3	0,2	0,4	11,2	beige	0,16	50	18 2223
	16	30	8,3	0,2	0,4	12,7		0,21	50	18 2224
50	25	39	8,3	0,2	0,4	12,7	oliv	0,22	50	18 2225
	20	36	10,3	0,3	0,5	15		0,35	50	18 2226
	25	40	10,3	0,3	0,5	15		0,35	50	18 2227

ISOLIERTE ADERENDHÜLSEN FÜR KURZ- UND
ERDSCHLUSSSICHERE LEITUNGEN (NSGAFÖU),
FARBREIHE NACH DIN 46228, TEIL 4

Technische Daten

- Werkstoff: Cu-ETP nach DIN EN 13600
- Oberfläche: galvanisch verzinkt
- Isolation Polypropylen
- Temperaturbeständigkeit -35 °C bis +110 °C
- mit großem Kunststoffkragen zur Aufnahme von Leitern mit starker Isolierung

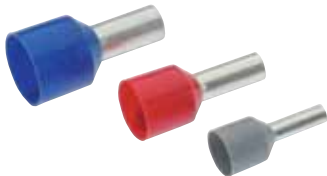

Querschnitt (mm ²)	Länge ohne Isolation L2 (mm)	Gesamtlänge L1 (mm)	D1	S1	S2	D2	Isolationsfarbe	Gewicht per 100 St. ~kg	VE/Stck.	Artikelnr.
1,5	8	17,5	1,8	0,15	0,25	7	schwarz	0,02	100	18 2500
	10	19,5	1,8	0,15	0,25	7		0,03	100	18 2502
2,5	8	17,5	2,3	0,15	0,25	7,9	blau	0,03	100	18 2504
	12	21,5	2,3	0,15	0,25	7,9		0,04	100	18 2506
4	10	19,5	2,9	0,2	0,3	7,9	grau	0,04	100	18 2508
6	12	23	3,6	0,2	0,3	8,7	gelb	0,07	100	18 2510
10	12	24	4,6	0,2	0,3	10,2	rot	0,08	100	18 2512
16	12	25,5	6	0,2	0,3	12,5	blau	0,11	100	18 2514

ISOLIERTE ZWILLINGSADERENDHÜLSEN



Technische Daten

- Werkstoff: Cu-ETP nach DIN EN 13600
- Oberfläche: galvanisch verzinkt
- Isolation Polypropylen
- Temperaturbeständigkeit -35 °C bis +105 °C
- Zur mühelosen Verarbeitung von 2 feindrähtigen Kupferleitern, verhindert Beschädigung und Aufspießung

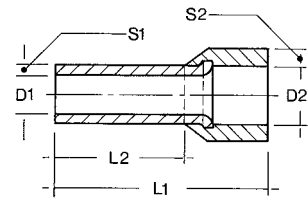

Farbreihe nach DIN 46228, Teil 4

Querschnitt (mm ²)	Länge ohne Isolation L2 (mm)	Gesamtlänge L1 (mm)	D1	S1	S2	D2	Isolationsfarbe	Gewicht per 100 St. ~kg	VE/Stck.	Artikelnr.
2 x 0,5	8	15	1,5	0,15	0,25	2,5	weiß	0,03	100	18 2460
2 x 0,75	8	15	1,8	0,15	0,25	2,8	grau	0,03	100	18 2462
	10	17	1,8	0,15	0,25	2,8		0,03	100	18 2464
2 x 1	8	15	2	0,15	0,25	3,4	rot	0,04	100	18 2466
	10	17	2	0,15	0,25	3,4		0,04	100	18 2468
2 x 1,5	8	16	2,3	0,15	0,25	3,6	schwarz	0,02	100	18 2470
	12	20	2,3	0,15	0,25	3,6		0,03	100	18 2472
2 x 2,5	10	18,5	2,9	0,2	0,25	4,2	blau	0,07	100	18 2474
	13	21,5	2,9	0,2	0,25	4,2		0,08	100	18 2476
2 x 4	12	23	3,8	0,2	0,3	4,9	grau	0,11	100	18 2478
2 x 6	14	26	4,9	0,2	0,3	5,9	gelb	0,09	100	18 2480
2 x 10	14	26	6,5	0,2	0,4	7,2	rot	0,13	100	18 2482
2 x 16	14	30	8,3	0,2	0,4	9,6	blau	0,13	100	18 2484



Farbreihe 1

2 x 0,5	8	15	1,5	0,15	0,25	2,5	weiß	0,03	100	18 2400
2 x 0,75	8	15	1,8	0,15	0,25	2,8	blau	0,03	100	18 2402
	10	17	1,8	0,15	0,25	2,8		0,03	100	18 2404
2 x 1	8	15	2	0,15	0,25	3,4	rot	0,04	100	18 2406
	10	17	2	0,15	0,25	3,4		0,04	100	18 2408
2 x 1,5	8	16	2,3	0,15	0,25	3,6	schwarz	0,02	100	18 2410
	12	20	2,3	0,15	0,25	3,6		0,03	100	18 2412
2 x 2,5	10	18,5	2,9	0,2	0,25	4,2	grau	0,07	100	18 2414
	13	21,5	2,9	0,2	0,25	4,2		0,08	100	18 2416
2 x 4	12	23	3,8	0,2	0,3	4,9	orange	0,11	100	18 2418
2 x 6	14	26	4,9	0,2	0,3	5,9	grün	0,09	100	18 2420
2 x 10	14	26	6,5	0,2	0,4	7,2	braun	0,13	100	18 2422
2 x 16	14	30	8,3	0,2	0,4	9,6	elfenbein	0,13	100	18 2424

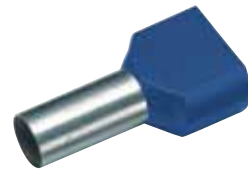

Farbreihe 2

2 x 0,5	8	15	1,5	0,15	0,25	2,5	orange	0,03	100	18 2430
2 x 0,75	8	15	1,8	0,15	0,25	2,8	weiß	0,03	100	18 2432
	10	17	1,8	0,15	0,25	2,8		0,03	100	18 2434
2 x 1	8	15	2	0,15	0,25	3,4	gelb	0,04	100	18 2436
	10	17	2	0,15	0,25	3,4		0,04	100	18 2438
2 x 1,5	8	16	2,3	0,15	0,25	3,6	rot	0,02	100	18 2440
	12	20	2,3	0,15	0,25	3,6		0,03	100	18 2442
2 x 2,5	10	18,5	2,9	0,2	0,25	4,2	blau	0,07	100	18 2444
	13	21,5	2,9	0,2	0,25	4,2		0,08	100	18 2446
2 x 4	12	23	3,8	0,2	0,3	4,9	grau	0,11	100	18 2448
2 x 6	14	26	4,9	0,2	0,3	5,9	schwarz	0,09	100	18 2450
2 x 10	14	26	6,5	0,2	0,4	7,2	elfenbein	0,13	100	18 2452
2 x 16	14	30	8,3	0,2	0,4	9,6	grün	0,13	100	18 2454



1
2
3
4
5
6
7
8
9
10
11
12
13
14
15
16
17
18
19
20
21
22
23
24
25
26

Ausführung	VE/Stück.	CIMCO-Artikelnr.
------------	-----------	------------------

NICHT ISOLIERTE ADERENDHÜLSEN-SORTIMENTE

2500 Stück sortiert, in praktischer Streudose mit nicht isolierten Aderendhülsen



0,50 mm ²	6 mm lang	500 Stück	18 2050
0,75 mm ²	6 mm lang	500 Stück	18 2052
1,00 mm ²	6 mm lang	500 Stück	18 2056
1,50 mm ²	7 mm lang	500 Stück	18 2060
2,50 mm ²	7 mm lang	500 Stück	18 2070

	1	18 1520
--	----------	----------------

3500 Stück sortiert, in **raaco**-Sortimentskasten PSC-Vario 240, mit nicht isolierten Aderendhülsen, mit Presszange CIMCO-Artikelnr. 10 1906



0,75 mm ²	6 mm lang	1000 Stück	18 2052
1,0 mm ²	6 mm lang	1000 Stück	18 2056
1,50 mm ²	7 mm lang	750 Stück	18 2060
2,50 mm ²	7 mm lang	750 Stück	18 2070

	1	18 1510
--	----------	----------------

4350 Stück sortiert, in **raaco**-Sortimentskasten PSC-Vario 340, mit nicht isolierten Aderendhülsen, mit Universal-Kerbzange CIMCO-Artikelnr. 10 1904



1,0 mm ²	6 mm lang	1000 Stück	18 2056
1,50 mm ²	7 mm lang	1000 Stück	18 2060
2,50 mm ²	7 mm lang	1000 Stück	18 2070
4,0 mm ²	9 mm lang	500 Stück	18 2078
6,0 mm ²	12 mm lang	500 Stück	18 2076
10 mm ²	18 mm lang	250 Stück	18 2096
16 mm ²	18 mm lang	100 Stück	18 2004

	1	18 1512
--	----------	----------------

ISOLIERTE ADERENDHÜLSEN-SORTIMENTE

400 Stück sortiert in praktischer Streudose, stapelbar



0,5 mm ²	8 mm lang	50 Stück
0,75 mm ²	8 mm lang	100 Stück
1 mm ²	8 mm lang	100 Stück
1,5 mm ²	8 mm lang	100 Stück
2,5 mm ²	8 mm lang	50 Stück

Farbreihe 1	1	18 1502
Farbreihe 2	1	18 1503
Farbreihe DIN	1	18 1504

100 Stück sortiert in praktischer Streudose, stapelbar



4 mm ²	10 mm lang	50 Stück
6 mm ²	12 mm lang	20 Stück
10 mm ²	12 mm lang	20 Stück
16 mm ²	12 mm lang	10 Stück

Farbreihe 1	1	18 1505
Farbreihe 2	1	18 1506
Farbreihe DIN	1	18 1507

Ausführung

VE/Stck.

CIMCO-Artikelnr.

MODULAR-STECKER

für Telekommunikation und Daten-Netzwerke, Qualitätsstecker für mindestens 500 Steckzyklen, Kontakte mit 50 µ inch (1,27 Mikrometer) Goldauflage, Gehäuse aus flammhemmendem Polycarbonat, Zugbelastbarkeit Kabel zu Stecker mindestens 89 N.

UNGESCHIRMTE MODULARSTECKER (MIND. CAT. 3)

geeignet für Flach- und Rundkabel

für flexible Leiter

Bezeichnung	AWG Bereich	Anzahl Positionen	Anzahl Kontakte	VE/Stck.	Artikelnr.
RJ 10	24 – 26	4	4	100	18 3000
RJ 11	24 – 26	6	4	100	18 3002
RJ 12	24 – 26	6	6	100	18 3004
RJ 45	24 – 26	8	8	50	18 3008

für massive Leiter

Bezeichnung	AWG Bereich	Anzahl Positionen	Anzahl Kontakte	VE/Stck.	Artikelnr.
RJ 45	24 – 26	8	8	50	18 3010



GESCHIRMTE MODULARSTECKER (MIND. CAT. 5E)

geeignet für Rundkabel, inklusive je ein Einfädelskamm pro Stecker zum problemlosen Einlegen der Leiter in korrekte Crimpposition, zu verpressen mit CIMCO-Presszange CIMCO-Artikelnr. 10 6201.

für flexible und massive Leiter

Bezeichnung	AWG Bereich	Anzahl Positionen	Anzahl Kontakte	VE/Stck.	Artikelnr.
RJ 45	24 – 26	8	8	50	18 3012



KNICKSCHUTZTÜLLEN FÜR MODULARSTECKER

klappbar und wiederöffenbar zum jederzeitigen, auch nachträglichen Aufbringen und Entfernen beim Stecker, für geschirmte und ungeschirmte Modularstecker RJ 45, für Rundkabel bis 6 mm ø

Farbe	VE/Stck.	Artikelnr.
schwarz	25	18 3020
rot	25	18 3022
weiss	25	18 3024
blau	25	18 3026
gelb	25	18 3028



1
2
3
4
5
6
7
8
9
10
11
12
13
14
15
16
17
18
19
20
21
22
23
24
25
26

Ausführung	VE/Stck.	CIMCO-Artikelnr.
------------	----------	------------------

SERVICECASE NETZWERKTECHNIK



raaco-Servicekasten CARRY-LITE 55 mit Inhalt:

Abisolierer DATA STRIP	1	12 0092
Anlegewerkzeug ECONOMY	1	11 8017
Crimpzange 4-, 6-, 8-polig ungeschirmt	1	10 6200
Crimpzange 8-polig geschirmt	1	10 6201
Modularstecker 4-polig RJ 10 ungeschirmt	100	18 3000
Modularstecker 6-polig RJ 12 ungeschirmt	100	18 3004
Modularstecker 8-polig RJ 45 ungeschirmt für flexible Leiter	50	18 3008
Modularstecker 8-polig RJ 45 geschirmt	50	18 3012
Knickschutztüllen für Modularstecker, schwarz	25	18 3020
Knickschutztüllen für Modularstecker, rot	25	18 3022
413 x 330 x 55	1	18 1300

PHOTOVOLTAIK-STECKVERBINDER-SYSTEM

Der Einsatz dieses neuen Photovoltaik-Steckverbinders spart auf der Baustelle Arbeit und Zeit. Das CIMCO-Steckverbinder-System ist kompatibel zu dem Marktstandard MC4 und ist passend für alle gängigen Solarkabel von 2,5 mm² bis 6 mm².



Bestehend aus Verbindungssystem Stecker und Buchse inkl. Kunststoffgehäuse; verpackt je 100 Stück Stecker-Crimpkontakte sowie Kunststoffgehäuse im Polybeutel und je 100 Stück Buchsen-Crimpkontakte sowie Kunststoffgehäuse im Polybeutel.

Technische Daten:

2,5 bis 6 mm², Spannungsbereich: 1000 V, Strombelastbarkeit: 30 A (4 mm², 6 mm²), Kontaktwiderstand des Verbindersystems: 5 mΩ, Durchmesser des Steckerkontaktes: 4 mm, Schutzklasse: IP 67, Temperaturbereich: -40 °C/+85 °C, Isolationsmaterial: PC/PA, Kontaktmaterial: Kupfer, versilbert, Sicherheitsklasse: II, Zertifizierung: TÜV, Crimpbereich: 2,5 - 6 mm²

Set male + female	1	18 8010
Set male + female	10	18 8000
Set male + female	100	18 0000
male	100	18 0001
female	100	18 0002

PHOTOVOLTAIK MC4-ENTRIEGELUNGSWERKZEUG



Entriegelungswerkzeug zum Lösen der Steckverbindung der Photovoltaik-Verbinder.

	1	18 0004
--	---	---------

PHOTOVOLTAIK MC4-Y-VERTEILER

Y-Verteiler auf MC4-Basis.

Technische Daten:

Pinabmessungen: ø 4,0 mm, Kontakttyp: Stamp Roll-Kontakt, Nennspannung: 1000 V DC, Nennstrom: 30 A bei 70 °C/25 A bei 85 °C, Kontaktwiderstand: <5 mΩ Ohm, Schutzklasse: IP 67, Temperaturbereich: -40 °C/+90 °C, Zertifizierung: TÜV



MMF = 1 x female Eingang und 2 x male Ausgang	1	18 0005
FFM = 1 x male Eingang und 2 x female Ausgang	1	18 0006

ERDUNGSKLEMME SOLFIL

Die sichere und dauerhafte Lösung von CIMCO zur Erdung von PV-Paneelen. Die Wahl der einfachen und dauerhaften Sicherheit. Die Sicherung von Photovoltaikpaneelen mittels Erdung ist notwendig. Sie sollte dauerhaft sein und Schutz gegen die Auswirkungen von Blitzeinschlägen und elektromagnetischen Störungen während der gesamten Lebensdauer gewährleisten. Die Anschlussreihe bietet Ihnen Lösungen, die an die verschiedenen Arten von Photovoltaikpaneelen angepasst sind. Eine sichere Erdung entsteht, indem ein optimaler elektrischer Kontakt zwischen dem Gehäuse des Paneels und dem Erdungsleiter hergestellt wird. Die Modulrahmen sind aus Aluminium, das eloxiert ist oder dessen Oberfläche anderweitig behandelt wurde. Diese Beschichtungen schützen gegen Rost, leiten aber nicht. Dank der Serie wird elektrischer Kontakt mit dem Aluminium des Paneels möglich. Entweder durch einen Gewindegang bei den geschraubten Modellen oder gesichert durch die Gewindevertiefung durch Bolzenverbindung mit Hilfe einer Fächerscheibe, die die Eloxierung beim Festziehen abschabt. Die Verbindung wird durch das Festziehen des Erdungsleiters mit einem maximalen Querschnitt von 10 mm² gesichert. Im Falle eines isolierten Leiters ist ein Entfernen der Isolierung auf 30 mm notwendig. Die Modelle sind aus Edelstahl, wodurch der hervorragende Rostschutz und die galvanische Kompatibilität mit dem Aluminium gewährleistet sind.



BEFESTIGUNG AUF BESTEHENDER BOHRUNG

mit Bolzen je Bohrung \varnothing 6 mm (0,26"). Die Fächerscheibe gewährleistet den elektrischen Kontakt.
Querschnittsbereich des Erdungsleiters in mm² [mehrdrätig oder massiv]: 4, 6, 10, 4+4, 6+6

1

18 8012

BEFESTIGUNG AUF BESTEHENDER BOHRUNG

mit gewindefurchender Schraube je Bohrung \varnothing 4 mm (0,16").
Querschnittsbereich des Erdungsleiters in mm² [mehrdrätig oder massiv]: 4, 6, 10, 4+4, 6+6

1

18 8014

BEFESTIGUNG AUSSERHALB DER BOHRUNG

mit selbstbohrender Schraube.
Querschnittsbereich des Erdungsleiters in mm² [mehrdrätig oder massiv]: 4, 6, 10, 4+4, 6+6

1

18 8016

BEFESTIGUNG AUSSERHALB DER BOHRUNG

mit selbstbohrender Schraube.
Querschnittsbereich des Erdungsleiters in mm² [mehrdrätig oder massiv]: 16, 16+4, 16+6, 25

1

18 8018



1

2

3

4

5

6

7

8

9

10

11

12

13

14

15

16

17

18

19

20

21

22

23

24

25

26

KABELBINDER

TEFZEL®-Kabelbinder
CIMCO-ArtikelNr. 18 1487

Stahl-Kabelbinder
CIMCO-ArtikelNr. 18 6000

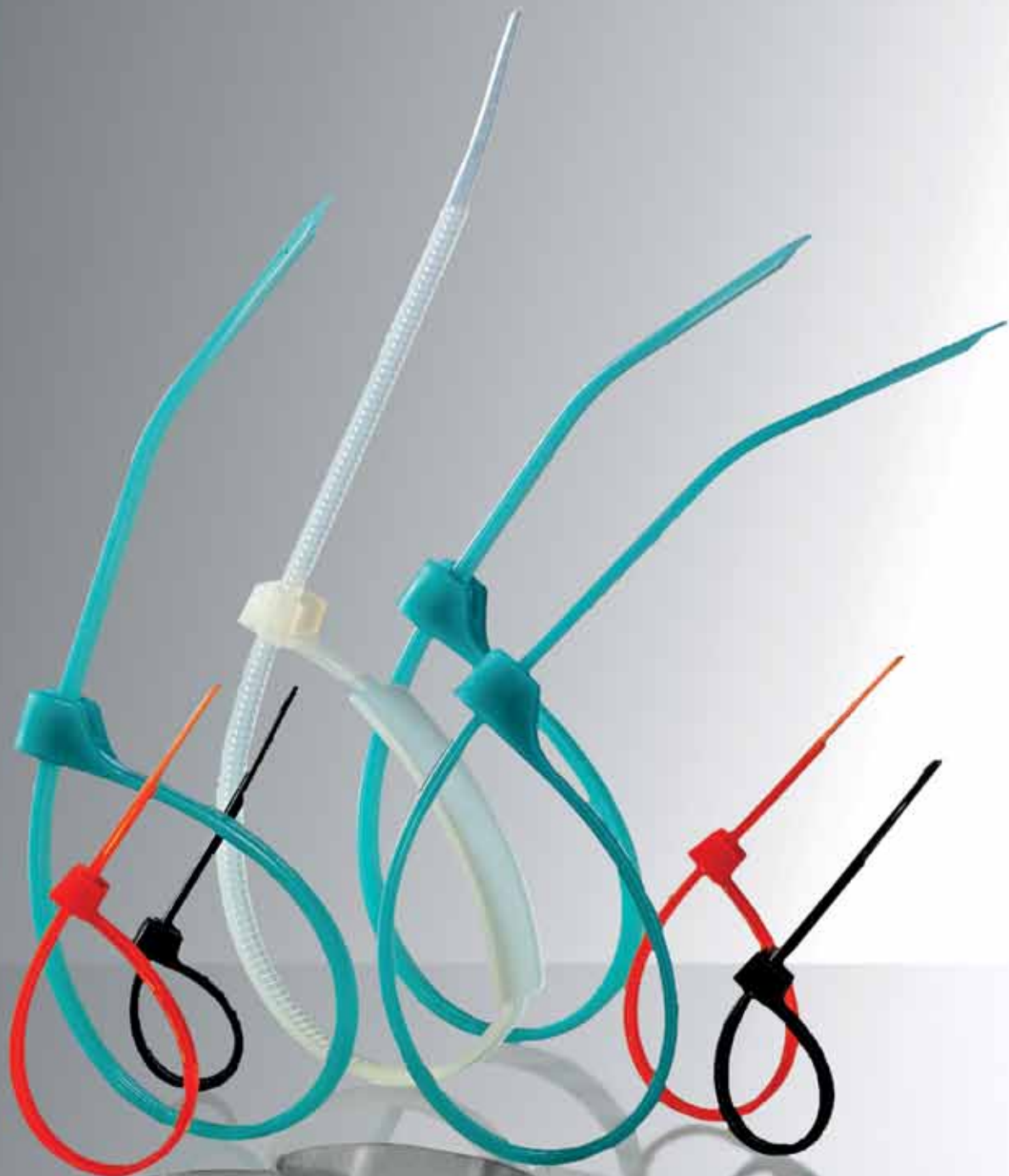

- 1
- 2
- 3
- 4
- 5
- 6
- 7
- 8
- 9
- 10
- 11
- 12
- 13
- 14
- 15
- 16
- 17
- 18
- 19
- 20
- 21
- 22
- 23
- 24
- 25
- 26

- 1
- 2
- 3
- 4
- 5
- 6
- 7
- 8
- 9
- 10
- 11
- 12
- 13
- 14
- 15
- 16
- 17
- 18
- 19
- 20
- 21
- 22
- 23
- 24
- 25
- 26

Ausführung	VE	CIMCO-Artikelnr.
------------	----	------------------

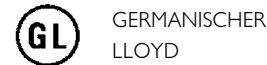
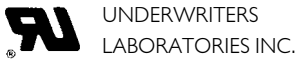

STANDARD-KABELBINDER

Rohstoff: Reines Polyamid 6.6 (PA 6.6, Nylon) ohne Recyclingmaterialanteile, Rohstoffe ausschließlich von führenden Qualitätsherstellern, Farben: natur oder schwarz (RAL 9011) durch Anreicherung mit Kohlenstoff (carbon black).

Materialeigenschaften: Selbstverlöschend gemäß UL 94-V2, Schmelzpunkt bei +260 °C, halogenfrei, silikonfrei, nicht toxisch, lebensmittelecht gemäß Empfehlung „X“ (10) BGA des Bundesgesundheitsamtes, nicht leitend, hohe Abriebfestigkeit, geringer Reibungswiderstand, schlagfest, recycelbar. Schwarze Kabelbinder halten die Feuchtigkeit des Kunststoffes, so dass keine Versprödung, Verhärtung oder Brüchigkeit eintritt. Schwarze Kabelbinder sind daher mindestens zwei Jahre freiluft- und witterungsbeständig.

Chemische Resistenz: Beständig u. a. gegen Öle, Erdölprodukte (z. B. Benzin, Kerosin, Fette und Schmierstoffe), Kohlenwasserstoffe (z. B. niedere Alkohole, Aceton), Reinigungs- und Lösungsmittel, Alkalien, Schimmel, Salzwasser. Bedingt beständig u. a. gegen stark verdünnte Säuren. Nicht beständig u. a. gegen Phenole, oxidierende Chemikalien, Ameisensäure, Phosphorsäure, Chlor, Chlorsäuren (z. B. Salzsäure, Buttersäure), Benzoesäure, Mineralsäuren.

Verarbeitungs- und Einsatzbedingungen: Installationstemperatur (während der Montage) -10 °C bis +80 °C, Dauergebrauchstemperatur (nach der Montage) -40 °C bis +105 °C, mögliche Längenveränderungen je nach Temperatur (zwischen -20 °C und +100 °C) maximal ± 1,5%, je nach relativer Luftfeuchtigkeit (zwischen 25 % und 100 %) maximal ± 3 %, keine Längenveränderung durch Alterung, wenn Kabelbinder nicht unter Last stehen.

Hinweise zur Lagerung von Kabelbindern: Kabelbinder bis zum Gebrauch in den versiegelten Verpackungen belassen, um Austrocknen zu vermeiden, Lagerung in kühlen, nicht besonders trockenen Räumen, entfernt von Wärmequellen. Naturfarbene Kabelbinder können sich nach längerer Dauer durch temperaturabhängige Oxidation gelblich verfärben. Die Gebrauchseigenschaften werden hiervon nicht negativ beeinflusst.

Verpackung: Verpackung aus Kunststoff-Transparentfolie, 100 % recycelbar, luftdicht verschweißt.

Zulassungen und Qualitätszertifizierungen: Produkte entsprechen EN 62275, dem IEC-Standard IEC 92-101, Flammwidrigkeit nach UL 94-V2, „Yellow Card“-Zertifizierung durch Underwriters Laboratories Inc., selbstverlöschend gemäß UL 94, flame class 94V-2, selbstverlöschend gemäß ISO 1210, flame class FV-2, Mindest-Abbindefestigkeit gemäß Standard MIL-S-23190 E.

KABELBINDER

naturfarbig



Breite mm	Länge mm	Kabelbaum- ø mm	Mindestzugfestigkeit N		
2,5	75	2 - 16	80	100	18 1360
	100	2 - 24		100	18 1361
	135	2 - 35		100	18 1362
	160	2 - 42		100	18 1402
	200	2 - 55		100	18 1363
3,5	140	3 - 36	150	100	18 1364
	200	3 - 55		100	18 1404
	280	3 - 80		100	18 1378
4,5	160	3 - 38	220	100	18 1365
	180	3 - 45		100	18 1366
	200	3 - 51		100	18 1367
	250	5 - 68		100	18 1379
	280	5 - 76		100	18 1368
7,5	360	5 - 101		100	18 1369
	380	5 - 110		100	18 1408
	180	5 - 44	460	100	18 1371
	240	5 - 62		100	18 1372
	280	5 - 76		100	18 1377
9,0	360	5 - 101		100	18 1373
	450	20 - 130		100	18 1374
	540	20 - 160		100	18 1375
	750	32 - 222		100	18 1376
	780	20 - 235	680	100	18 1390
12,5	920	40 - 280		100	18 1391
	1220	50 - 375		100	18 1394
	500	10 - 140	980	50	18 1392
	750	40 - 222		50	18 1393
	1000	40 - 300		50	18 1395

Ausführung	VE	CIMCO-Artikelnr.
------------	----	------------------

KABELBINDER

schwarz (RAL 9011) = wetterfeste Ausführung, bedingt UV-beständig

Breite mm	Länge mm	Kabelbaum- ø mm	Mindestzugfestigkeit N		
2,5	75	2 - 16	80	100	18 1860
	100	2 - 24		100	18 1861
	135	2 - 35		100	18 1862
	160	2 - 42		100	18 1802
	200	2 - 55		100	18 1863
3,5	140	3 - 36	150	100	18 1864
	200	3 - 55		100	18 1804
	280	3 - 80		100	18 1878
4,5	160	3 - 38	220	100	18 1865
	180	3 - 45		100	18 1866
	200	3 - 51		100	18 1867
	250	5 - 68		100	18 1879
	280	5 - 76		100	18 1868
	360	5 - 101		100	18 1869
7,5	180	5 - 44	460	100	18 1871
	240	5 - 62		100	18 1872
	280	5 - 76		100	18 1877
	360	5 - 101		100	18 1873
	450	20 - 130		100	18 1874
	540	20 - 160		100	18 1875
9,0	780	20 - 235	680	100	18 1890
	920	40 - 280		100	18 1891
	1220	50 - 375		100	18 1894
	1000	40 - 300		50	18 1895
12,5	500	10 - 140	980	50	18 1892
	750	40 - 222		50	18 1893
	1000	40 - 300		50	18 1895



WIEDERÖFFENBARE KABELBINDER

aus Polyamid 6.6, nach Öffnen beliebig oft wieder einsetzbar, einfaches Lösen der Raste durch Fingerdruck

naturfarbig

Breite mm	Länge mm	Bündel- ø mm	Mindestzugfestigkeit N		
7,5	200	bis 50	280	100	18 1490
	280	bis 76		100	18 1491
	360	bis 100		100	18 1492

schwarz (RAL 9011) = wetterfeste Ausführung, UV-Beständigkeit

7,5	200	bis 50	280	100	18 1495
	280	bis 76		100	18 1496
	360	bis 100		100	18 1497



FARBIGE KABELBINDER

zum Kennzeichnen und Markieren



Breite mm	Länge mm	Kabelbaum- ø mm	Mindestzugfestigkeit N		
rot (RAL 3000)					
2,5	100	2 - 24	80	100	18 1450
3,5	140	3 - 36	150	100	18 1452
4,5	200	3 - 51	220	100	18 1454
	280	5 - 76	220	100	18 1456
blau (RAL 5002)					
2,5	100	2 - 24	80	100	18 1460
3,5	140	3 - 36	150	100	18 1462
4,5	200	3 - 51	220	100	18 1464
	280	5 - 76	220	100	18 1466
grün (RAL 6024)					
2,5	100	2 - 24	80	100	18 1470
3,5	140	3 - 36	150	100	18 1472
4,5	200	3 - 51	220	100	18 1474
	280	5 - 76	220	100	18 1476
gelb (RAL 1021)					
2,5	100	2 - 24	80	100	18 1480
3,5	140	3 - 36	150	100	18 1482
4,5	200	3 - 51	220	100	18 1484
	280	5 - 76	220	100	18 1486

Andere Farben auf Anfrage lieferbar. Bitte Mindestbestellmenge, Preis und Lieferzeit erfragen.

KABELBINDER MIT BESCHRIFTUNGSFLÄCHE

aus Polyamid 6.6, naturfarbig



Breite mm	Länge mm	Kabelbaum- ø mm	Größe Beschriftungsfläche mm x mm		
2,5	100	10 - 25	8 x 25	100	18 1420
2,5	200	10 - 50	8 x 25	100	18 1422
4,8	200	16 - 55	13 x 37	100	18 1424
4,8	290	16 - 80	13 x 37	100	18 1426

BEDRUCKTE KABELBINDER

Kabelbinder werden nach Kundenangaben bedruckt, auch mit Logo, fortlaufender Nummer und variabler Druckfarbe. Zur besonderen Kennzeichnung, Registrierung und Markieren von Kabeln, Geräten und vielen anderen Teilen, auch zum Verschließen und Verplomben von Verpackungen, Versandtaschen, Säcken, usw.. Zur Anwendung in Elektrotechnik, Maschinen- und Fahrzeugbau, Logistik, Lebensmittel- und Pharmaindustrie, Behörden, etc. Für Kabelbinder beliebiger Länge mit mindestens 1 mm Dicke, Mindestbestellmenge pro Druckauftrag 30.000 Stück Kabelbinder. Gerne beraten wir Sie zu technischen Details und Fragen der Abwicklung, Lieferzeiten, Preisstellung usw.

**STECKFUSS-KABELBINDER**

Kabelbinder aus Polyamid 6.6, schwarz, selbst verlöschend gemäß UL 94 V-2, mit Spreizanker-Kopf zur schnellen und sicheren Montage in Bohrlöchern (ca. 5 mm ø) durch Einpressen, Befestigen und Bündeln von Kabeln in einem Arbeitsgang, besonders geeignet für den Einsatz im Fahrzeug- und Motorenbau sowie Luft- und Raumfahrtindustrie.



Breite mm	Länge mm	Kabelbaum- ø mm	Mindestzugfestigkeit N		
3,5	150	max. 32	150	100	18 1850

KABELBINDER MIT STAHLZUNGE

aus Polyamid 6.6, mit korrosionsbeständiger, antimagnetischer Zunge aus rostfreiem Stahl

Breite mm	Länge mm	Kabelbaum- ø mm	Mindestzugfestigkeit N		
naturfarbig					
2,5	100	2 - 24	130	100	18 1338
	200	2 - 55		100	18 1336
2,4	356	2 - 102		100	18 1337
3,5	140	2 - 36	220	100	18 1339
	200	2 - 55		100	18 1340
	280	2 - 80		100	18 1341
3,5	360	3 - 101		100	18 1342
4,5	186	3 - 51	350	100	18 1343
	290	3 - 80		100	18 1344
	360	3 - 103		100	18 1345
7,5	360	6 - 101	650	50	18 1347
7,0	762	6 - 229		50	18 1348

Für Verpackungseinheit 1.000 Stück ersetze die beiden mittleren Ziffern durch 18,
z. B.: 18 1338 = 18 1838 (2,5 x 100, natur)

schwarz

2,5	100	2 - 24	130	100	18 1738
	200	2 - 55		100	18 1736
2,4	356	2 - 102		100	18 1737
3,5	140	2 - 36	220	100	18 1739
	200	2 - 55		100	18 1740
	280	2 - 80		100	18 1741
3,5	360	3 - 101		100	18 1742
4,5	189	3 - 51	350	100	18 1743
	290	3 - 80		100	18 1744
	360	3 - 103		100	18 1745
7,5	360	6 - 101	650	50	18 1747
7,0	762	6 - 229		50	18 1748

Für Verpackungseinheit 1.000 Stück ersetze die beiden mittleren Ziffern durch 19,
z. B.: 18 1738 = 18 1938 (2,5 x 100, schwarz)



★ TOPSELLER ★

1

2

3

4

5

6

7

8

9

10

11

12

13

14

15

16

17

18

19

20

21

22

23

24

25

26

- 1
- 2
- 3
- 4
- 5
- 6
- 7
- 8
- 9
- 10
- 11
- 12
- 13
- 14
- 15
- 16
- 17
- 18
- 19
- 20
- 21
- 22
- 23
- 24
- 25
- 26

KABELBINDER FÜR BESONDERE ANWENDUNGEN

HITZEBESTÄNDIGE KABELBINDER

durch besondere Additive im Rohmaterial dauerhaft temperaturbeständige Kabelbinder bis +130 °C, Eigenschaften ansonsten wie Standard-Kabelbinder, Grundmaterial reines Polyamid 6.6 ohne Recyclinganteile, Farbe blassgrün.



Breite mm	Länge mm	Kabelbaum-ø mm	Mindestzugfestigkeit N		
3,5	140	3 - 36	150	100	18 1710
4,5	200	3 - 51	220	100	18 1712
4,5	280	5 - 76	220	100	18 1713
4,5	360	5 - 101	220	100	18 1714
7,5	360	5 - 101	460	100	18 1716

UV- UND KÄLTEBESTÄNDIGE KABELBINDER

dauerhafte UV-Bestrahlung und Kälteeinwirkung machen Standard-Kabelbinder brüchig. Durch Beigabe besonderer Kohlenstoffe wird die Lebensdauer bei UV-beständigen Kabelbindern etwa verzehnfacht, bei korrekter Anwendung bis zu 10 Jahren. Zudem sind sie kälteresistent bis -40 °C. Diese Kabelbinder sind daher ideal für den Einsatz im Außenbereich und bei niedrigen Dauertemperaturen geeignet. Entflammbarkeit nach UL 94 HB, Farbe schwarz (RAL 9011).



Breite mm	Länge mm	Kabelbaum-ø mm	Mindestzugfestigkeit N		
3,5	140	3 - 36	150	100	18 1720
4,5	200	3 - 51	220	100	18 1722
4,5	280	5 - 76	220	100	18 1723
4,5	360	5 - 101	220	100	18 1724
7,5	360	5 - 101	460	100	18 1726

SCHWER ENTFLAMBARE, SELBST VERLÖSCHENDE KABELBINDER

für Einsatzbereiche mit besonders hohen Forderungen an den Entflammwiderstand. Flammwidrigkeit gemäß UL 94 V-0: Das flammwidrige Material darf nicht länger als 10 Sekunden brennen und darunter liegende, brennbare Materialien nicht entzünden. Halogenfrei, Temperatur-Einsatzbereich von -20 °C bis +80 °C. Farbe milchweiß.



Breite mm	Länge mm	Kabelbaum-ø mm	Mindestzugfestigkeit N		
3,5	140	2,5 - 36	140	100	18 1728
4,5	280	5 - 76	175	100	18 1731
4,5	360	5 - 101	175	100	18 1732
7,5	360	5 - 101	430	100	18 1734

TEFZEL®-KABELBINDER

aus Ethylen-Tetrafluorethylen-Copolymerisat. Sehr gut beständig gegen UV-Strahlung, Radioaktivität, viele aggressive Chemikalien (u. a. Säuren, Basen, Oxidationsmittel, Metallsalzlösungen, Öle, Fette), witterungsbeständig, nimmt kein Wasser auf, hitzestabilisiert und flammwidrig (UL 94 V-0), Betriebstemperatur -50 °C bis +150 °C, idealer Binder zum Einsatz in Kernkraftwerken, chemischer Industrie, Raffinerien, u. a.



Breite mm	Länge mm	Kabelbaum-ø mm	Mindestzugfestigkeit N		
4,8	186	45	222	100	18 1487
4,8	360	102	222	100	18 1488
7,0	338	90	534	100	18 1489

DETEKTIERBARE KABELBINDER

speziell für Lebensmittel- oder Pharmaindustrie entwickelt, detektierbar durch Zusatz von Metallspänen (selbst kleinste Bruchstücke mittels Metalldetektor oder Röntgengerät erkennbar), Grundmaterial reines Polyamid 6.6, halogen- und silikonfrei, selbstverlöschend. Entflammbarkeitsklasse UL 94 HB, Temperaturbeständigkeit: -25°C bis +65°C, Farbcode blau.



Breite mm	Länge mm	Bündel-ø mm	Mindestzugfestigkeit N		
2,5	100	24	80	100	18 1750
3,5	140	36	160	100	18 1752
4,5	200	51	200	100	18 1754
4,5	280	76	200	100	18 1756
4,5	380	110	200	100	18 1758
7,5	360	101	500	100	18 1760

Ausführung	VE	CIMCO-Artikelnr.
------------	----	------------------

BEFESTIGUNGS SOCKEL FÜR KABELBINDER

naturfarbig

Befestigung	Maße mm	für Kabelbinder bis max. mm Breite	für Schraube bis ø mm			
Zum Schrauben						
	20 x 10	5,3	4	100		18 1380
	30 x 15	9,4	4	100		18 1389

Zum Kleben

Kleber (selbstklebend) + Schraube, naturfarben	19 x 19	4,3	4	100		18 1382
Kleber (selbstklebend) + Schraube, schwarz	19 x 19	4,3	4	100		18 1882
Kleber (selbstklebend) + Schraube, naturfarben	27 x 27	5,5	4	100		18 1384
Kleber (selbstklebend) + Schraube, schwarz	27 x 27	5,5	4	100		18 1884

KABELCLIPS

geeignet zur Befestigung und jederzeitigem Lösen eines oder mehrerer Schläuche, Rundkabel und Leitungen verschiedener Durchmesser. Besonders geeignet zum Verlegen von Kabeln auf sehr glatten harten Oberflächen und an schwer zugänglichen Stellen, wo der Einsatz normaler Befestigungssockel / Kabelbinder nicht möglich ist. Aus Polyamid 6.6, naturfarbig, selbstklebend. Ausführung schwarz auf Anfrage lieferbar.

Länge mm	Breite mm	Höhe mm	max. Kabel-ø mm			
19	19	8	5	100		18 1381
26	26	12	10	100		18 1383
26	26	17	15	100		18 1385

WANDDÜBEL-KABELBINDERHALTER

zur Befestigung von Kabeln, Kabelbündeln, Rohren usw. auf Mauerwerk, für Bohrlöcher 7 bis 8 mm Durchmesser, aufschraubbarer Kopf zur einfachen Justage von Höhe und Ausrichtung des Halteblocks, Abstand Kabel – Wand ca. 12 mm

für Kabelbinder bis 9 mm Breite	10 x 13	100		18 1386
---------------------------------	---------	-----	--	---------

MONTAGEDÜBEL FÜR KABELBINDER

eine Zapfenhalterung, die bis zum Anschlag in eine Wandbohrung ø 6 oder 8 mm geschlagen wird. Der vorragende Kopf ermöglicht die Befestigung eines Kabelbündels in einem bestimmten Abstand von der Wand. Mit starken Lamellen stabilisierten Köpfen für perfekten Halt und Kabelbinderbreiten bis 9 mm. Grundmaterial reines Polyamid 6.6, halogen- und silikonfrei, selbstverlöschend. Entflammbarkeitsklasse Sockelmaterial UL 94 V-2, Temperaturbeständigkeit: 40°C bis +85°C, Farbcode schwarz

Kopfbreite mm	Kopflänge mm	Kopfhöhe mm	Länge mm	Bohrung		
14,5	11,0	6,3	36,0	6,0	100	18 1762
14,5	11,0	6,3	41,0	8,0	100	18 1764



1

2

3

4

5

6

7

8

9

10

11

12

13

14

15

16

17

18

19

20

21

22

23

24

25

26

- 1
- 2
- 3
- 4
- 5
- 6
- 7
- 8
- 9
- 10
- 11
- 12
- 13
- 14
- 15
- 16
- 17
- 18
- 19
- 20
- 21
- 22
- 23
- 24
- 25
- 26

Ausführung	Größe	VE	CIMCO-Artikelnr.
------------	-------	----	------------------

SPIRALBÄNDER

zur Kabelbündelung und Kabelschutz in der Kabelkonfektion, der Elektroindustrie sowie im Schaltschrank-, Steuerungs- und Anlagenbau. Zum wirtschaftlichen und sauberen Bündeln und Verlegen von Kabeln, Leitungen, Kabelbäumen und Drahtbündeln. Auch zum Schutz von Kabeln durch Abrieb oder andere Beschädigungen sowie zum Versteifen von Kabelsträngen geeignet. Durch individuellen Zuschnitt auf die benötigte Länge kein Materialverschchnitt. Gut anzupassen an verschiedene Bündeldurchmesser, wieder offenbar und wieder verwendbar. Bei mit Abstand gewickelten Spiralbändern ist der Materialverbrauch geringer, die Kabelbündel sind flexibler und Abzweigungen von einem oder mehreren Kabeln an jeder beliebigen Stelle sind ohne Problem möglich. Ideal zum nachträglichen Umwickeln von Kabelbündeln.

Aus Polyethylen (PE), temperaturbeständig von -20 °C bis +65 °C, schwer entflammbar, halogenfrei, silikonfrei
Jeweils 1 Rolle = 10 m Länge.



Bündel- ø mm	Wendel- breite mm	Außen- ø mm			
naturfarbig					
4 - 20	7,0	6		1	18 6200
6 - 60	11,4	10		1	18 6202
9 - 70	13,9	12		1	18 6204
12 - 80	15,0	15		1	18 6206
15 - 100	18,2	19		1	18 6208
25 - 130	19,6	24		1	18 6210
schwarz					
4 - 20	7,0	6		1	18 6220
6 - 60	11,4	10		1	18 6222
9 - 70	13,9	12		1	18 6224
12 - 80	15,0	15		1	18 6226
15 - 100	18,2	19		1	18 6228
25 - 130	19,6	24		1	18 6230

EINSTELLBARES KABELBINDER-SPANN- UND -SCHNEIDWERKZEUG

in Pistolenform für Kabelbinder mit einer Breite von 2,2 mm bis 4,8 mm, Spannkraft einstellbar bis max. 12 kg und mit automatischem Schneidwerkzeug. Gewicht 303 g.



einstellbar	175 mm	1	10 1930
-------------	--------	---	---------

KABELBINDER-SPANN- UND -SCHNEIDWERKZEUG HEAVY DUTY

aus Stahlblech für Kabelbinder mit einer Breite von 2,3 mm bis 12,5 mm, mit integriertem Schneidwerkzeug. Gewicht 320 g.

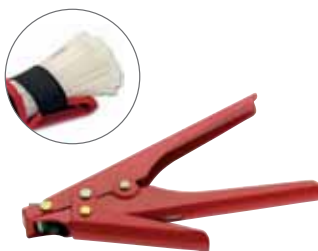

schwere Ausführung	195 mm	1	10 1931
--------------------	--------	---	---------

KABELBINDER-TASCHE

für alle gängigen Kabelbinder, aus strapazierfähigem, doppelt-gepolstertem Stoff vernäht, mit Gummizughalterung und Gürtelschlaufenfunktion. Der Gummizug sorgt dafür, dass bei Entnahme einzelner Kabelbinder die im Köcher verbleibenden Kabelbinder nicht herausfallen können.



	280 x 70 x 45 mm	1	17 0120
--	------------------	---	---------

Ausführung	VE	CIMCO-Artikelnr.
------------	----	------------------

STAHL-KABELBINDER

aus Edelstahl 316 (DIN 1.4401), mit Kugelverschluss, korrosions- und strahlenbeständig, antimagnetisch, äußerst beständig gegen hohe Temperaturen (Stahl -80 °C bis +538 °C) und aggressive Chemikalien, Stahldicke 0,25 mm, Spez./Zulassung UL. Zur Anwendung im Maschinen-, Fahrzeug-, Signal-, Schiff- und Bergbau, in der Lebensmittel- und chemischen Industrie, in Kraftwerken, U-Bahnen, Gebäuden, Schaltschränken, auf Bohrseln usw..

Breite mm	Länge mm	Kabelbaum- ø mm	Mindestzugfestigkeit kp	N				
4,6	100	20	56	550	100	18 6000		
	125	27					100	18 6001
	150	44					100	18 6002
	200	50					100	18 6003
	290	75					100	18 6004
	360	102					100	18 6005
7,9	520	152			25	18 6006		
	200	50	122	1200	100	18 6010		
	290	75					100	18 6011
	360	102					100	18 6012
	520	152					25	18 6013
	680	203					50	18 6014
840	254	25					18 6015	
12,0	1000	318			25	18 6016		
	290	75	224	2200	25	18 6020		
	360	102					25	18 6021
	520	152					25	18 6022
	680	203					25	18 6023
	840	254					25	18 6024
1000	318	25					18 6025	

mit Kabelschutzbeschichtung aus Epoxidharz-Polyester, halogenfrei, schwarz

Breite mm	Länge mm	Kabelbaum- ø mm	Mindestzugfestigkeit kp	N				
4,6	100	20	56	550	100	18 6100		
	150	44					100	18 6102
	200	50					100	18 6103
	290	75					100	18 6104
	360	102					100	18 6105
	520	152					25	18 6106
7,9	200	50	122	1200	100	18 6110		
	290	75					100	18 6111
	360	102					100	18 6112
	520	152					25	18 6113
	680	203					25	18 6114
	840	254					25	18 6115
12,0	1000	318			25	18 6116		
	290	75	224	2200	25	18 6120		
	360	102					25	18 6121
	520	152					25	18 6122
	680	203					25	18 6123
	840	254					25	18 6124
1000	318	25					18 6125	

SPANNWERKZEUG

aus Stahl, zum Spannen von Stahlbindern bis 12 mm Breite auch mit Kabelschutzbeschichtung, mit Drehschneider für gratfreien Bandabschnitt

Länge mm		
205	1	10 1935



- 1
- 2
- 3
- 4
- 5
- 6
- 7
- 8
- 9
- 10
- 11
- 12
- 13
- 14
- 15
- 16
- 17
- 18
- 19
- 20
- 21
- 22
- 23
- 24
- 25
- 26

Ausführung	VE	CIMCO-Artikelnr.
------------	----	------------------

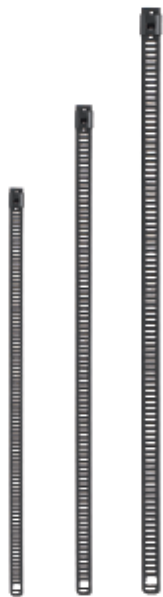

SLE STAHLBINDER

Kabelbinder aus Edelstahl AISI 316 in Leiterform, schließt rastend über die Lochraster, nicht wieder öffnbar. Keine Rutsch- oder Gleiteffekte beim Festziehen der Binder. Beschichtung aus schwarzem Polyester, UV-stabilisiert und halogenfrei, antimagnetisch, korrosions- und strahlenbeständig, äußerst beständig gegen hohe Temperaturen und aggressive Chemikalien. Zulassungen: DNV-GL, Lloyds Register, UL; Stahldicke 7,0 mm = 0,30 mm / 12,0 mm = 0,35 mm. Temperaturbeständigkeit: Stahl -80°C bis +538°C; Polyester -80°C bis +150°C

Breite mm	Länge mm	Bündel- ø mm	Mindestzugfestigkeit N		
7,0	150	45	445	100	18 6130
7,0	225	70	445	100	18 6132
7,0	300	95	445	100	18 6134
7,0	360	105	445	100	18 6136
7,0	450	140	445	50	18 6138
7,0	610	190	445	50	18 6140
12,0	200	50	890	100	18 6142
12,0	360	100	890	100	18 6144
12,0	450	135	890	50	18 6146
12,0	610	185	890	50	18 6148
12,0	750	230	890	25	18 6150

KLETTBINDER (KLETTBAND-KABELBINDER UND -HALTESTREIFEN)

Einsatzbereiche:

Zum Bündeln, Befestigen, Anbringen, weitere vielfältige Anwendungen. Besonders geeignet für die Installation empfindlicher Kabel (Netzwerkverkabelungen, Telekommunikation, Lichtwellenleiter) und überall dort, wo ein häufiges Schließen und Öffnen der Binder erforderlich ist (z. B. Vormontage von Kabelbäumen).

Besondere Produktvorteile:

Weiche, flexible Oberfläche für geringsten Druck auf Kabelbündel, kein ungewolltes Beschädigen von Kabeln durch scharfe oder harte Kanten, auf dem gesamten Kabelbündelumfang gleichmäßig und dicht anliegend, Klettverschluss-technik in beliebiger Position haftend, leicht zu schließen und zu öffnen, schnell und ohne Werkzeug zu installieren, hohe Zugbelastbarkeit und Scherfestigkeit, adjustierbar, vielfach wieder verwendbar, geringe Abnutzung für lange Lebensdauer, dauerhafte, nicht ausbleichende Farben, waschbar ohne Schaden zu nehmen, licht-, UV- und schweißecht, wasser- und salzwasserbeständig, beim Gebrauch entsteht kein Abfall, verschiedene Abmessungen.



KLETTBANDGURT MIT KUNSTSTOFFÖSE

aus gewebtem Polyamid, zweifarbig rot/schwarz für erleichterte Bedienung, Gurtende hakenfrei für schnelles Öffnen des Binders, geeignet für bis zu 10.000 Öffnungen des Binders, Zugfestigkeit 260 N/cm, Dicke ca. 2 mm (die angegebenen Mindestzugbelastungen gelten bei mindestens 50 mm Bandüberlappung), silikon- und halogenfrei.

Breite mm	Länge mm		
25	240	10	18 1900
25	300	10	18 1902
25	360	10	18 1904

KLETTBAND

aus schwarzem, extrudiertem Polyamid-Velours-Laminat, Zugfestigkeit mind. 120 N/cm, Dicke ca. 1,4 mm, selbsthaftend „back to back“, geeignet für ca. 200 Betätigungen.

Klettbander mit Lasche, zugeschnitten auf Bindermaße für gängige Elektroinstallationen

Breite mm	Länge mm		
7	200	25	18 1910
13	200	25	18 1912
16	300	25	18 1914

Ausführung	VE	CIMCO-Artikelnr.
------------	----	------------------

KLETTBAND

Klettbander-Rollenware, Rolle 25 m Länge, Zugfestigkeit mind. 120 N/cm, für individuellen Zuschnitt auf gewünschte Länge

Breite mm	Länge m			
13	25		1 Rolle	18 1920
16	25		1 Rolle	18 1922
20	25		1 Rolle	18 1924
25	25		1 Rolle	18 1926
30	25		1 Rolle	18 1928



SELBSTKLEBENDES KLETTBAND

selbstklebendes Haken- und Flauschband. Ideal für individuelle und sichere Befestigungen und trotzdem immer wieder trennbar. Klettband kann je nach Bedarf einfach auf das gewünschte Maß zugeschnitten werden. Materialstärke mindestens 210 N/cm, Scherfestigkeit 10,3 N/cm², ca. 10.000 Betätigungen möglich. Klebstoff: auf Gummiharz basierend, Temperaturbereich: -15 °C bis +90 °C
Lieferung in Spenderbox mit je einer Rolle Haken- und Flauschband

Breite mm	Länge m			
20	10		1 Rolle	18 1980

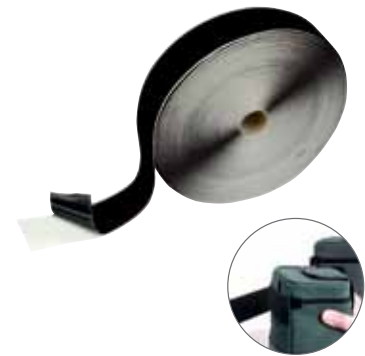

1

2

3

4

5

6

7

8

9

10

11

12

13

14

15

16

17

18

19

20

21

22

23

24

25

26

KENNZEICHNUNG UND BESCHILDERUNG



- 1
- 2
- 3
- 4
- 5
- 6
- 7
- 8
- 9
- 10
- 11
- 12
- 13
- 14
- 15
- 16
- 17
- 18
- 19
- 20
- 21
- 22
- 23
- 24
- 25
- 26

Ausführung	Größe mm	VE	CIMCO-Artikelnr.
------------	----------	----	------------------

- 1
- 2
- 3
- 4
- 5
- 6
- 7
- 8
- 9
- 10
- 11
- 12
- 13
- 14
- 15
- 16
- 17
- 18
- 19
- 20
- 21
- 22
- 23
- 24
- 25
- 26

KENNZEICHNUNG

SELBSTLAMINIERENDE KABELMARKIERER

Kabelmarkierer für die einfache, schnelle und dauerhafte Kabelkennzeichnung.

Klare PV 006, selbstklebende Weich-PVC-Folie, 0,08 mm stark. Schützt das Schriftfeld vor mechanischen Einflüssen. Der Markierer besteht aus patentiertem und transparentem Andruckteil, weißem Beschriftungsfeld, transparentem Schutzteil. Temperaturbeständig von -30 °C bis +120 °C, dauerhafte Klebkraft, hohe UV-Beständigkeit. Resistent gegen Schmutz, Wasser, Alkohol, Öle auf Petroleumbasis. Beschriftbar mit Bleistift, Kugelschreiber, Drucker usw. Taschenverpackung



Schriftfeld mm	Maximaler Kabel ø mm	Stück pro Block	Länge mm		
25 x 25	14	64	75	1	18 2650
25 x 25	38	32	150	1	18 2652
25 x 25	63	32	230	1	18 2654

Bogen		Stück pro Bogen			
13 x 21	7	48	37	1	18 2656
25 x 24	14	21	80	1	18 2658

ETIKETTEN ZUR HANDBESCHRIFTUNG

selbstklebende, beschriftbare Etiketten aus gelbem Gewebe für die Markierung von elektrischen Anlagen, zur Betriebsmittelkennzeichnung, Lager- und Artikelbeschriftung. Leicht zu beschriften mit Bleistift, Kugelschreiber und Schreibmaschine. Selbstklebendes PVC-getränktes Gewebe in gelb mit schwarzem Rand, 0,15 mm stark. Temperaturbeständig von -30 °C bis +80 °C, gute Klebkraft, alterungsbeständig.



	Stück pro Karte	Maße mm			
	40	11 x 19	1		18 2660
	20	11 x 38	1		18 2662

PRÜFPLAKETTEN

Prüfplaketten werden im Rahmen der Qualitätssicherung (QS) nach EN ISO 9000 ff sowie z. B. bei den gesetzlich vorgeschriebenen Überprüfungen und bei der Unfallverhütung (UVV) eingesetzt. Dies gilt insbesondere für die Überwachung von Prüfmitteln, Geräten und Anlagen sowie bei wichtigen Zuleitungen (Kabel, Rohre). Sie haben zwei Möglichkeiten für das Anbringen der Prüfplaketten: direkt auf das geprüfte Gerät oder auf einer der angebotenen Grundplaketten, die auf das Gerät geklebt werden. Der Prüfetermin wird mit einem Stift oder der Kerbzange markiert. Die Prüfplaketten bestehen aus fälschungssicherer Dokumentenfolie, d. h. zum Schutz vor Missbrauch wird die Plakette beim Versuch sie abzulösen unwiderruflich zerstört.

Eigenschaften der Dokumentenfolie:

Die Dokumentenfolie kann mit Bleistift, Kugelschreiber, Faserschreiber oder Schreibmaschine beschriftet werden. Sie ist 0,05 mm dick und ist temperaturbeständig von -30 °C bis +80 °C. Die Klebkraft ist höher als die Reißfestigkeit der Folie. Sie bricht beim Ablösen und ist weitestgehend alterungs-, witterungs-, und lichtbeständig. Zudem ist sie resistent gegen Wasser, Meerwasser, Alkohol, aliphatische Lösungsmittel sowie Öle und Fette auf Petroleumbasis.



NEU!

	ø mm	Stück pro Heft			
rot „Blitz“	30	108	1		18 2670
violett „21“	20	108	1		18 2693
grün „22“	20	108	1		18 2694
blau „23“	20	108	1		18 2695

Ausführung	Größe mm	VE	CIMCO-Artikelnr.
------------	----------	----	------------------

KONTROLLZANGE

für Papierlochungen und für dünne Kunststoffe, z.B. zum einfachen Markieren von Plaketten, bevor sie vom Trägermaterial abgelöst werden. Maultiefe 30 mm

runder Ausschnitt 3 mm ø	120	1	10 1650
Sonderausschnitt bei Bestellungen bitte angeben.			auf Anfrage

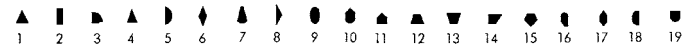

GRUNDPLAKETTEN

die selbstklebende Grundplakette besteht aus weißer, beschriftbarer Kunststoffolie, die mehrfach beklebt werden kann. Sie haftet gut auf sauberem Untergrund und wird beim Entfernen zerstört. Die Dokumentenfolie ist resistent gegen Wasser, aliphatische Lösungsmittel sowie Öle und Fette auf Petroleumbasis.

Stück pro Heft	Maße mm		
25	95 x 40	1	18 2690



LEITERKENNZEICHNUNG

die selbstklebenden Folienzeichen zur Kennzeichnung von blanken und isolierten Leitern, Gehäusen, Schaltschränken und Geräten werden in verschiedenen Größen auf Karte zur schnellen Aufbringung geliefert. Die Zeichen entsprechen den Normen DIN 40 009, DIN 40 011 und IEC. Material: Selbstklebende PVC-Folie mit Kaschierung, 0,10 mm stark. Temperaturbeständig von -30 °C bis +100 °C, schmutzabweisend, dauerhafte Klebekraft. ø: 12,5 mm

	Stück pro Bogen		
Außenleiter 1, schwarz	10	1	18 2620
Außenleiter 2, schwarz	10	1	18 2622
Außenleiter 3, schwarz	10	1	18 2624
Neutralleiter N, blau	10	1	18 2626
Schutzleiter PE, grün-gelb	10	1	18 2628
Neutralleiter Schutzfunktion	10	1	18 2630
Erde	10	1	18 2632
Erde, entspr. nicht DIN 40 011	10	1	18 2634



- 1
- 2
- 3
- 4
- 5
- 6
- 7
- 8
- 9
- 10
- 11
- 12
- 13
- 14
- 15
- 16
- 17
- 18
- 19
- 20
- 21
- 22
- 23
- 24
- 25
- 26

- 1
- 2
- 3
- 4
- 5
- 6
- 7
- 8
- 9
- 10
- 11
- 12
- 13
- 14
- 15
- 16
- 17
- 18
- 19
- 20
- 21
- 22
- 23
- 24
- 25
- 26

Ausführung	Größe mm	VE	CIMCO-Artikelnr.
------------	----------	----	------------------



NEU!

PRÜFPLAKETTE „ELEKTRISCH GEPRÜFT“

Material: Standardfolie, Lieferung erfolgt im Heft mit 108 Plaketten

Farbe	Jahr	Format	VE	CIMCO-Artikelnr.
violett	2021	d = 30 mm	1	18 2775
grün	2022	d = 30 mm	1	18 2781
blau	2023	d = 30 mm	1	18 2783
rot	2024	d = 30 mm	1	18 2794



NEU!

PRÜFPLAKETTE „NÄCHSTER PRÜFTERMIN DGUV VORSCHRIFT 3“

Material: Standardfolie, Lieferung erfolgt im Heft mit 108 Plaketten

(alte Bezeichnung „Nächster Prüftermin BGV A3“)

Farbe	Jahr	Format	VE	CIMCO-Artikelnr.
violett	2021	d = 30 mm	1	18 2776
grün	2022	d = 30 mm	1	18 2785
blau	2023	d = 30 mm	1	18 2787
rot	2024	d = 30 mm	1	18 2795



★ **TOPSELLER** ★

NEU!

PRÜFPLAKETTE „NÄCHSTER PRÜFTERMIN“

Material: Standardfolie, Jahr: 2021 – 2026, Lieferung erfolgt im Heft mit 108 Plaketten

gelb/schwarz	d = 30 mm	1	18 2777
--------------	-----------	---	---------



NEU!

KABELPRÜFPLAKETTE

„Geprüft nach DGUV Vorschrift 3“, Material: Vinylfolie, klar,

Lieferung erfolgt im Heft mit 80 Plaketten (alte Bezeichnung „Geprüft nach BGV A3“)

Farbe	Jahr	für Kabel- ø mm	Format	VE	CIMCO-Artikelnr.
violett	2021	8 - 25 mm	d = 30 mm	1	18 2778
grün	2022	8 - 25 mm	d = 30 mm	1	18 2789
blau	2023	8 - 25 mm	d = 30 mm	1	18 2791
rot	2024	8 - 25 mm	d = 30 mm	1	18 2796



NEU!

KABELPRÜFPLAKETTE „NÄCHSTE PRÜFUNG“

Material: Vinylfolie klar, Lieferung erfolgt im Heft mit 80 Plaketten

Farbe	Jahr	für Kabel- ø mm	Format	VE	CIMCO-Artikelnr.
violett	2021	8 - 25 mm	d = 30 mm	1	18 2779
grün	2022	8 - 25 mm	d = 30 mm	1	18 2792
blau	2023	8 - 25 mm	d = 30 mm	1	18 2793
rot	2024	8 - 25 mm	d = 30 mm	1	18 2797

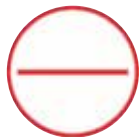

STROMKREISKENNZEICHNUNG, ZWEI FELDER

zur individuellen Beschriftung, Material: Vinylfolie, Lieferung erfolgt geheftet zu 30 Aufklebern und 30 Schutzlaminaten

rot	d = 39 mm	1	18 2710
-----	-----------	---	---------

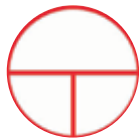

STROMKREISKENNZEICHNUNG, DREI FELDER

zur individuellen Beschriftung, Material: Vinylfolie, Lieferung erfolgt geheftet zu 30 Aufklebern und 30 Schutzlaminaten

rot	d = 39 mm	1	18 2712
-----	-----------	---	---------



GRUNDPLAKETTE

„Prüfung gemäß ...Nächste Prüfung“, Material: Vinylfolie, weiß, Lieferung erfolgt geheftet zu 50 Stück und ohne Werbeindruck

Farbe	Format	VE	CIMCO-Artikelnr.
weiß	40 x 80 mm	1	18 2714

„Geprüft/am/durch/gemäß ...“, Material: Vinylfolie, weiß, Lieferung erfolgt geheftet zu 50 Stück und ohne Werbeindruck

Farbe	Format	VE	CIMCO-Artikelnr.
weiß	40 x 80 mm	1	18 2716

Ausführung	Größe mm	VE	CIMCO-Artikelnr.
------------	----------	----	------------------

FI-PRÜFTASTEN HINWEISAUFKLEBER

„1 x monatlich betätigen!“, Material: selbstklebende Folie, Lieferung erfolgt angestanzt auf Bogen liegend zu 10 Stück

rot	48 x 20 mm	1	18 2718
-----	------------	---	---------



WARNZEICHEN

„Warnung vor elektrischer Spannung“

Material: selbstklebende Folie, Gestalt.: ASR A 1.3 (2013), DIN EN ISO 7010, W012

gelb	SL = 100 mm	1	18 2720
------	-------------	---	---------



WARNSCHILD FÜR ELEKTROTECHNIK

Material: selbstklebende Folie, Text: „Elektrischer Betriebsraum ...“

Symbol: „Warnung vor gefährlicher elektrischer Spannung“

gelb	297 x 210 mm	1	18 2722
------	--------------	---	---------



Material: Kunststoff, Text: „Elektrischer Betriebsraum ...“
Symbol: „Warnung vor gefährlicher elektrischer Spannung“

gelb	297 x 210 mm	1	18 2724
------	--------------	---	---------



WARNSCHILD

„Hochspannung Lebensgefahr“

Material: Kunststoff, Gestalt.: Symbol gemäß ASR A 1.3 (2013), DIN EN ISO 7010, W012

gelb	122 x 100 mm	1	18 2726
------	--------------	---	---------



„Hochspannung Lebensgefahr“

Material: selbstklebende Folie, Gestalt.: Symbol gemäß ASR A 1.3 (2013), DIN EN ISO 7010, W012

gelb	122 x 100 mm	1	18 2728
------	--------------	---	---------



„Starkstrom! Lebensgefahr“

Material: selbstklebende Folie, Gestalt.: Symbol gemäß ASR A 1.3 (2013), DIN EN ISO 7010, W012

gelb	244 x 200 mm	1	18 2730
------	--------------	---	---------



„Starkstrom! Lebensgefahr“

Material: Kunststoff, Gestalt.: Symbol gemäß ASR A 1.3 (2013) DIN EN ISO 7010, W012

gelb	244 x 200 mm	1	18 2732
------	--------------	---	---------



„Elektrischer Betriebsraum“

Material: selbstklebende Folie, Gestalt.: Symbol gemäß ASR A 1.3 (2013) DIN EN ISO 7010, W012

gelb	244 x 200 mm	1	18 2734
------	--------------	---	---------



„Elektrischer Betriebsraum“

Material: Kunststoff, Gestalt.: Symbol gemäß ASR A 1.3 (2013), DIN EN ISO 7010, W012

gelb	244 x 200 mm	1	18 2736
------	--------------	---	---------



- 1
- 2
- 3
- 4
- 5
- 6
- 7
- 8
- 9
- 10
- 11
- 12
- 13
- 14
- 15
- 16
- 17
- 18
- 19
- 20
- 21
- 22
- 23
- 24
- 25
- 26

- 1
- 2
- 3
- 4
- 5
- 6
- 7
- 8
- 9
- 10
- 11
- 12
- 13
- 14
- 15
- 16
- 17
- 18
- 19
- 20
- 21
- 22
- 23
- 24
- 25
- 26

Ausführung	Größe mm	VE	CIMCO-Artikelnr.
------------	----------	----	------------------



WARTUNGSANHÄNGER

„Nicht schalten! Es wird gearbeitet!“

Material: Kunststoff 0,5 mm, Gestalt.: mittige Bohrung oben 6 mm, Symbol gemäß ASR A 1.3 (2013), DIN EN ISO 7010, P031, Lieferung erfolgt in einer VE zu 10 Stück

weiß matt	76 x 147 mm	1	18 2738
-----------	-------------	---	---------

WARNAUFKLEBER

„Nicht schalten! Es wird gearbeitet!“

Material: selbstklebende Folie, wiederablösbar, Gestalt.: Symbol gemäß ASR A 1.3 (2013) DIN EN ISO 7010, P031 Lieferung erfolgt auf Bogen liegend zu 10 Stück



	80 x 16 mm	1	18 2740
--	------------	---	---------



VERBOTSZEICHEN

„Nicht schalten! Es wird gearbeitet!“

Material: Kunststoff

	d = 200 mm	1	18 2742
--	------------	---	---------



„Elektrischer Betriebsraum Unbefugten Zutritt verboten“

Material: selbstklebende Folie

	d = 200 mm	1	18 2744
--	------------	---	---------



GEBOTSCHILDER GEMÄSS DIN 40 008

„5 Sicherheitsregeln“ Elektr. Spannung

Material: Kunststoff

	200 x 120 mm	1	18 2746
--	--------------	---	---------



KOMBISCHILD GEMÄSS ISO 7010

Material: Kunststoff 1 mm

Warnzeichen: „Vorsicht! Gefahr durch Batterien“

Verbotszeichen: „Feuer, offenes Licht und Rauchen verboten“

	200 x 150 mm	1	18 2748
--	--------------	---	---------



NOTFALL-AUSHANG

„Anleitung zur Ersten Hilfe“ nach DGUV-Information 204-001

Material: Kunststoff, Ausgabe August 2017

	410 x 590 mm	1	18 2750
--	--------------	---	---------



SICHERHEITSAUSHANG

„Erste Hilfe bei elektrischen Unfällen“

Material: Kunststoff

gelb	200 x 300 mm	1	18 2752
------	--------------	---	---------

Ausführung	Größe mm	VE	CIMCO-Artikelnr.
------------	----------	----	------------------

SICHERHEITSAUSHÄNGE

„VDE-Bestimmungen für den Betrieb von elektrischen Anlagen“

Material: Kunststoff

gelb	660 x 1000 mm	1	18 2754
------	---------------	---	---------



„Merkblatt für die Brandbekämpfung im Bereich elektrischer Anlagen“

Material: Kunststoff

gelb	620 x 660 mm	1	18 2756
------	--------------	---	---------



„Anweisungen Sicherheitsvorschriften“ für Arbeiten an Hochspannungsanlagen“

Material: Kunststoff

gelb	300 x 400 mm	1	18 2758
------	--------------	---	---------



„Auszug aus den allgemeinen Unfallverhütungsvorschriften“

Material: Kunststoff

	420 x 297 mm	1	18 2760
--	--------------	---	---------



„Erste Hilfe bei Unfällen durch elektrischen Strom“

Material: Kunststoff

	400 x 600 mm	1	18 2762
--	--------------	---	---------



1

2

3

4

5

6

7

8

9

10

11

12

13

14

15

16

17

18

19

20

21

22

23

24

25

26

	Ausführung	Größe mm	VE	CIMCO-Artikelnr.
--	------------	----------	----	------------------

- 1
- 2
- 3
- 4
- 5
- 6
- 7
- 8
- 9
- 10
- 11
- 12
- 13
- 14
- 15
- 16
- 17
- 18
- 19
- 20
- 21
- 22
- 23
- 24
- 25
- 26



NEU!

HINWEISSCHILDER UND MARKIERUNGEN

ABSPERRBAND, ROT-WEISS

Reißfestes Absperrband zur schnellen und preiswerten Absicherung von Betriebsbereichen, Gefahrenstellen, Parkplätzen, mehrfach verwendbar, beidseitig lichteht bedruckt mit rot/weißen Schraffen
 1 Rolle = 100 m oder 500 m im Abrollkarton, Rollenbreite: 75 mm, Material: Polyethylen

100 m	1	18 2780
500 m	1	18 2782



NEU!

BODENMARKIERUNG, „BITTE ABSTAND HALTEN“

Schnell aufzubringen, sofort befahrbar, leicht zu reinigen, für glatte Untergründe im Innenbereich, Verlegung nur auf trockenen, sauberen, staub- und fettfreien Untergründen, sehr gute chemische Beständigkeit gegenüber Reinigungsmitteln, schmutzabweisend, sehr dünn, keine Schmutzrandbildung, rückstandslos entfernbar
 Temperaturbeständigkeit: -40 °C bis +150 °C, Material: Polyester, selbstklebend, Stärke: 0,2 mm

50 x 600 mm	1	18 2784
75 x 600 mm	1	18 2786



NEU!

KETTENSTÄNDER AUS KUNSTSTOFF, ROT-WEISS REFLEKTIEREND

Kettenständer-Set für mobile Absperrungen, kippstabil, bis zu 4 m Pfostenabstand möglich, Set bestehend aus 4 oder 6 Pfosten inkl. Ketten und Haken, schwerer Kunststoff-Sechseckfuß für festen Stand, Kunststoffpfosten Höhe 1000 mm, Rohr-ø 63 mm, Antirutschelement schont den Untergrund

4 Pfosten, 3 Ketten á 3 m	ø 370 mm, Höhe 75 mm	1	18 2788
6 Pfosten, 5 Ketten á 3 m	ø 370 mm, Höhe 75 mm	1	18 2790



NEU!

NEU!

NEU!

NEU!

NEU!

NEU!

DACHAUFSTELLER, VERSCHIEDENE MOTIVE

Stabiler Dachaufsteller, überall bequem und standsicher aufzustellen, Warnhinweis ist beidseitig aufgedruckt
 Material: 100 % recycelte Wellpappe

Abstand halten, Körperkontakt meiden!	300 x 500 x 4 mm	1	18 2800
---------------------------------------	------------------	---	---------

Hygieneregeln beachten!	300 x 500 x 4 mm	1	18 2802
-------------------------	------------------	---	---------

Personengruppen verboten!	300 x 500 x 4 mm	1	18 2804
---------------------------	------------------	---	---------

Türe geöffnet lassen!	300 x 500 x 4 mm	1	18 2806
-----------------------	------------------	---	---------

Verhaltensregeln beachten!	300 x 500 x 4 mm	1	18 0808
----------------------------	------------------	---	---------

Zutritt nur mit Mundschutz!	300 x 500 x 4 mm	1	18 2810
-----------------------------	------------------	---	---------

Ausführung	Größe mm	VE	CIMCO-Artikelnr.
------------	----------	----	------------------

WANDTAFEL, VERSCHIEDENE MOTIVE

Wandtafel, folienkaschiert, schnell und einfach anzubringen
 Material: FSC-zertifizierte Buchbinderpappe

Hygieneregeln beachten!	297 x 420 x 1,6 mm	1	18 2812
Personengruppen verboten!	297 x 420 x 1,6 mm	1	18 2814
Türe geöffnet lassen!	297 x 420 x 1,6 mm	1	18 2816
Verhaltensregeln beachten!	297 x 420 x 1,6 mm	1	18 2818
Zutritt nur mit Mundschutz!	297 x 420 x 1,6 mm	1	18 0820

NEU!



NEU!



NEU!



NEU!



NEU!



LAMINIERTER WARNTAFEL, VERSCHIEDENE MOTIVE

Warntafel, laminiert mit 125 µm Folie, schnell und einfach anzubringen, wasserfest

Abstand halten, Körperkontakt meiden!	297 x 420 x 1,6 mm	1	18 2830
Zutritt nur mit Mundschutz!	297 x 420 x 1,6 mm	1	18 2832

NEU!



GEBOTSAUFKLEBER, VERSCHIEDENE MOTIVE

Geeignet für alle glatten Oberflächen
 Material: Polyester (PET)

Zutritt nur mit Mundschutz!	ø 200 mm	1	18 2822
Abstand halten, Körperkontakt meiden!	ø 200 mm	1	18 2824

NEU!



VERBOTSAUFKLEBER, VERSCHIEDENE MOTIVE

Geeignet für alle glatten Oberflächen
 Material: Polyester (PET)

Hände nicht schütteln!	ø 200 mm	1	18 2826
Personengruppen verboten!	ø 200 mm	1	18 2828

NEU!



- 1
- 2
- 3
- 4
- 5
- 6
- 7
- 8
- 9
- 10
- 11
- 12
- 13
- 14
- 15
- 16
- 17
- 18
- 19
- 20
- 21
- 22
- 23
- 24
- 25
- 26

SCHRAUBEN



- 1
- 2
- 3
- 4
- 5
- 6
- 7
- 8
- 9
- 10
- 11
- 12
- 13
- 14
- 15
- 16
- 17
- 18
- 19
- 20
- 21
- 22
- 23
- 24
- 25
- 26

- 1
- 2
- 3
- 4
- 5
- 6
- 7
- 8
- 9
- 10
- 11
- 12
- 13
- 14
- 15
- 16
- 17
- 18
- 19
- 20
- 21
- 22
- 23
- 24
- 25
- 26

Ausführung	VE	CIMCO-Artikelnr.
------------	----	------------------

ALLZWECKSCHRAUBEN

Spanplattenschrauben, verzinkt, Senkkopf mit Pozidriv-Kreuzschlitz



ø mm	Länge mm	für Kreuzschlitz-Pozidriv Größe		
3,0	16	1	200	19 0005
	20	1	200	19 0006
3,5	15 (Geräteschraube)	2	200	19 0014
	20	2	200	19 0015
	25 (Geräteschraube)	2	200	19 0016
	30	2	200	19 0017
4,0	40 (Geräteschraube)	2	200	19 0019
	25	2	200	19 0026
	30	2	200	19 0027
	35	2	200	19 0028
	40	2	200	19 0029
	45	2	200	19 0030
	50	2	200	19 0031
	4,5	35	2	200
	40	2	200	19 0041
	45	2	200	19 0042
	50	2	100	19 0043
	60	2	100	19 0044
5,0	30	2	200	19 0051
	40	2	200	19 0053
	50	2	100	19 0054
	60	2	100	19 0055
6,0	80	2	100	19 0056
	45	3	100	19 0062
	50	3	100	19 0063
	60	3	100	19 0064

ALLZWECKSCHRAUBEN

Spanplattenschrauben, verzinkt, Halbrundkopf (Pan-Head) mit Pozidriv-Kreuzschlitz

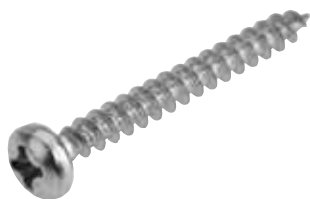

ø mm	Länge mm	für Kreuzschlitz-Pozidriv Größe			
3,5	16	2	200	19 0088	
	20	2	200	19 0089	
	25	2	200	19 0090	
	30	2	200	19 0091	
	35	2	200	19 0092	
4,0	40	2	200	19 0093	
	20	2	200	19 0098	
	25	2	200	19 0099	
	30	2	200	19 0100	
	35	2	200	19 0101	
	40	2	200	19 0102	
	45	2	200	19 0103	
	50	2	200	19 0104	
4,5	25	2	200	19 0108	
	30	2	200	19 0109	
	35	2	200	19 0110	
	40	2	200	19 0111	
	45	2	200	19 0112	
	50	2	200	19 0113	
	5,0	30	2	200	19 0118
	35	2	200	19 0119	
	40	2	200	19 0120	
	50	2	200	19 0121	
	60	2	200	19 0122	
6,0	60	3	100	19 0126	

Ausführung	VE	CIMCO-Artikelnr.
------------	----	------------------

ALLZWECKSCHRAUBEN

Spanplattenschrauben, Stahl gehärtet, verzinkt, Halbrundkopf (Pan-Head) mit Innenvielzahn-Antrieb für TORX®-Werkzeuge

ø mm	Länge mm	für TORX®-Antrieb		
3,0	20	T 10	200	19 1201
3,5	16	T 15	200	19 1205
	20	T 15	200	19 1206
	30	T 15	200	19 1208
	40	T 15	200	19 1210
4,0	30	T 20	200	19 1215
	35	T 20	200	19 1216
	40	T 20	200	19 1217
	50	T 20	200	19 1219
4,5	40	T 20	200	19 1227
	45	T 20	200	19 1228
	50	T 20	200	19 1229
5,0	40	T 25	200	19 1235
	50	T 25	200	19 1237
	60	T 25	200	19 1238



ALLZWECKSCHRAUBEN

Spanplattenschrauben, Stahl gehärtet, verzinkt, Senkkopf mit Innenvielzahn-Antrieb für TORX®-Werkzeuge

ø mm	Länge mm	für TORX®-Antrieb		
3,0	16	T 10	200	19 1500
	20	T 10	200	19 1501
3,5	25	T 15	200	19 1507
	30	T 15	200	19 1508
	40	T 15	200	19 1510
4,0	30	T 20	200	19 1515
	35	T 20	200	19 1516
	40	T 20	200	19 1517
4,5	45	T 20	200	19 1528
5,0	40	T 25	200	19 1535
	50	T 25	200	19 1537
	60	T 25	200	19 1538



ALLZWECKSCHRAUBEN SPAX®

galvanisch blank verzinkt, Senkkopf, T-Star plus

ø mm	Länge mm	Klingengröße T		
4,0	30	20	200	19 3027
	35	20	200	19 3028
	40	20	200	19 3029
4,5	45	20	200	19 3042
5,0	50	20	200	19 3054



ALLZWECKSCHRAUBEN SPAX®

galvanisch blank verzinkt, Halbrundkopf, T-Star plus

ø mm	Länge mm	Klingengröße T		
3,5	20	15	200	19 3089
4,0	25	20	200	19 3099
	30	20	200	19 3100
	35	20	200	19 3101
	40	20	200	19 3102
	45	20	200	19 3103
	50	20	200	19 3104
4,5	40	20	200	19 3111
	45	20	200	19 3112
	50	20	200	19 3113
5,0	40	20	200	19 3120
	50	20	100	19 3121
	60	20	100	19 3122



1

Ausführung

VE

CIMCO-Artikelnr.

2

SECHSKANT-HOLZSCHRAUBEN (SCHLÜSSELSCHRAUBEN)

nach DIN 571, verzinkt, allgemeine Anforderungen nach DIN 267 Teil 1

3

ø mm	Länge mm	für Sechskant- Schlüssel Größe		
6,0	40	SW 10	50	19 0210
	60	SW 10	25	19 0211
	80	SW 10	25	19 0212
8,0	50	SW 13	50	19 0222
	60	SW 13	25	19 0223
	80	SW 13	25	19 0224
	100	SW 13	25	19 0225
	120	SW 13	25	19 0226
10,0	60	SW 17	10	19 0235
	80	SW 17	10	19 0236
	100	SW 17	10	19 0237
	120	SW 17	10	19 0238



9

BLECHSCHRAUBEN (BOHRSCHRAUBEN)

nach DIN 7504 M (vormals N), selbstbohrend, Stahl gehärtet, verzinkt, Halbrund-/Linsenkopf mit Phillips-Kreuzschlitz, Blechschraubengewinde nach DIN 7970

10

ø mm	Länge mm	für Kreuzschlitz- Phillips Größe		
3,5	9,5	2	100	19 0410
	13	2	100	19 0411
	16	2	100	19 0412
	19	2	100	19 0413
3,9	13	2	100	19 0416
	16	2	100	19 0417
	19	2	100	19 0418
4,2	25	2	100	19 0419
	13	2	100	19 0422
4,2	16	2	100	19 0423
	19	2	100	19 0424
	22	2	100	19 0425
	25	2	100	19 0426
4,8	13	2	100	19 0432
	16	2	100	19 0433
	19	2	100	19 0434
	22	2	100	19 0435
	25	2	100	19 0436



17

18

LINSENKOPF-BOHRSCHRAUBEN

nach DIN 7504 M, aus Stahl in galv. verzinkter Ausführung

19

20

21

NEU!

22

23

24

25

26

ø mm	Länge mm	für TORX®- Schlüssel Größe		
3,5	9,5	T15	100	19 1300
	13	T15	100	19 1301
	16	T15	100	19 1302
	19	T15	100	19 1303
3,9	13	T15	100	19 1313
	16	T15	100	19 1314
	19	T15	100	19 1315
	25	T15	100	19 1317
	13	T20	100	19 1325
4,2	16	T20	100	19 1326
	19	T20	100	19 1327
	22	T20	100	19 1328
	25	T20	100	19 1329
4,8	13	T25	100	19 1336
	16	T25	100	19 1337
	19	T25	100	19 1338
	22	T25	100	19 1339
	25	T25	100	19 1340

Ausführung	VE	CIMCO-Artikelnr.
------------	----	------------------

LINSEN-BLECHSCHRAUBEN

nach ISO 7049, EN 27049 bzw. DIN 7981, Form H mit Spitze, verzinkt, Linsenkopf mit Phillips-Kreuzschlitz

ø mm	Länge mm	für Kreuzschlitz- Phillips Größe		
3,5	9,5	2	100	19 0300
	13,0	2	100	19 0301
	16,0	2	100	19 0302
	19,0	2	100	19 0303
	22,0	2	100	19 0304
3,9	25,0	2	100	19 0305
	13,0	2	100	19 0313
	16,0	2	100	19 0314
	19,0	2	100	19 0315
	25,0	2	100	19 0317
4,2	32,0	2	100	19 0318
	9,5	2	100	19 0324
	13,0	2	100	19 0325
	16,0	2	100	19 0326
	19,0	2	100	19 0327
4,8	22,0	2	100	19 0328
	25,0	2	100	19 0329
	13,0	2	100	19 0336
	16,0	2	100	19 0337
	19,0	2	100	19 0338
	22,0	2	100	19 0339
	25,0	2	100	19 0340
	32,0	2	100	19 0341
	38,0	2	100	19 0342



HOLZSCHRAUBEN

nach DIN 96, verzinkt, Halbrundkopf mit Schlitz

ø mm	Länge mm	für Schlitzschraubendreher Schlitzmaß(mm)		
3,5	20	7,0 x 0,8	200	19 0149
4,0	30	8,0 x 1,0	200	19 0160
	35	8,0 x 1,0	200	19 0161
	40	8,0 x 1,0	200	19 0162
	50	8,0 x 1,0	200	19 0164
5,0	30	10,0 x 1,2	200	19 0182
	35	10,0 x 1,2	200	19 0183
	40	10,0 x 1,2	200	19 0184
	50	10,0 x 1,2	200	19 0186
	60	10,0 x 1,2	100	19 0187



MASCHINEN-SECHSKANTSCHRAUBEN

nach DIN 933, mit Gewinde bis zum Kopf, Stahl vergütet, galvanisch verzinkt, Güte 8,8

	∅ mm	Länge mm		
M 4	20	SW 7	100	19 0500
	30	SW 7	100	19 0504
	40	SW 7	100	19 0506
M 5	10	SW 8	100	19 0514
	16	SW 8	100	19 0516
	25	SW 8	100	19 0520
	35	SW 8	100	19 0522
	45	SW 8	100	19 0524
M 6	10	SW 10	100	19 0528
	16	SW 10	100	19 0535
	25	SW 10	100	19 0538
	35	SW 10	100	19 0542
	45	SW 10	100	19 0545
M 8	20	SW 13	100	19 0547
	25	SW 13	100	19 0562
	30	SW 13	100	19 0564
	35	SW 13	100	19 0566
	40	SW 13	100	19 0567
	50	SW 13	100	19 0568
M 10	20	SW 17	100	19 0570
	30	SW 17	100	19 0572
	40	SW 17	100	19 0588
	50	SW 17	100	19 0592
	70	SW 17	50	19 0594
M 12	25	SW 19	25	19 0596
	30	SW 19	50	19 0600
	40	SW 19	50	19 0614
	50	SW 19	50	19 0616
	60	SW 19	50	19 0618

**ZYLINDERSCHRAUBEN**

nach ISO 1207, EN 21207 bzw. DIN 84, Form A, mit Schlitz, aus Stahl vergütet, galvanisch verzinkt, Güte 4,8

	∅ mm	Länge mm	Schlitzmaß(mm)	
M 3	10	5,5 × 0,8	100	19 0800
	16	5,5 × 0,8	100	19 0806
	20	5,5 × 0,8	100	19 0808
	30	5,5 × 0,8	100	19 0811
M 4	10	7,0 × 1,2	100	19 0828
	16	7,0 × 1,2	100	19 0832
	20	7,0 × 1,2	100	19 0834
	25	7,0 × 1,2	100	19 0836
	30	7,0 × 1,2	100	19 0837
	40	7,0 × 1,2	100	19 0839
M 5	10	8,5 × 1,2	100	19 0848
	16	8,5 × 1,2	100	19 0862
	20	8,5 × 1,2	100	19 0864
	25	8,5 × 1,2	100	19 0866
	30	8,5 × 1,2	100	19 0867
M 6	40	8,5 × 1,2	100	19 0869
	10	10,0 × 1,6	100	19 0878
	16	10,0 × 1,6	100	19 0882
	20	10,0 × 1,6	100	19 0884
	25	10,0 × 1,6	100	19 0887
M 8	30	10,0 × 1,6	100	19 0888
	40	10,0 × 1,6	100	19 0890
	30	13,0 × 2,0	50	19 0908
	40	13,0 × 2,0	50	19 0910



Ausführung	VE	CIMCO-Artikelnr.
------------	----	------------------

GEWINDESTANGEN (GEWINDEBOLZEN)

nach DIN 976, Stahl, verzinkt, Länge 1000 mm

ø mm			
4		1	19 1104
5		1	19 1105
6		1	19 1106
8		1	19 1108
10		1	19 1110
12		1	19 1112



SECHSKANTMUTTERN

nach ISO 4032, EN 24032 bw. DIN 934, Stahl verzinkt, Güte 8

ø mm	für Sechskant-Schlüssel Größe		
M 3	SW 5,5	100	19 2000
M 4	SW 7	100	19 2001
M 5	SW 8	100	19 2002
M 6	SW 10	100	19 2003
M 8	SW 13	100	19 2005
M 10	SW 17	100	19 2006
M 12	SW 19	50	19 2007



UNTERLEGSCHLEIBEN

nach ISO 7089, EN 27089, DIN 125, Form A ohne Fase, Stahl verzinkt

für Schrauben	Innen ø mm	Außen ø mm		
M 3	3,2	7	100	19 2600
M 4	4,3	9	100	19 2602
M 5	5,3	10	100	19 2603
M 6	6,4	12	100	19 2604
M 8	8,4	16	100	19 2606
M 10	10,5	20	100	19 2607
M 12	13,0	24	100	19 2608



UNTERLEGSCHLEIBEN

nach ISO 7093, EN 27093, DIN 9021 N (Kotflügelscheiben),

Stahl, verzinkt, Außendurchmesser = ca. 3 x Gewinde ø

für Schrauben	Innen ø mm	Außen ø mm		
M 4	4,3	12	100	19 2650
M 5	5,3	15	100	19 2651
M 6	6,4	18	100	19 2652
M 8	8,4	24	100	19 2654
M 10	10,5	30	100	19 2656



FÄCHERSCHLEIBEN

nach DIN 6798, Form A, außengezahnt, Stahl, verzinkt

für Schrauben	Innen ø mm	Außen ø mm		
M 3	3,2	6	100	19 2700
M 4	4,3	8	100	19 2702
M 5	5,3	9	100	19 2703
M 6	6,4	11	100	19 2704
M 8	8,4	14	100	19 2706
M 10	10,5	18	100	19 2708
M 12	13,0	20	100	19 2710



FEDERRINGE

nach DIN 127, Form B (glatt), Federstahl galvanisch verzinkt, Stahl

für Schrauben	Außen ø mm		
M 3	6,2	100	19 2750
M 4	7,6	100	19 2752
M 5	9,2	100	19 2754
M 6	11,8	100	19 2756
M 8	14,8	100	19 2758
M 10	18,1	100	19 2760
M 12	21,1	100	19 2762



**MUFFENTECHNIK,
KLEBEBÄNDER,
SCHRUMPF-
SCHLÄUCHE,
TÜLLEN**



ALPA-GEL
CIMCO-ArtikelNr. 15 1012

- 1
- 2
- 3
- 4
- 5
- 6
- 7
- 8
- 9
- 10
- 11
- 12
- 13
- 14
- 15
- 16
- 17
- 18
- 19
- 20
- 21
- 22
- 23
- 24
- 25
- 26

	Ausführung	Breite	Länge m	VE	CIMCO-Artikelnr.
--	------------	--------	---------	----	------------------

PVC-KLEBEBÄNDER

UNIVERSAL-ISOLIERBÄNDER

Beschreibung:

PVC-Folie, einseitig beschichtet mit nicht-korrosivem, druckempfindlichem Kautschuk-Kleber.

Besonderheiten:

Flammhemmend, selbstverlöschend, gute elektrische und mechanische Eigenschaften, wasser-, witterungs- und UV-beständig, silikonfrei. Zertifiziert nach DIN EN 60454 - Teil 2

Typische Anwendungsbereiche:

Allround-Klebeband in sehr guter Qualität zum Bündeln, normalen Isolieren, farbigen Kennzeichnen (z. B. Schutzleiter in grün-gelb) und Verstärken, ideal für viele Elektroinstallations- und Reparaturarbeiten.



schwarz	15	10	1	16 0100
weiß			1	16 0101
grau			1	16 0102
gelb			1	16 0103
blau			1	16 0104
rot			1	16 0105
violett			1	16 0106
grün			1	16 0107
braun			1	16 0108
grün-gelb			1	16 0109
schwarz	15	20	1	16 0110
weiß			1	16 0111
grau			1	16 0112
gelb			1	16 0113
blau			1	16 0114
rot			1	16 0115
violett			1	16 0116
grün			1	16 0117
braun			1	16 0118
grün-gelb			1	16 0119
schwarz	19	20	1	16 0130
weiß			1	16 0131
grau			1	16 0132
gelb			1	16 0133
blau			1	16 0134
rot			1	16 0135
violett			1	16 0136
grün			1	16 0137
braun			1	16 0138
grün-gelb			1	16 0139
schwarz	25	20	1	16 0140
weiß			1	16 0141
grau			1	16 0142
gelb			1	16 0143
blau			1	16 0144
rot			1	16 0145
violett			1	16 0146
braun			1	16 0148
grün-gelb			1	16 0149
schwarz	30	20	1	16 0150
schwarz	38	20	1	16 0160
schwarz	50	20	1	16 0170



Regenbogen-Pack

10 Farben sortiert	15	10	1	16 0000
--------------------	----	----	---	---------

- 1
- 2
- 3
- 4
- 5
- 6
- 7
- 8
- 9
- 10
- 11
- 12
- 13
- 14
- 15
- 16
- 17
- 18
- 19
- 20
- 21
- 22
- 23
- 24
- 25
- 26

Ausführung	Breite mm	Länge m	VE	CIMCO-Artikelnr.
------------	-----------	---------	----	------------------

ISOLIERBÄNDER ZUR PHASENKENNZEICHNUNG

Beschreibung: PVC-Folie, einseitig beschichtet mit nicht-korrosivem, druckempfindlichem Kautschuk-Kleber.

Besonderheiten: Schwarz mit weißem Aufdruck L1, L2 und L3, blau mit weißem Aufdruck N.

Typische Anwendungsbereiche: Elektro-Isolierbänder zur Isolierung und Kennzeichnung der Leiterphasen mehradriger Kabel.

schwarz, L1	15	10	1	16 0201
schwarz, L2	15	10	1	16 0202
schwarz, L3	15	10	1	16 0203
blau, N	15	10	1	16 0204
Sortiment, 4-teilig, L1, L2, L3, N	15	10	1	16 0205



HOCHLEISTUNGS-ELEKTROISOLIERBAND FÜR HOHE TEMPERATUREN, VDE

Beschreibung: PVC-Folie, einseitig beschichtet mit nicht-korrosivem, druckempfindlichem Kautschuk-Kleber.

Besonderheiten: Sehr gute Beständigkeit gegen hohe Temperaturen bis +105 °C, flammhemmend, selbstverlöschend, UV- und witterungsresistent, VDE-zugelassen. Abgenommen nach EN 60 454 Typ 10

Typische Anwendungsbereiche: Isolier- und Reparaturarbeiten im Innen- und Außenbereich, insb. für den Einsatz bei anhaltenden Einflüssen höherer Temperaturen, z. B. Kabelumwicklung bei Motoren und in Karosseriebereichen, Wicklung von Kabelbäumen bei KFZ, Waschmaschinen, Geschirrspülern, zur allgemeinen thermischen Isolation, zum Bündeln und zur Verstärkung als mechanischer Schutz.

schwarz	19	33	1	16 0250
---------	----	----	---	---------



ALLWETTER-HOCHLEISTUNGS-ELEKTROISOLIERBAND

Beschreibung: PVC-Folie, einseitig beschichtet mit nicht-korrosivem, druckempfindlichem Kautschuk-Kleber.

Besonderheiten: Ausgezeichnete Beständigkeit und Verarbeitbarkeit auch bei niedrigen Temperaturen (bis -20 °C), flammhemmend, selbstverlöschend, UV- und witterungsresistent. Abgenommen nach EN 60 454 Typ 11

Typische Anwendungsbereiche: Isolier- und Reparaturarbeiten im Innen- und Außenbereich, insb. für den Einsatz im Freien bei extremen Witterungsbedingungen, vor allem bei niedrigen Temperaturen und starken Temperaturschwankungen, Abdichten und Verbinden von Mittelspannungskabeln, Isolation und Abdichten von Kühlräumen, allgemeine thermische Isolation.

schwarz	19	20	1	16 0260
schwarz	25	20	1	16 0262

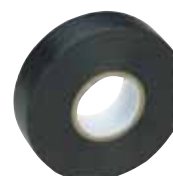

KORROSIONSSCHUTZBÄNDER

Beschreibung: Besonders starke PVC-Folie, einseitig beschichtet mit nicht-korrosivem, aggressivem Kleber

Besonderheiten: Hochstrapazierfähige PVC-Klebebänder mit hoher Abriebfestigkeit, UV-Beständigkeit und Wasserresistenz (auch Salzwasser), beständig gegen Laugen und viele Säuren, Mikroorganismen, bitumenverträglich.

Typische Anwendungsbereiche: Als äußere Umwicklung zum zusätzlichen Schutz gegen Verschleiß durch Abrieb, Witterungseinflüsse und Korrosion, dadurch Verlängerung der Lebensdauer und Verringerung häufiger Unterhaltsarbeiten. Beispiele: Als Steinschlag-, Tritt- und Kratzschutz bei freiverlegten und erdverlegten Kabeln, Rohren und Verbindungsstellen von Kabeln und Rohrleitungen, Korrosionsschutz von freiverlegten Kabeln und Leitungen (z. B. auf Schiffen, in Nässebetrieben, in der Chemieindustrie), hervorragender mechanischer und Korrosionsschutz für Installationsrohre und Masten, die ins Erdreich eingebracht werden, Sockelschutz für elektrische Geräte (Waschmaschinen, Trockner, Kühltruhen).

Banddicke 0,25 mm, für starke Beanspruchung

silberfarben	50	33	1	16 0280
--------------	----	----	---	---------

Banddicke 0,44 mm, für besonders schwere Beanspruchung

schwarz	50	33	1	16 0282
---------	----	----	---	---------



	Ausführung	Breite	Länge m	VE	CIMCO-Artikelnr.
--	------------	--------	---------	----	------------------

SELBSTVERSCHWEISSENDE ISOLIERBÄNDER

SELBSTVERSCHWEISSENDES HOCHSPANNUNGS-ISOLIERBAND BIS 35 KV

Beschreibung: Kaltverschweißendes Isolierband aus Polyisobutylen, versehen mit einer leicht abziehbaren Kunststoff-Trennlage.

Besonderheiten: Verschweißt nach Verarbeitung unter leichter Zugspannung zu einer festen luft- und wasserdichten Gummischicht, extrem dehnbar (Reißdehnung 600 %) und formanpassungsfähig, dauerelastisch, verträglich mit allen Materialien für Isolierungen und Ummantelungen, breiter Anwendungstemperaturbereich, sehr gute elektrische Eigenschaften (insb. Durchschlagfestigkeit) UV-, ozon-, wetter- und alterungsbeständig, nicht silikonfrei.

Typische Anwendungsbereiche: Ideal zum Abdichten, Spleißen, Isolieren und zur Reparatur von stromführenden Kabeln, hauptsächlich zur Spannungsisolierung von Starkstromkabeln bis 17 kV/mm, sehr gute Reparatureigenschaften auch auf schweren Gummischlauchleitungen, zum wasserfesten Abdichten von elektrischen Verbindungen und Anschlüssen (z. B. TV-Satellitenschüsseln), zur Befestigung von Kabeln im Außenbereich, Korrosionsschutz von Metallteilen, hervorragend geeignet auch für Notreparaturen an Kühlern, Wasser- und Motorschläuchen, Staubsaugerschläuchen, Abflussbecken und -rohren.



schwarz, 0,5 mm dick	19	10	1	16 2840
	25	10	1	16 2841

SELBSTVERSCHWEISSENDES ISOLIERBAND FÜR EXTREME TEMPERATUREN

Beschreibung: Kaltverschweißendes Isolierband aus Polyethylen, versehen mit einer leicht abziehbaren Kunststoff-Trennlage.

Besonderheiten: Verschweißt nach Verarbeitung unter leichter Zugspannung zu einer festen luft- und wasserdichten Masse, extrem dehnbar (Reißdehnung 600 %) und formanpassungsfähig, dauerelastisch, verträglich mit allen Materialien für Isolierungen und Ummantelungen, außergewöhnlich breiter Anwendungstemperaturbereich, sehr gute elektrische Eigenschaften (insb. Durchschlagfestigkeit), ozon-, wetter- und alterungsbeständig, hervorragende Resistenz gegen Laugen, Hydraulikflüssigkeiten und andere chemische Stoffe.

Typische Anwendungsbereiche: Einsatzzwecke wie Hochspannungsisolierband CIMCO-Artikelnr. 16 2840 – 16 2841, jedoch zusätzlich ausgezeichnete Beständigkeit gegen sehr hohe und sehr niedrige Temperaturen (-35 °C bis +95 °C, kurzfristig bis 130 °C) sowie gegen viele Chemikalien, für anspruchsvolle Isolierarbeiten bis 34 kV/mm und zur Erhaltung der chemischen Widerstandsfähigkeit bei erhöhten Temperaturen.



schwarz	19	10	1	16 2830
	25	10	1	16 2831

1

2

3

4

5

6

7

8

9

10

11

12

13

14

15

16

17

18

19

20

21

22

23

24

25

26

Ausführung	Breite mm	Länge m	VE	CIMCO-Artikelnr.
------------	-----------	---------	----	------------------

GEWEBE-KLEBEBÄNDER

UNIVERSAL-QUALITÄTSGEWEBEBAND

Beschreibung: Extrudiertes Gewebepapierband, auf einer Seite mit wasserdichtem Polyethylen-Überzug beschichtet, auf der anderen Seite mit einem aggressiven, nicht-korrosiven druckempfindlichen Kleber.

Besonderheiten: Matte, wasser- und witterungsfeste Ausrüstung, sehr gut beschriftbar mit Bleistift, Kugelschreiber, Permanentmarker, Filz- und Ätztift, bedruckbar, weitgehend beständig gegen viele Chemikalien, unempfindlich gegen Weichmacher und Öldämpfe, sehr gute elektrische Eigenschaften, von Hand leicht und besonders sauber quer abreißbar.

Typische Anwendungsbereiche: Universelles Gewebeklebeband für Handwerk und Industrie: Farbige Kennzeichnen und Markieren von Kabeln, elektrischen Bauteilen, Rohren und Kanälen, Beschriften von Schaltanlagen, Verteilungen, Patchfeldern, zum Bündeln, Fixieren, Sichern und Verstärken von Kabeln und Rohren, zum Abkleben bei Maler- und Lackierarbeiten.

schwarz	15	50	1	16 2000
weiß			1	16 2001
grau			1	16 2002
blau			1	16 2003
gelb			1	16 2004
rot			1	16 2005
schwarz	19	50	1	16 2010
weiß			1	16 2011
grau			1	16 2012
blau			1	16 2013
gelb			1	16 2014
rot			1	16 2015
grün			1	16 2016
schwarz	25	50	1	16 2020
weiß			1	16 2021
grau			1	16 2022
blau			1	16 2023
gelb			1	16 2024
rot			1	16 2025
grün			1	16 2026
schwarz	30	50	1	16 2030
weiß			1	16 2031
grau			1	16 2032
blau			1	16 2033
gelb			1	16 2034
rot			1	16 2035
grün			1	16 2036
schwarz	38	50	1	16 2040
weiß			1	16 2041
grau			1	16 2042
blau			1	16 2043
gelb			1	16 2044
rot			1	16 2045
grün			1	16 2046
schwarz	50	50	1	16 2050
weiß			1	16 2051
grau			1	16 2052
blau			1	16 2053
gelb			1	16 2054
rot			1	16 2055
grün			1	16 2056



- 1
- 2
- 3
- 4
- 5
- 6
- 7
- 8
- 9
- 10
- 11
- 12
- 13
- 14
- 15
- 16
- 17
- 18
- 19
- 20
- 21
- 22
- 23
- 24
- 25
- 26

Ausführung	Breite	Länge m	VE	CIMCO-Artikelnr.
------------	--------	---------	----	------------------

SPEZIAL-KLEBEBÄNDER

ALUMINIUMFOLIEN-KLEBEBAND



Beschreibung: Aluminiumfolie, 40 µm (0,04 mm) dick, einseitig beschichtet mit druckempfindlichem Acrylkleber. Das Band ist mit kräftigem, Polyethylen-beschichtetem Trennpapier ausgerüstet.

Besonderheiten: Hitzeabstrahlung, Lichtreflektion, Feuchtigkeitsbeständigkeit, sehr geringe Wasserdurchlässigkeit (Wasserdampfbremse).

Typische Anwendungsbereiche: Wärmeschutz und Abschirmung elektromagnetischer Felder bei elektronischen Geräten, Abdichten von Kühlungsisolierungen, Schnittstellenverklebung von aluminiumfoliengefassten Isoliermatten und Dämmplatten aus Steinwolle oder Glasfasern, Abdichten von Kanälen aus Metall oder Kunststoff, Anwendungen mit verschärften Anforderungen des vorbeugenden Brandschutzes, z. B. Flammenschutzwickel bei der Kabelmontage.

silberfarben	50	50	1	16 2900
--------------	----	----	---	---------

FILAMENT-KLEBEBAND MIT GITTER-FADENVERSTÄRKUNG



Beschreibung: Trägerschicht aus Polypropylen, verstärkt mit durchgehenden, längs und quer verlaufenden, vernetzten Nylonfäden, einseitig beschichtet mit Kautschuk-Kleber

Besonderheiten: Ausgezeichnete Beständigkeit gegen Abrieb, äußerst reißfest (Längs- und Querfestigkeit), kein seitliches Ausfasern, starke Soforthaftung.

Typische Anwendungsbereiche: Bündelung und Durchziehen von Kabeln und Kabelsträngen, hochfestes Paketband zum Verschließen und Verstärken auch von schweren Verpackungen, z. B. von Pappschachteln und Kartons, Umreifen schwerer Packstücke und anderer Güter, Banderolieren von Kunststoff- und Metallrohren, Metallstäben, usw.

transparent	50	50	1	16 2950
-------------	----	----	---	---------

DOPPELSEITIG KLEBENDES SCHAUMSTOFFBAND



Beschreibung: Geschlossenzelliger Polyethylen-Schaumstoff, beidseitig beschichtet mit Kleber auf Acrylbasis, ausgerüstet mit Trennpapier.

Besonderheiten: Ausgezeichnete Beständigkeit gegen Druck, leicht formbar, sehr gute Resistenz gegen UV, Alterung, Feuchtigkeit, Öle, Lösungsmittel und Weichmacher, starke Soforthaftung.

Typische Anwendungsbereiche: Einsatz für vielfältige, auch senkrechte Schwerlastmontagen im Innen- und Außenbereich anstelle von Vernietungen, Verschraubungen und Flüssigklebstoffen, besonders gut für Verklebungen auch auf unelastischen Materialien mit unregelmäßiger, rauer Oberfläche (Holz, Mauerwerk, Beton, Anstriche): Aufputzmontage von Leitungsführungskanälen, Kabelschellen, Schaltkästen, Anbringung von Abzeichen, Displays und Schildern, auch aus und auf Kunststoff, stoßfeste und schwingungsgedämpfte Weichlagerung von Baugruppen (z. B. Leiterplatten, Schalttafeln, Armaturen), effektive Verminderung der Schallübertragung (Klapperschutz), formschlüssige Dichtungen gegen Staub, Wasser, Dampf, Wind und Licht, auch zum Verschließen von Luftaustritten zur Energieeinsparung.

weiß	15	33	1	16 2861
	19	33	1	16 2862
	25	33	1	16 2863

PAPIER-ABKLEBEBAND



Flachkrepp-Papier-Abklebeband mit einer Stärke von 0,16 mm. Mittlere Klebkraft durch Klebstoff auf Kautschukbasis. Für den Innenbereich geeignet.

Besonderheiten: Hohe Reißfestigkeit von ca. 114 N/25 mm und mittlere Klebkraft von 6,2 N/25 mm. Temperaturbeständigkeit bis max. 85 °C für 1 Std.. Durch die Kreppung sehr anpassungsfähig an verschiedene Untergründe und Radien.

Typische Anwendungsgebiete: Abkleben von abgesperrten Untergründen beim Malen und Lackieren.

beige	19	50	1	16 0302
	25	50	1	16 0304
	38	50	1	16 0306
	50	50	1	16 0308

Ausführung	VE		CIMCO-Artikelnr.																						
Klebarbthp von CIMCO-Artikelnr. bis CIMCO-Artikelnr.	Banddicke (mm)	Reißfestigkeit / Bruchlast (N/10mm)	Reißdehnung / Bruchdehnung (%)	Isolationswiderstand (Ohm/25mm Breite)	Klebkraft auf Stahl (N/10mm)	Klebkraft auf Stahl (N/10mm) bzgl. spez. Bandmaße (K)	Durchschlagsfestigkeit	Temperaturbeständigkeit (°C)		Flammwiderstand (selbstlöschend)	Flammwiderstand (selbstlöschend)	wasserfest	salzwasserbeständig	korrosionsbeständig	UV-beständig	ozonbeständig	Resistenz gegen Chemikalien	Abriebfestigkeit	alterungsbeständig	formanpassungsfähig	leicht abreißbar	leicht abzuwickeln	rückstandslos abziehbar	beschreibbar	
								min	max																min
PVC-Isolierklebebänder																									
16 0000 - 16 0170	0,13	26	180	1 x 10 ¹¹	2,4	2,1	8	-5	+70	0	+40	ja	ja	ja	ja	ja	ja	ja	ja	gut		ja	ja	ja	
16 0201 - 16 0204	0,18	40	250	5 x 10 ¹³	2,3	1,7	10	-5	+70	0	+40	ja	ja	ja	ja	ja	ja	ja	ja	gut		ja	ja	ja	
16 0250 - 16 0252	0,15	25	150	1 x 10 ¹¹	3,0	2,6	9,5	-5	+105	0	+40	ja	ja	ja	ja	ja	ja	ja	ja	gut		ja	ja	ja	
16 0260 - 16 0262	0,19	30	200	5 x 10 ¹³	2,2	2,0	10	-20	+105	-10	+40	ja	ja	ja	ja	ja	ja	ja	ja	gut		ja	ja	ja	
16 0270	0,23	55	300	5 x 10 ¹³	2,5	2,0	10	-5	+70	+10	+40	ja	ja	ja	ja	ja	ja	ja	ja	sehr gut		ja	ja	ja	
16 0280	0,25	44	220		3,3	3,0	10	-5	+80	+5	+40	ja	ja	ja	ja	ja	ja	ja	ja	sehr gut		ja	ja	ja	
16 0282	0,44	90	200		3,0	2,6	12	+5	+80	+5	+40	ja	ja	ja	ja	ja	ja	ja	ja	ausgez.		ja	ja	ja	
selbstverschweißende Bänder																									
16 2800	1				-	-	16/mm	-30	+80	0	+40			ja	ja	ja	ja	ja	ja	z.T.		ja	ja	ja	ja
16 2810	2				-	-	16/mm	-30	+80	0	+40			ja	ja	ja	ja	ja	ja	z.T.		ja	ja	ja	ja
16 2820	3			2 x 10 ¹⁰	-	-	16/mm	-30	+80	0	+40			ja	ja	ja	ja	ja	ja	z.T.		ja	ja	ja	ja
16 2840 - 16 2841	0,5	12	600	1 x 10 ¹³	-	-	40/mm	-95	+95	0	+40			ja	ja	ja	ja	ja	ja			ja	ja	ja	ja
16 2830 - 16 2831	0,5	20	600	1 x 10 ¹⁵	-	-	35/mm	-40	+90	0	+10			ja	ja	ja	ja	ja	ja	z.T.		ja	ja	ja	ja
Gewebe-Klebebänder																									
16 2000 - 16 2056	0,33	85	8		4,0	2,2	3	-50	+80	+10	+45			ja	ja	ja	ja	ja	ja	gut		ja	ja	ja	ja
16 2500 - 16 2502	0,18	280	5	1 x 10 ¹²	4,0		2,5	0	+130	+10	+10			ja	ja	ja	ja	ja	ja			ja	ja	ja	ja
16 2510 - 16 2512	0,18	280	5	1 x 10 ¹²	3,5		2,5	0	+155	+10	+10			ja	ja	ja	ja	ja	ja			ja	ja	ja	ja
16 2520 - 16 2522	0,18	280	5	1 x 10 ¹⁵	3,0		2,5	0	+180	+10	+40	ja		ja	ja	ja	ja	ja	ja			ja	ja	ja	ja
Spezial-Klebebänder																									
16 2900	0,08	22	5		3,8	3,8		-20	+110	0	+40	ja		ja	ja	ja	ja	ja	ja			ja	ja	ja	ja
16 2950	0,13	280	10		8,0			0	+80	+10	+25			ja	ja	ja	ja	ja	ja	ausgez.		ja	ja	ja	ja
16 2860 - 16 2863	0,85	11	300		10,0	10,0		-10	+100	+10	+40			ja	ja	ja	ja	ja	ja			ja	ja	ja	ja
16 0302 - 16 0308	0,16	45	10		2,5			+5	+85	+5	+25			z.T.	z.T.	z.T.	z.T.	z.T.	z.T.			ja	ja	ja	ja

MECHANISCHE MUFFEN

Mechanische Muffen sind aufgrund ihrer schnellen und einfachen Montage optimal als Reparatur- bzw. Verbindungs- oder Abzweigmuffe geeignet.



MECHANISCHE DOSENMUFFE TDM

für schnelle und sichere Verbindungen von Kommunikations-, Steuer- und Versorgungsleitungen. Wasserdicht (IP 68), UV-beständig, erdalkalien- und fäulnisbeständig, Muffenkörper aus schlagfestem Kunststoff, mit Schraubdeckel, mit Lasche zur Plombensicherung gegen nicht autorisierten Zugriff. Für die Verbindung von bis zu vier Kabeln geeignet. Die Dosenmuffe entspricht dem Standard ÖVE IM22.

Lieferumfang: eine Dosenmuffe mit Tülleneinsatz, fünf Kabelbinder, Dose Gleitmittel, Cutter, Montageanleitung.

Typ	Leiterquerschnitt in mm ² Durchgang	Anwendungsbereich ø mm		
TDM 1	3 x 1,5 bis 5 x 2,5	6 - 14	1	18 4760
TDM 2	3 x 1,5 bis 5 x 16	6 - 25	1	18 4762

Zubehör			
Schraubschlüssel-Set TDM 2	1		18 4764



- 1
- 2
- 3
- 4
- 5
- 6
- 7
- 8
- 9
- 10
- 11
- 12
- 13
- 14
- 15
- 16
- 17
- 18
- 19
- 20
- 21
- 22
- 23
- 24
- 25
- 26

- 1
- 2
- 3
- 4
- 5
- 6
- 7
- 8
- 9
- 10
- 11
- 12
- 13
- 14
- 15
- 16
- 17
- 18
- 19
- 20
- 21
- 22
- 23
- 24
- 25
- 26

GISSHARZ-MUFFEN

DIE GISSHARZ-MUFFE

nicht entflammbar gemäß VDE 0304 Teil 3

Der Muffenkörper besteht aus einem transparenten, thermoplastischen Kunststoff und ist dadurch äußerst widerstandsfähig gegen chemische und mechanische Einwirkungen. Die Polyurethan-Schaumstoffdichtungen sind zuverlässige Abdichtungen, die das Austreten des noch nicht ausgehärteten Harzes verhindern.

DAS GISSHARZ

nach VDE 0291 Teil 2

Polyurethan-Gießharz ist ein ungefülltes, niedrig-viskoses, elastisch aushärtendes Zweikomponentensystem.

Die technischen Daten:

- 24 Monate lagerfähig
- Lagerhaltung in trockenen Räumen zwischen +5 °C und +50 °C
- Aushärtung innerhalb von 24 Stunden
- Temperaturbeständigkeit zwischen -25 °C und +120 °C im ausgehärteten Zustand
- Harz und Härter können im Hausmüll entsorgt werden

1 KV GISSHARZMUFFEN-SETS INKL. MUFFENGEHÄUSE UND GISSHARZGEBINDE IN DOSEN

bestehend aus Muffengehäuse inkl. Polyurethan-Gießharz und Härter, ein Paar Einmal-Handschuhe, ein Spachtel, zwei Schaumstoffdichtungen und Schleifpapier.



Typ	Leiterquerschnitt in mm ²		Füllmengen			
	Durchgang	Abzweig	Harz/Härter			
AVM 40-175 D	3 x 1,5 bis 5 x 6	3 x 1,5 bis 5 x 4	0,225 kg	1		18 4660
AVM 55-220 D	5 x 6 bis 10	5 x 2,5 bis 10	0,615 kg	1		18 4662
AVM 75-300 D	4 x 16 bis 25	5 x 4 bis 16	1,350 kg	1		18 4664
AVM 95-400 D	4 x 35 bis 70	4 x 16 bis 25	2,500 kg	1		18 4666
AVM 110-500 D	4 x 95 bis 150	4 x 25 bis 50	4,700 kg	1		18 4668

1 KV ZWEIKOMPONENTEN-GISSHARZ-SET ALS DOSENGEBINDE

inkl. Rührholz, Handschuh und Anleitung



Typ	Füllmengen				
	Harz	Härter			
PUR 160-200 D	0,225 kg	172 cm ³	1		18 4680
PUR 160-400 D	0,400 kg	345 cm ³	1		18 4682
PUR 160-615 D	0,615 kg	528 cm ³	1		18 4770

VERBINDUNGS-SCHRUMPFMUFFEN

VERBINDUNGS-SCHRUMPFMUFFEN FÜR PRESSVERBINDER ODER SCHRAUBVERBINDER 1KV

dickwandige Elektroschrumpfmuffen (warmschrumpfend) mit hervorragender mechanischer Festigkeit, chemischer Resistenz und elektrischen Eigenschaften. Innenbeschichtung mit Heißschmelzkleber, daher ausgezeichnet zum Schutz gegen Wasser und Feuchtigkeit. Für die langzeitige Verbindung von Kunststoffkabeln im Erdreich als auch auf Kabelbahnen oder im Freien. Widerstandsfähig gegen Umwelteinflüsse, z. B. UV-Strahlen, Ozon, Sauerstoff, Säuren, Erdalkalien.

Typ	Leiterquerschnitt in mm ²	Kabel ø mm	Schlauchlänge mm		
1,5 – 6/3	3 x 1,5 bis 6	11 – 18	200 x 60	1	18 4060
1,5 – 6/5	5 x 1,5 bis 6	13 – 21	200 x 60	1	18 4062
6 – 16/5	5 x 6 bis 16	18 – 25	450 x 100	1	18 4064
6 – 25	4 x 6 bis 25	16 – 32	450 x 100	1	18 4066
16 – 50	4 x 16 bis 50	21 – 36	550 x 150	1	18 4068
50 – 150	4 x 50 bis 150	29 – 54	650 x 200	1	18 4070



VERBINDUNGSMITTEL

Schraubverbinder bzw. Abzweig- und Verbindungsklemmen für 1 kV Gießharzmuffen, Schrumpfmuffen und mechanische Verbindungs- und Abzweigmuffen (MVM und MAM).

SCHRAUBVERBINDER

Typ	Leiterquerschnitt in mm ²			
Messing	1,5 – 16	nur Cu	1	18 0960
Verzinkt	6 – 25	Cu und Al	1	18 0962



ABZWEIG- UND VERBINDUNGSKLEMMEN

Typ	Leiterquerschnitt in mm ²			
Messing	1,5 – 10	Cu und Al	1	18 0964
Messing	2,5 – 16	Cu und Al	1	18 0966
Messing	6 – 25	Cu und Al	1	18 0968



ALPA-GEL

Die einfache Lösung um Kabelverbindungen vor Staub und Feuchtigkeit zu schützen (IP 68). Nach Aushärtung der Gelmasse ist ein Entfernen jederzeit rückstandslos möglich. Das lösungsmittelfreie 2-Komponenten-Silikongel im Mischungsverhältnis 1:1 und einer Durchschlagsfestigkeit von 20 KV/mm wird mit Mischbecher, Mischspachtel und Einweghandschuh in 2 verschiedenen Gebindegrößen geliefert.

250 ml			1	15 1010
1.000 ml			1	15 1012

Großgebilde ohne Mischbecher, Mischspachtel und Einweghandschuh

10.000 ml			1	15 1014
-----------	--	--	---	---------



Produktvideo
ALPA-GEL



**POLYOLEFIN WÄRMESCHRUMPFSCHLAUCH
DÜNNWANDIG 2:1, SCHWARZ, HALOGENFREI UND FLEXIBEL,
FLAMMWIDRIG (VW-1/UL224)**

Technische Daten

Längsschrumpf: < 5 %
 Dauertemperatur: -55 bis 125°C
 Schrumpftemperatur: 125°C
 Durchschlagfestigkeit: 15 kV/mm (IEC243)
 Durchgangswiderstand: 1014 Ohm x cm (IEC93)
 Zugfestigkeit: 10,4 MPa (ASTM D2671)
 Reißdehnung: 200 % (ASTM D2671)



NEU!

Durchmesser in mm		Farbe	Wanddicke in mm	Länge in m		
vorher	nachher					
1,1	0,5	schwarz	0,33	200	1 Rolle	18 1600
1,5	0,7	schwarz	0,36	200	1 Rolle	18 1601
2,5	1,0	schwarz	0,45	200	1 Rolle	18 1602
3,5	1,5	schwarz	0,45	200	1 Rolle	18 1603
5,0	2,3	schwarz	0,56	100	1 Rolle	18 1604
6,5	3,0	schwarz	0,56	100	1 Rolle	18 1605
9,5	4,5	schwarz	0,56	100	1 Rolle	18 1606
12,5	6,0	schwarz	0,56	100	1 Rolle	18 1607
19,0	9,0	schwarz	0,70	100	1 Rolle	18 1608
26,0	12,5	schwarz	0,90	50	1 Rolle	18 1609



NEU!

Durchmesser in mm		Farbe	Wanddicke in mm	Länge in m		
vorher	nachher					
1,1	0,5	schwarz	0,33	12,00	1 Box	18 1610
1,5	0,7	schwarz	0,36	12,00	1 Box	18 1611
2,5	1,0	schwarz	0,45	11,50	1 Box	18 1612
3,5	1,5	schwarz	0,45	11,50	1 Box	18 1613
5,0	2,3	schwarz	0,56	9,50	1 Box	18 1614
6,5	3,0	schwarz	0,56	7,50	1 Box	18 1615
9,5	4,5	schwarz	0,56	6,50	1 Box	18 1616
12,5	6,0	schwarz	0,56	6,00	1 Box	18 1617
19,0	9,0	schwarz	0,70	5,00	1 Box	18 1618
26,0	12,5	schwarz	0,90	3,30	1 Box	18 1619



NEU!

Durchmesser in mm		Farbe	Wanddicke in mm	Länge in m		
vorher	nachher					
2,5	1,0	schwarz	0,45	1	1 Stück	18 1620
3,5	1,5	schwarz	0,45	1	1 Stück	18 1621
5,0	2,3	schwarz	0,56	1	1 Stück	18 1622
6,5	3,0	schwarz	0,56	1	1 Stück	18 1623
9,5	4,5	schwarz	0,56	1	1 Stück	18 1624
12,5	6,0	schwarz	0,56	1	1 Stück	18 1625
19,0	9,0	schwarz	0,70	1	1 Stück	18 1626
26,0	12,5	schwarz	0,90	1	1 Stück	18 1627



NEU!

Durchmesser in mm		Farbe	Wanddicke in mm	Länge in m		
vorher	nachher					
31,5	15,0	schwarz	1,00	5	1 Stück	18 1628
41,5	20,0	schwarz	1,00	5	1 Stück	18 1629
50,0	25,0	schwarz	1,00	5	1 Stück	18 1630
80,0	41,0	schwarz	1,46	5	1 Stück	18 1631
100,0	51,0	schwarz	1,46	5	1 Stück	18 1632

Ausführung	VE	CIMCO-Artikelnr.
------------	----	------------------

POLYOLEFIN WÄRMESCHRUMPFSCHLAUCH DÜNNWANDIG 2:1, FARBIG, HALOGENFREI UND FLEXIBEL, FLAMMWIDRIG (VW-1/UL224)

Technische Daten

Längsschrumpf: < 5 %

Dauer temperatur: -55 bis 125°C

Schrumpf temperatur: 125°C

Durchschlagfestigkeit: 15 kV/mm (IEC243)

Durchgangswiderstand: 1014 Ohm x cm (IEC93)

Zugfestigkeit: 10,4 MPa (ASTM D2671)

Reißdehnung: 200 % (ASTM D2671)

Durchmesser in mm		Farbe	Wanddicke in mm	Länge in m		
vorher	nachher					
2,5	1,0	grün/gelb	0,45	11,50	1 Box	18 1640
3,5	1,5	grün/gelb	0,45	11,50	1 Box	18 1641
5,0	2,3	grün/gelb	0,56	9,50	1 Box	18 1642
6,5	3,0	grün/gelb	0,56	7,50	1 Box	18 1643
9,5	4,5	grün/gelb	0,56	6,50	1 Box	18 1644
12,5	6,0	grün/gelb	0,56	6,00	1 Box	18 1645
19,0	9,0	grün/gelb	0,70	5,00	1 Box	18 1646
26,0	12,5	grün/gelb	0,90	3,30	1 Box	18 1647

NEU!



Durchmesser in mm		Farbe	Wanddicke in mm	Länge in m		
vorher	nachher					
41,5	20,0	grün/gelb	1,00	5	1 Stück	18 1648
50,0	25,0	grün/gelb	1,00	5	1 Stück	18 1649
80,0	41,0	grün/gelb	1,46	5	1 Stück	18 1650
100,0	51,0	grün/gelb	1,46	5	1 Stück	18 1651

NEU!

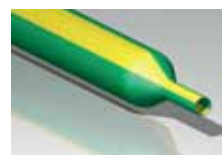

Durchmesser in mm		Farbe	Wanddicke in mm	Länge in m		
vorher	nachher					
2,5	1,0	rot	0,45	11,50	1 Box	18 1660
3,5	1,5	rot	0,45	11,50	1 Box	18 1661
5,0	2,3	rot	0,56	9,50	1 Box	18 1662
6,5	3,0	rot	0,56	7,50	1 Box	18 1663
9,5	4,5	rot	0,56	6,50	1 Box	18 1664
12,5	6,0	rot	0,56	6,00	1 Box	18 1665
19,0	9,0	rot	0,70	5,00	1 Box	18 1666
26,0	12,5	rot	0,90	3,30	1 Box	18 1667

NEU!



Durchmesser in mm		Farbe	Wanddicke in mm	Länge in m		
vorher	nachher					
2,5	1,0	blau	0,45	11,50	1 Box	18 1670
3,5	1,5	blau	0,45	11,50	1 Box	18 1671
5,0	2,3	blau	0,56	9,50	1 Box	18 1672
6,5	3,0	blau	0,56	7,50	1 Box	18 1673
9,5	4,5	blau	0,56	6,50	1 Box	18 1674
12,5	6,0	blau	0,56	6,00	1 Box	18 1675
19,0	9,0	blau	0,70	5,00	1 Box	18 1676
26,0	12,5	blau	0,90	3,30	1 Box	18 1677

NEU!



Weitere Schrumpfschläuche auf Anfrage erhältlich!

- 1
- 2
- 3
- 4
- 5
- 6
- 7
- 8
- 9
- 10
- 11
- 12
- 13
- 14
- 15
- 16
- 17
- 18
- 19
- 20
- 21
- 22
- 23
- 24
- 25
- 26

POLYOLEFIN WÄRMESCHRUMPFSCHLAUCH DÜNNWANDIG 2:1, TRANSPARENT, HALOGENFREI UND FLEXIBEL, **NICHT FLAMMWIDRIG (VW-1/UL224)**

Technische Daten

Längsschrumpf: < 5 %
 Dauertemperatur: -55 bis 105°C
 Schrumpftemperatur: 105°C
 Durchschlagfestigkeit: 15 kV/mm (IEC243)
 Durchgangswiderstand: 1014 Ohm x cm (IEC93)
 Zugfestigkeit: 10,4 MPa (ASTM D2671)
 Reißdehnung: 200 % (ASTM D2671)

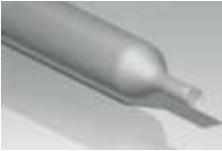

NEU!

Durchmesser in mm		Farbe	Wanddicke in mm	Länge in m		
vorher	nachher					
2,5	1,0	transparent	0,45	11,50	1 Box	18 4250
3,5	1,5	transparent	0,45	11,50	1 Box	18 4251
5,0	2,3	transparent	0,56	9,50	1 Box	18 4252
6,5	3,0	transparent	0,56	7,50	1 Box	18 4253
9,5	4,5	transparent	0,56	6,50	1 Box	18 4254
12,5	6,0	transparent	0,56	6,00	1 Box	18 4255
19,0	9,0	transparent	0,70	5,00	1 Box	18 4256
26,0	12,5	transparent	0,90	3,30	1 Box	18 4257

POLYOLEFIN WÄRMESCHRUMPFSCHLAUCH DÜNNWANDIG 3:1, SCHWARZ, HALOGENFREI UND FLEXIBEL, **FLAMMWIDRIG (VW-1/UL224)**

Technische Daten

Längsschrumpf: < 5 %
 Dauertemperatur: -45 bis 125°C
 Schrumpftemperatur: 120°C
 Durchschlagfestigkeit: 15 kV/mm (IEC243)
 Durchgangswiderstand: 1014 Ohm x cm (IEC93)
 Zugfestigkeit: 10,4 MPa (ASTM D2671)
 Reißdehnung: 200 % (ASTM D2671)



NEU!

Durchmesser in mm		Farbe	Wanddicke in mm	Länge in m		
vorher	nachher					
1,5	0,5	schwarz	0,45	15	1 Box	18 4260
3,0	1,0	schwarz	0,65	10	1 Box	18 4261
6,0	2,0	schwarz	0,65	10	1 Box	18 4262
9,0	3,0	schwarz	0,75	8	1 Box	18 4263
12,0	4,0	schwarz	0,75	5	1 Box	18 4264
18,0	6,0	schwarz	0,85	5	1 Box	18 4265
24,0	8,0	schwarz	1,00	5	1 Box	18 4266



NEU!

Durchmesser in mm		Farbe	Wanddicke in mm	Länge in m		
vorher	nachher					
39,0	13,0	schwarz	1,50	1	1 Stück	18 4267
50,0	16,0	schwarz	2,50	1	1 Stück	18 4268
80,0	26,0	schwarz	2,60	1	1 Stück	18 4269
100,0	33,0	schwarz	2,60	1	1 Stück	18 4270

Weitere Schrumpfschläuche auf Anfrage erhältlich!

Ausführung

VE

CIMCO-Artikelnr.

POLYOLEFIN WÄRMESCHRUMPFSCHLAUCH DÜNNWANDIG 3:1, SCHWARZ, HALOGENFREI UND FLEXIBEL, FLAMMWIDRIG (VW-1/UL224), MIT INNENKLEBER

Technische Daten

Längsschrumpf: < 8 %

Dauer temperatur: -45 bis 125°C

Schrumpftemperatur: 120°C

Durchschlagfestigkeit: 2,5 kV/mm (UL224)

Durchgangswiderstand: 1014 Ohm x cm (IEC93)

Zugfestigkeit: 10,4 MPa (ASTM D2671)

Reißdehnung: 300 % (ASTM D2671)

Durchmesser in mm		Farbe	Wanddicke in mm	Länge in m		
vorher	nachher					
3,2	1,0	schwarz	0,55	1,22	5 Stück	18 4280
6,4	2,2	schwarz	0,80	1,22	5 Stück	18 4281
9,5	3,2	schwarz	0,90	1,22	5 Stück	18 4282
12,7	4,2	schwarz	1,20	1,22	5 Stück	18 4283
19,1	6,3	schwarz	1,40	1,22	5 Stück	18 4284
25,4	8,5	schwarz	1,50	1,22	3 Stück	18 4285
39,0	13,5	schwarz	1,90	1,22	3 Stück	18 4286
50,0	17,0	schwarz	2,10	1,22	3 Stück	18 4287

NEU!

Weitere Schrumpfschläuche auf Anfrage erhältlich!

- 1
- 2
- 3
- 4
- 5
- 6
- 7
- 8
- 9
- 10
- 11
- 12
- 13
- 14
- 15
- 16
- 17
- 18
- 19
- 20
- 21
- 22
- 23
- 24
- 25
- 26

Ausführung	VE	CIMCO-Artikelnr.
------------	----	------------------

POLYOLEFIN WÄRMESCHRUMPFSCHLAUCH DÜNNWANDIG 2:1, SORTIMENTE, HALOGENFREI UND FLEXIBEL, FLAMMWIDRIG (VW-1/UL224)

Technische Daten

Längsschrumpf: < 5 %
 Dauertemperatur: -55 bis 125°C
 Schrumpftemperatur: 125°C
 Durchschlagfestigkeit: 15 kV/mm (IEC243)
 Durchgangswiderstand: 1014 Ohm x cm (IEC93)
 Zugfestigkeit: 10,4 MPa (ASTM D2671)
 Reißdehnung: 200 % (ASTM D2671)



SCHRUMPFSCHLAUCH-SET „BLACK“, IN STABILER SORTIMENTSBOX

Die verschiedenen Größen sind auch einzeln bzw. zum Nachfüllen im Polybeutel (100 Stück pro Beutel) bestellbar.

Durchmesser in mm		Farbe	Wanddicke in mm	Länge in mm	Stückzahl/ Inhalt	Nachfüllpack	
vorher	nachher						
1,5	0,7	schwarz	0,36	35,00	30	100 Stück	18 1681
2,5	1,0	schwarz	0,45	35,00	25	100 Stück	18 1682
3,5	1,5	schwarz	0,45	35,00	20	100 Stück	18 1683
5,0	2,3	schwarz	0,56	35,00	20	100 Stück	18 1684
6,5	3,0	schwarz	0,56	70,00	15	100 Stück	18 1685
9,5	4,5	schwarz	0,56	70,00	10	100 Stück	18 1686
12,5	6,0	schwarz	0,56	70,00	10	100 Stück	18 1687
					130	1 Box	18 1680



SCHRUMPFSCHLAUCH-SET „COLOUR“, IN STABILER SORTIMENTSBOX

Die verschiedenen Größen sind auch einzeln bzw. zum Nachfüllen im Polybeutel (100 Stück pro Beutel) bestellbar.

Durchmesser in mm		Farbe	Wanddicke in mm	Länge in mm	Stückzahl/ Inhalt	Nachfüllpack	
vorher	nachher						
3,5	1,5	grün/gelb	0,45	35,00	20	100 Stück	18 1691
5,0	2,3	rot	0,56	35,00	10	100 Stück	18 1692
5,0	2,3	blau	0,56	35,00	10	100 Stück	18 1693
5,0	2,3	grün/gelb	0,56	35,00	10	100 Stück	18 1694
9,5	4,5	rot	0,56	70,00	10	100 Stück	18 1695
9,5	4,5	blau	0,56	70,00	10	100 Stück	18 1696
9,5	4,5	grün/gelb	0,56	70,00	20	100 Stück	18 1697
12,5	6,0	grün/gelb	0,56	70,00	20	100 Stück	18 1698
					110	1 Box	18 1690

Weitere Schrumpfschläuche auf Anfrage erhältlich!

Ausführung	VE	CIMCO-Artikelnr.
------------	----	------------------

HEISLUFTGEBLÄSE

inklusive 2 Aufsatzdüsen

	1	18 1351
--	---	---------



1

2

3

4

5

6

7

8

9

10

11

12

13

14

15

16

17

18

19

20

21

22

23

24

25

26

**TECHNISCHER
ANHANG,
NUMERISCHE LISTE,
STICHWORT-
VERZEICHNIS,
VERTRIEB**



ADH 344,52
SSH 343,57
T = 0,95



NICHT UNTERKELLERT

KELLER-2

BRH 1,60

17,83^a
3,64
17,85^b
30
24
3,27
6,77^b
24
3,29
74
13^b
24
3,36^b
1,01
50

- 1
- 2
- 3
- 4
- 5
- 6
- 7
- 8
- 9
- 10
- 11
- 12
- 13
- 14
- 15
- 16
- 17
- 18
- 19
- 20
- 21
- 22
- 23
- 24
- 25
- 26

1
2
3
4
5
6
7
8
9
10
11
12
13
14
15
16
17
18
19
20
21
22
23
24
25
26

SICHERHEITSWERKZEUGE

Isolierte Sicherheitswerkzeuge und isolierende Schutzmittel sind für den Einsatz bei Arbeiten an unter Spannung stehenden Teilen entwickelt. Ihr Gebrauch sollte für den Anwender jedoch kein „Freibrief“ sein, sondern die einschlägigen Vorschriften (u. a. Unfallverhütungsvorschriften, VBG, DIN, VDE) sind unbedingt zu beachten und einzuhalten. Auf Wunsch geben wir gerne nähere Auskünfte und senden weiterführendes Informationsmaterial zu.



1000 V

Isolierte Handwerkzeuge geprüft und VDE-zertifiziert nach Europäischer Norm EN 60900 bzw. VDE-Bestimmung 0682, Teil 201.



Isolierte Handwerkzeuge geprüft nach Europäischer Norm EN 60900 bzw. VDE-Bestimmung 0682, Teil 201.

BESCHREIBUNG DER SYMBOLE

Arbeiten unter Spannung	Schneidhärte in HRC	mit Schneidfase	eingelegetes Gelenk	Flachzange	Drahtart weich	Drahtart Piano
VDE/GS geprüft	Greifflächen gezahnt	mit leichter Schneidfase	aufgelegtes Gelenk	Flachrundzange	Drahtart mittelhart	Drahtart Seil
	Greifflächen schräg gezahnt		durchgestecktes Gelenk	Rundzange	Drahtart hart	Drahtart Cu-Kabel

FUNKTIONSBESCHREIBUNG EINER ABISOLIERZANGE



- Stellen Sie durch Drehen (Links/Rechts) der Stellschraube den gewünschten abzuisolierenden Leiterquerschnitt ein.
- Sichern Sie die Stellschraube mit der Kontermutter.
- Legen Sie das Kabel ein.
- Drücken Sie die Zange zu und ziehen Sie die Kunststoffummantelung ab.

ZUORDNUNG VON CIMCO-SCHRAUBWERKZEUGEN ZUM GEWINDE Ø MM

Kreuzschlitz-Pozidriv		Kreuzschlitz-Phillips		TORX®	
Gewinde- ø mm	Werkzeug- aufnahme	Gewinde- ø mm	Werkzeug- aufnahme	Gewinde- ø mm	Werkzeug- aufnahme
2,5 – 3,0	Gr. 1	2,0 – 3,0	Gr. 0	3,0 – 3,5	T 10
3,5 – 5,0	Gr. 2	2,5 – 3,0	Gr. 1	4,0 – 4,5	T 20
6,0	Gr. 3	3,5 – 4,8	Gr. 2	5,0 – 6,0	T 25
		5,5 – 7,0	Gr. 3		

Holzschrauben DIN 96		Zylinderschrauben DIN 84		Maschinen-Sechskantschrauben DIN			
Gewinde- ø mm	Werkzeug- aufnahme	Gewinde- ø mm	Werkzeug- aufnahme	Gewinde- ø mm	Werkzeug- aufnahme	Gewinde- ø mm	Werkzeug- aufnahme
3	6,0 x 0,8	M 3	5,5 x 0,8	2,5	SW 5	12,0	SW 19
3,5	7,0 x 0,8	M 4	7,0 x 1,2	3,0	SW 5,5	14,0	SW 22
4	8,0 x 1,0	M 5	8,5 x 1,2	4,0	SW 7	16,0	SW 24
4,5	9,0 x 1,0	M 6	10,0 x 1,6	5,0	SW 8	20,0	SW 30
5	10,0 x 1,2	M 8	13,0 x 2,0	6,0	SW 10	24,0	SW 36
6	12,0 x 1,6			8,0	SW 13	30,0	SW 46
				10,0	SW 17		

ENGLISCHE UND AMERIKANISCHE MASSEINHEITEN

Gewichte		Längeneinheiten	
1 ounce	28,349 g	1 inch	25,4 mm
1 pound (lb)	0,454 kg	1 foot	0,3048 m
1 engl. ton	1,016 t	1 yard	0,914 m
1 am. ton	0,907 t	1 mile	1,609 km
1 kp	10 Newton		

KENNWERTE FÜR DEN EINSATZ VON SPREIZDÜBELN

Dübel-ø mm	Dübellänge mm	Bohrlochtiefe mm	Bohrer-ø mm	Schrauben-ø mm
5	25	35	5	2,5 – 4
6	30	40	6	3,5 – 5
8	40	55	8	4,5 – 6
10	50	70	10	6 – 8
12	60	75	12	8 – 10
14	70	85	14	10 – 12
16	80	95	16	12 – 14
20	90	110	20	16

IN ANLEHNUNG AN DIE DIN VDE 0220 T2 SIND BEI SCHRAUBEN DER FESTIGKEITSKLASSE 8.8 FOLGENDE ANZUGSMOMENTE ZU BEACHTEN:

Gewindegröße	Anzugsmoment (Nm)	Gewindegröße	Anzugsmoment (Nm)
M 5	5	M 12	75
M 6	9	M 14	120
M 7	15	M 16	190
M 8	22	M 20	380
M 10	44	M 10	44

STICHWORT: NEUE MASSE IN DER ELEKTROINSTALLATION.

Seit dem 1.1.2000 ist die europäische Norm DIN EN 50262 „Metrische Kabelverschraubungen für elektrische Installationen“ gültig und damit das in Deutschland vorherrschende PG-System abgelöst. Betroffen sind Elektroinstallationsrohre, Kabelverschraubungen, Dosen, Gehäuse und Schränke.

Die Umstellung bringt dem Anwender Vorteile:

- 10 PG-Größen werden durch nur 8 metrische Größen ersetzt
- Mit jeder metrischen Größe wird ein ca. 20% größerer Dichtbereich als mit jeder PG-Größe erzielt
- Aus der Typenbezeichnung geht konkret der Gewinde-Außendurchmesser hervor (Beispiel: M16 = 16 mm Außendurchmesser)

Für eine Übergangszeit stehen beide Systeme parallel zur Verfügung (für Ersatz- und Reparaturinstallationen). CIMCO empfiehlt, stets beide Stufenbohrer-, Gewindeschneider- und Schraublochertypen griffbereit zu haben.

EMPFOHLENE MONTAGEBOHRUNGEN FÜR KABELVERSCHRAUBUNGEN (PG UND METRISCH)

PG	erforderliche Montagebohrung mm			Metrische Gewinde	erforderliche Montagebohrung mm		
	Gewinde ø mm	Durchgangsloch	Kernloch		Durchgangsloch	Kernloch	
PG 7	12,5	13	11,5	M 12 x 1,5	12,5	10,5	
PG 9	15,2	15,7	14	M 16 x 1,5	16,5	14,5	
PG 11	18,6	19	17,4	M 20 x 1,5	20,5	18,5	
PG 13,5	20,4	21	19	M 25 x 1,5	25,5	23,5	
PG 16	22,5	23	21,25	M 32 x 1,5	32,5	30,5	
PG 21	28,3	28,8	27	M 40 x 1,5	40,5	38,5	
PG 29	37,0	37,5	35,5	M 50 x 1,5	50,5	48,5	
PG 36	47,0	47,5	45,5	M 63 x 1,5	63,5	61,5	
PG 42	54,0	54,5	52,5				
PG 48	59,0	59,8	58				

ARBEITSRICHTWERTE BEI GUTER SCHMIERUNG

Empfohlene Umdrehungszahlen pro min. (U/min). Für nicht angegebene Bohrdurchmesser Drehzahl entsprechend wählen. Schneidleistung und Standzeit werden beträchtlich erhöht durch gute Schmierung (Bohrpaste CIMCO-Artikelnr. 20 1307) und Beachtung der empfohlenen Umdrehungszahlen.

STUFENBOHRER

ø mm	PG-Maß	legierter Stahl	unlegierter Stahl	NE-Metalle	Kunststoff Sperrholz
12,5	7	360	650	1200	2900
15,2	9	300	540	960	2400
18,6	11	250	450	800	2000
20,4	13,5	230	400	720	1800
22,5	16	200	370	650	1650

BLECHSCHÄLBOHRER

ø mm	legierter Stahl	unlegierter Stahl	NE-Metalle	Kunststoff Sperrholz
3-14	600-400	800-500	2000-1500	3000-2000
6-20	500-200	700-400	1800-1000	2500-1500
16-30	200-100	400-200	1000- 500	1500-1000
25-40	100- 80	300-150	500- 300	1000- 500
36-52	80- 50	200-100	300- 200	600- 200

KATMEX KABELTROMMEL-HEBEGERÄTE

Kabeltrommel-ø mm		max. Belastbarkeit/ Paar kg	Betätigung	Besonderheit	Artikelnr.
min.	max.				
1100	1600	4000	Spindeln per Hand	-	14 2320
1100	1600	4000	Pumpen per Hand	Schnellverstellung	14 2322
600	1600	2000	Hebeln per Hand	-	14 2324
800	2200	10000	Pumpen per Fuß, Voreinstellung durch Rastung der Achslagerschalen	Schnellverstellung, fahrbar	14 2326
800	3200	10000	Pumpen per Fuß, Voreinstellung durch Rastung der Achslagerschalen	Schnellverstellung, fahrbar	14 2328

Weitere Hebegeräte für Kabeltrommeln bis 20.000 kg sind auf Anfrage erhältlich.

HSS-BI-METALL-LOCHSÄGEN

ø mm	Weichstahl	VA-Stahl	Guss-Stahl	Messing	Aluminium
14	550	300	400	790	900
16	530	275	365	730	825
17	500	250	330	665	750
19	460	230	300	600	690
21	425	210	280	560	630
22	390	195	260	520	585
24	370	185	245	495	555
25	350	175	235	470	525
27	325	160	215	435	480
29	300	150	200	400	450
30	285	145	190	380	425
32	275	140	180	360	410
33	260	135	175	345	390
35	250	125	165	330	375
37	240	120	160	315	360
38	230	115	150	300	345
40	220	110	145	290	330
41	210	105	140	280	315
43	205	100	135	270	305
44	195	95	130	260	295
46	190	95	125	250	285
48	180	90	120	240	270
51	170	85	115	230	255
52	165	80	110	220	245
54	160	80	105	210	240
57	150	75	100	200	230
59	145	75	100	195	225

HSS-BI-METALL-LOCHSÄGEN

ø mm	Weichstahl	VA-Stahl	Guss-Stahl	Messing	Aluminium
60	140	70	95	190	220
64	135	70	90	180	205
65	130	65	85	175	200
67	130	65	85	170	195
70	125	60	80	160	185
73	120	60	80	160	180
76	115	55	75	150	170
79	119	55	70	145	165
83	105	50	70	140	155
86	100	50	65	130	150
89	95	45	65	125	145
92	95	45	60	120	140
95	90	45	60	120	135
98	90	45	60	115	130
102	85	40	55	115	125
105	85	40	55	110	120
108	80	40	55	110	115
111	80	40	50	100	110
114	75	35	50	100	105
121	70	35	45	90	95
127	65	30	40	85	90
140	60	30	35	80	85
146	55	25	35	75	80
152	55	25	35	75	80

DIE MESSKATEGORIEN CAT I BIS CAT IV

Die Norm IEC/EN 61010-1 unterteilt Stromkreise in die Messkategorien CAT I bis CAT IV, um Messgeräte für die unterschiedlichsten Einsatz- und Verwendungszwecke auszulegen. Die Messkategorien geben Aufschluss, in welchen Anwendungsbereichen ein Messgerät gefahrlos eingesetzt werden kann. Der Schutz eines Messgerätes vor einer transienten (= kurzzeitigen, vorübergehenden) Überspannung wird bestimmt durch die Angabe der Messkategorie (Überspannungskategorie) und der Arbeitsspannung (Nennspannung gegen Erde) z.B. CAT IV 600 V, CAT III 1.000 V.

Die Norm IEC/EN 61010-1 unterteilt Messstromkreise in folgende Messkategorien:

- CAT I: für Messungen an Stromkreisen, die nicht direkt mit dem Netz verbunden sind.
- CAT II: für Messungen an Stromkreisen, die direkt mit dem Netz verbunden sind.
- CAT III: für Messungen in der Gebäudeinstallation.
- CAT IV: für Messungen an der Quelle der Niederspannungsinstallation.

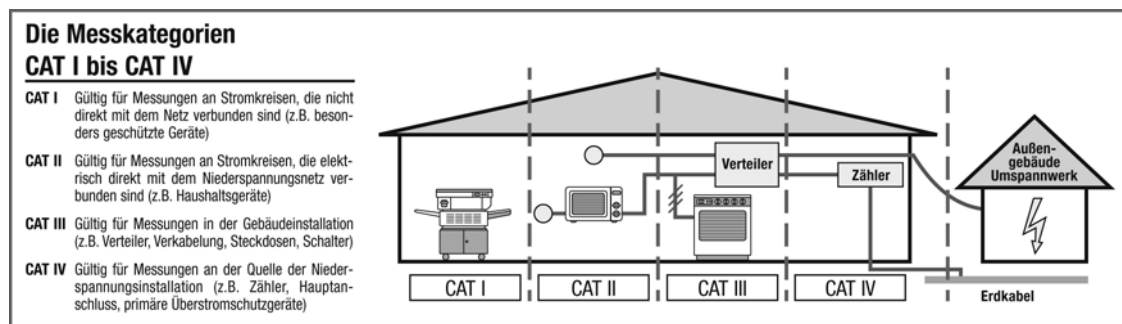

- Die Angabe der Messkategorie und der maximalen Nennspannung bestimmen den Schutz des Messgerätes gegenüber transienter (vorübergehender) Überspannung.
- Diese können auftreten durch Blitzschlag in Leitungsnetze oder durch Zu-/Abschalten großer Lasten.
- Grundsätzlich gilt: Je höher die Messkategorie und die maximale Nennspannung, desto größer ist der Schutz des Messgerätes gegenüber einer transienten Überspannung.
- Schutz gegen transiente Überspannung bis 8 kV

DATENBLATT ZU LED-LEUCHTEN

Bezeichnung	Artikelnr.	Leistung	Lichtstrom	Schutzart	Lichtwinkel	Betrieb	Betriebszeit	Lichtfarbe
LED-PEN-Leuchte	11 1524	-	-	-	-	-	-	-
LED-Arbeitsleuchte	11 1522	-	-	IP 54	-	-	8 Std	-
LED-Baustellenstrahler	11 1580	10 W	700 Lm	IP 65	120°	-	4 Std	5.500 K
LED-Baustellenstrahler	11 1586	20 W	1.300 Lm	IP 65	120°	-	5 Std	5.500 K
LED-Baustellenstrahler	11 1588	30 W	2.000 Lm	IP	120°	-	3 Std	5.500 K
LED-Baustellenstrahler	11 1590	50 W	2.600 Lm	IP	120°	-	3 Std	5.500 K

SCHUTZARTEN IP...

Erste Ziffer	Schutzgrad: Berührungs- und Fremdkörperschutz Fremdkörperschutz	Zweite Ziffer	Schutzgrad: Wasserschutz
X	Kein besonderer Schutz	X	kein besonderer Schutz
1	Schutz gegen Eindringen fester Fremdkörper mit einem Durchmesser größer als 50 mm	1	Schutz gegen senkrecht tropfendes Wasser
2	Schutz gegen Eindringen fester Fremdkörper mit einem Durchmesser größer als 12,5 mm	2	Schutz gegen senkrecht tropfendes Wasser, Betriebsmittel bis 15° gekippt
3	Schutz gegen Eindringen fester Fremdkörper mit einem Durchmesser größer als 2,5 mm	3	Schutz gegen Sprühwasser bis zu einem Winkel von 60° zur Senkrechten
4	Schutz gegen Eindringen fester Fremdkörper mit einem Durchmesser größer als 1 mm	4	Schutz gegen Spritzwasser aus allen Richtungen
5	Schutz gegen Staub (staubgeschützt). Vollständiger Berührungsschutz	5	Schutz gegen Strahlwasser (Düse) aus allen Richtungen
6	Schutz gegen Eindringen von Staub (staubdicht). Vollständiger Berührungsschutz	6	Schutz gegen starken Wasserstrahl oder schwere See
		7	Schutz gegen Wasser bei Eintauchen unter Druck- und Zeitbedingungen
		8	Schutz gegen Wasser bei dauerndem Eintauchen des Betriebsmittels

DIESE SYMBOLE HELFEN IHNEN BEI DER AUSWAHL DES RICHTIGEN WERKZEUGS ZUM ENTSPRECHENDEN VERBINDUNGSMATERIAL.

- | | | |
|---|---|--|
| IS isolierte Verbinder (rot/blau/gelb) | Q Quetschkabelschuhe | AL Alu-Kupfer-Pressverbinder |
| FL nicht isolierte Flachstecker | R Rohrkabelschuhe | VA Edelstahl (VA) Rohrkabelschuhe |
| AE Aderendhülsen | F Rohrkabelschuhe feindrätige Leiter | RU Rundpresseinsätze zum Runddrücken von sektorförmigen Leitern |
| ZAE Zwillingssaderendhülsen | D Presskabelschuhe nach DIN | |

WERKZEUGEMPFEHLUNGSTABELLE

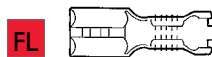

Nicht isolierte Flachsteckverbinder, DIN 46244 ff, 2,8 – 4,8 – 6,3 mm Steckbreite

Querschnitt mm ²	Artikelnr.	Pressform	Katalogseite
0,5 – 6	10 6136	Rollpressung	283
0,5 – 6	10 6000	Rollpressung	282
0,5 – 6	10 4208	Rollpressung	288

Aderendhülsen



Querschnitt mm ²	Artikelnr.	Pressform	Katalogseite
0,5 – 2,5	10 1906	Dornpressung	286
1,5 – 6	10 1907	Dornpressung	286
0,25 – 2,5	10 1911	Trapezpressung	286
0,5 – 16	10 1904	Dornpressung	286
10 – 35	10 1905	Dornpressung	286
0,5 – 16	10 6120	Trapezpressung	284
16 – 35	10 6140	Trapezpressung	284
25 + 50	10 6142	Trapezpressung	284
0,14 – 6	10 1940	Vierkantpressung	286
0,08 – 16	10 1950	Sechskantpressung	287
0,5 – 2,5	10 0728	Trapezpressung	287
0,5 – 2,5	10 0720	Trapezpressung	287
0,5 – 10	10 6000	Trapezpressung	282
0,5 – 50	10 6112	Ovalpressung	283
0,5 – 16	10 1945	Vierkantpressung	286
10 – 50	10 4200	Trapezpressung	287
50 – 95	10 4202	Trapezpressung	287
10 – 95	10 1867	Trapezpressung	289
10 – 240	10 1868	Trapezpressung	289
10 – 240	10 6652	Trapezpressung	292
10 – 240	10 6665	Trapezpressung	292

Isolierte Verbindungsmaterialien

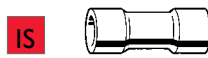

Querschnitt mm ²	Artikelnr.	Pressform	Katalogseite
0,5 – 6	10 1892	Ovalpressung	287
0,5 – 6	10 6144	Ovalpressung, asymmetrisch	283, 288
0,5 – 6	10 1916	Ovalpressung, symmetrisch	283, 288
0,5 – 6	10 6000	Ovalpressung, symmetrisch	282
10 – 16	10 1918	Ovalpressung	288
0,5 – 6	10 4206	Ovalpressung	288
0,25 – 6	10 4208	Rollpressung	288

AL-Presskabelschuhe und -verbinder



Querschnitt mm ²	Artikelnr.	Pressform	Katalogseite
10 – 185	10 1867	Sechskantpressung	289
10 – 240	10 1868	Sechskantpressung	289
10 – 300	10 6652	Sechskantpressung	292

1
2
3
4
5
6
7
8
9
10
11
12
13
14
15
16
17
18
19
20
21
22
23
24
25
26

Rohrkabelschuhe und -verbinder „Normalausführung“



Querschnitt mm ²	Artikelnr.	Pressform	Katalogseite
0,75 – 16	10 1902	Dornpressung	289
6 – 50	10 1870	Kerbpressung	289
50 – 120	10 1872	Kerbpressung	289
120 – 240	10 1874	Kerbpressung	289
6 – 50	10 1882	Sechskantpressung	289
10 – 120	10 1880	Sechskantpressung	289
16 – 95	10 1884	Sechskantpressung	289
25 – 150	10 1885	Sechskantpressung	289
0,1 – 16	10 4204	Kerbpressung	288
6 – 185	10 1867	Sechskantpressung	289
6 – 300	10 1868	Sechskantpressung	289
6 – 300	10 6652	Sechskant/WM	292
10 – 400	10 6665	Sechskantpressung	292

Nicht isolierte Quetschkabelschuhe (Ring-, Gabel- und Stiftform)



Querschnitt mm ²	Artikelnr.	Pressform	Katalogseite
1,5 – 10	10 6134	Dornpressung	283
0,5 – 16	10 1909	Dornpressung	288
10 – 35	10 6146	Dornpressung	288
0,5 – 10	10 6000	Dornpressung	282
0,1 – 16	10 4204	Kerbpressung	288
10 – 70	10 1867	Dornpressung	289
10 – 70	10 1868	Dornpressung	289
10 – 70	10 6652	Dornpressung	292
10 – 150	10 6665	Dornpressung	292

Rohrkabelschuhe für feindrähtige Leiter



Querschnitt mm ²	Artikelnr.	Pressform	Katalogseite
10 – 70	10 1867	Dornpressung	289
10 – 70	10 1868	Dornpressung	289
10 – 70	10 6652	Dornpressung	292
10 – 300	10 6665	Dornpressung	292

Presskabelschuhe und -verbinder nach DIN 46235/DIN 46267



Querschnitt mm ²	Artikelnr.	Pressform	Katalogseite
6 – 50	10 1883	Sechskantpressung	289
16 – 95	10 1886	Sechskantpressung	289
25 – 150	10 1888	Sechskantpressung	289
6 – 185	10 1867	Sechskantpressung	289
6 – 300	10 1868	Sechskantpressung	289
6 – 300	10 6652	Sechskantpressung	292
10 – 400	10 6665	Sechskantpressung	292

Runddrückeinsätze



Querschnitt mm ²	Artikelnr.	Pressform	Katalogseite
10 – 185	10 1867	Dornpressung	289
10 – 240	10 1868	Dornpressung	289
10 – 240	10 6652	Runddrücken	292
10 – 300	10 6665	Runddrücken	292

Edelstahl (VA) Rohrkabelschuhe



Querschnitt mm ²	Artikelnr.	Pressform	Katalogseite
0,5 – 16	10 1909	Dornpressung	288

PRESSFORMEN FÜR KABELVERBINDUNGEN



Sechskantpressung
zum Verpressen von Cu-Rohrkabelschuhen und Verbindern, Preßkabelschuhen und Verbindern DIN 46235/ DIN 46267, Al-Preßkabelschuhen und Verbindern.
Anwendungsbereiche: 6 – 1000 mm²



Ovalpressung
zum Verpressen von isolierten Rohrkabelschuhen und Verbindern, isolierten Stiftkabelschuhen und isolierten Kabelverbindungen.
Anwendungsbereiche: 0,1 – 185 mm²



Kerbung
zum Kerben von Cu-Rohrkabelschuhen und Verbindern.
Anwendungsbereiche: 6 – 400 mm²



Dornpressung
zum Verpressen von Cu-Rohrkabelschuhen und Verbindern „Normalausführung“.
Anwendungsbereiche: 0,75 – 400 mm²



Trapezpressung
zum Verpressen von Aderendhülsen und Zwillingssaderendhülsen.
Anwendungsbereiche: 0,14 – 185 mm²



Dornpressung
zum Verpressen von Aderendhülsen und Zwillingssaderendhülsen.
Anwendungsbereiche: 4 – 95 mm²



Vierkantpressung
zum Verpressen von Aderendhülsen und Zwillingssaderendhülsen.
Anwendungsbereiche: 0,14 – 10 mm²



Rollpressung (Crimpfung)
zum Verpressen (Crimpen) von nicht isolierten Flachsteckverbindungen.
Anwendungsbereiche: 0,1 – 6 mm²



Rundpressung
von Sektorleitern 90° und 120°
Anwendungsbereiche: 10 sm – 300 sm, 35 se – 300 se



WM-Pressung
zum Verpressen Cu-Rohrkabelschuhen und Verbindern. Gut geeignet für ausgedünnte Leiter.
Anwendungsbereiche: 6 – 300 mm²

Modularstecker	RJ 14	RJ 10	RJ 11	RJ 12	RJ 45	RJ 45	RJ 45	RJ 45	BNC-/TNC	bre optics		
										ungeschirmt	geschirmt	geschirmt
Positionen		4	4	6	6	8	Bauart	Bauart	Bauart	(RG 58, RG 62)	Rund- pressung	Sechskant- pressung
							CIMCO u.a.	HIROSE	Stewart- Stamping			
Bestellnr.	Kontakte	2	4	4	6	8						
10 6116	nein nein	•	•									
10 6117	nein nein			•	•							
10 6211	ja ja			•	•							
10 6118	nein nein					•						
10 6212	ja ja					•						
10 6110	ja ja			•	•	•						
10 6200	ja ja	•	•	•	•	•						
10 6201	ja ja						•					
10 6202	ja ja							•				
10 6203	ja ja								•			
10 6138	ja ja									•		
10 6156	ja ja										•	
10 6158	ja ja											•
Set 10 6210	ja ja			•	•	•		•	•	•	•	•
Set 10 6009	ja ja					•	•			•		
10 6016	ja ja			•	•							
10 6018	ja ja					•						
10 6019	ja ja						•					
10 6018	ja ja							•				
10 6015	ja ja										•	

fett = Pressprofileinsätze für System click 'n' crimp, siehe Seite 282 + 283.

Für die Anzahl der Pressungen der einzelnen Querschnitte geben wir folgende Empfehlungen:

Querschnitt mm ²	Rohrkabelschuhe WM- Pressung		Kabelschuhe DIN 46235	
	schmaler Presseinsatz	breiter Presseinsatz	schmaler Presseinsatz	breiter Presseinsatz
6	1	1	1	
10	1	1	1	
16	2	1	2	1
25	2	1	2	1
35	2	1	2	1
50	2	1	3	2
70	2	1	3	2
95	2	1	4	2
120	2	1	4	2
150	4	2	4	2
185	4	2	5	2
240	4	2	5	2
300	4	2	5	2

Montagehinweise für Kabelschuhe und Verbinder:

1. Leiter entsprechend der Einschublänge abisolieren (+10% wegen Längenänderung der Presshülse).
2. Die Leiterenden sind vor der Montage mechanisch zu reinigen.
3. Leiter bis zur vollen Einschublänge in den Kabelschuh bzw. Verbinder einführen.
4. Den Kabelschuh bzw. Verbinder, unter Beachtung der Pressrichtung, mit den zugeordneten Werkzeugen verpressen.
Die Pressrichtung für Kabelschuhe und Verbinder entnehmen Sie bitte der nebenstehenden Skizze.



LEITER-QUERSCHNITTE

MCM	AWG	Außendurchmesser		Querschnitt mm ²	vergleichbarer metrischer Querschnitt
		mm	inch		
0.0025	46	0.04	0.0016	0.00126	
0.0039	44	0.05	0.0020	0.00196	
0.0076	41	0.07	0.0028	0.00385	
0.0097	40	0.079	0.0031	0.00490	
0.0123	39	0.089	0.0035	0.00622	
0.0161	38	0.102	0.0040	0.00817	
0.0201	37	0.114	0.0045	0.0102	
0.0250	36	0.127	0.0050	0.013	
0.0313	35	0.142	0.0056	0.016	
0.0397	34	0.16	0.0063	0.020	
0.0502	33	0.18	0.0071	0.025	
0.0639	32	0.203	0.0080	0.032	
0.0792	31	0.226	0.0089	0.040	
0.100	30	0.254	0.0100	0.051	0.05
0.128	29	0.287	0.0113	0.065	
0.159	28	0.32	0.0126	0.080	0.08
0.204	27	0.363	0.0143	0.103	0.1
0.253	26	0.404	0.0159	0.128	0.14
0.321	25	0.455	0.0179	0.163	
0.405	24	0.511	0.0201	0.205	0.2
0.511	23	0.574	0.0226	0.259	0.25
0.641	22	0.643	0.0253	0.325	0.34
0.812	21	0.724	0.0285	0.412	0.38
1.02	20	0.813	0.032	0.519	0.5
1.29	19	0.912	0.036	0.653	
1.63	18	1.024	0.040	0.824	0.75
2.05	17	1.151	0.045	1.040	1
2.58	16	1.29	0.051	1.307	
3.26	15	1.45	0.057	1.651	1.5
4.11	14	1.628	0.064	2.082	
5.19	13	1.829	0.072	2.627	2.5
6.53	12	2.052	0.081	3.31	
8.2	11	2.304	0.091	4.17	4
10.4	10	2.588	0.102	5.26	
13.1	9	2.906	0.114	6.63	6
16.6	8	3.268	0.128	8.39	
20.8	7	3.665	0.144	10.5	10
26.2	6	4.12	0.162	13.3	
33.1	5	4.62	0.182	16.8	16
41.7	4	5.19	0.204	21.1	
52.6	3	5.83	0.229	26.7	25
66.4	2	6.54	0.257	33.6	35
83.7	1	7.35	0.289	42.4	
105	0 bzw. 1/0	8.25	0.324	53.5	50
133	00 bzw. 2/0	9.27	0.364	67.4	70
167	000 bzw. 3/0	10.4	0.41	85.0	95
211	0000 bzw. 4/0	11.7	0.46	107.2	
250		14.6	0.57	127	120
300		16.0	0.63	152	150
350		17.3	0.68	177	185
400		18.9	0.74	203	
500		19.7	0.78	253	240
600		20.7	0.81	304	300
700		21.3	0.84	355	
750		22.0	0.87	380	
800		22.7	0.89	405	400
900		24.1	0.95	456	
1000		25.4	1.00	507	500
1250		28.4	1.12	633	625
1500		31.1	1.22	760	800
1750		33.6	1.32	887	
2000		35.9	1.41	1013	1000

Die angegebenen Werte beziehen sich auf eindrähtige Massivleiter. Für mehrdrähtige Litzenleiter sind die Werte annähernd.

MCM = 1000 Circular Mils; 1 Circular Mils = 0,0005067 mm²
 AWG = American Wire Gauge

VERKAUFS- UND LIEFERBEDINGUNGEN – STAND AUGUST 2021

I. Allgemeine Bestimmungen

1. Für den Umfang der Lieferungen oder Leistungen (im Folgenden: Lieferungen) sind die beiderseitigen schriftlichen Erklärungen maßgebend. Allgemeine Geschäftsbedingungen des Bestellers gelten jedoch nur insoweit, als der Lieferer oder Leistende (im Folgenden: Lieferer) ihnen ausdrücklich schriftlich zugestimmt hat. Mündliche Absprachen bedürfen zu ihrer Gültigkeit der schriftlichen Bestätigung. Angebote sind bis zu unserer schriftlichen Auftragsbestätigung freibleibend.
2. An Kostenvorschlägen, Zeichnungen und anderen Unterlagen (im Folgenden: Unterlagen) behält sich der Lieferer seine eigentums- und urheberrechtlichen Verwertungsrechte uneingeschränkt vor. Die Unterlagen dürfen nur nach vorheriger Zustimmung des Lieferers Dritten zugänglich gemacht werden und sind, wenn der Auftrag dem Lieferer nicht erteilt wird, diesem auf Verlangen unverzüglich zurückzugeben. Die Sätze 1 und 2 gelten entsprechend für Unterlagen des Bestellers; diese dürfen jedoch solchen Dritten zugänglich gemacht werden, denen der Lieferer zulässigerweise Lieferungen übertragen hat.
3. Teillieferungen sind zulässig, soweit sie dem Besteller zumutbar sind.
4. Angaben über Maße, Gewichte und andere Eigenschaften der Ware sind Näherungswerte und unterliegen den branchenüblichen Toleranzen. Sie beinhalten keine zugesicherten Eigenschaften im Rechtssinne, so lange sie nicht ausdrücklich als solche bezeichnet sind. Die Produkte sind abschließend in unserem Katalog beschrieben.

II. Preise und Zahlungsbedingungen

1. Die Preise verstehen sich ab Werk ausschließlich Verpackung, Kosten für Versand und Transportversicherung, zuzüglich der jeweils geltenden gesetzlichen Umsatzsteuer.
2. Der Zahlungsanspruch des Lieferanten wird 10 Tage nach Zugang der Rechnung fällig.
3. Bei Zahlung innerhalb von 10 Tagen ab Rechnungsdatum werden 3% Skonto gewährt. Bei Zahlung innerhalb von 30 Tagen ab Rechnungsdatum werden 2% Skonto gewährt. Alle Rechnungen sind innerhalb von 60 Tagen ab Rechnungsdatum ohne Abzug zahlbar.
4. Zahlungen sind frei Zahlstelle des Lieferers zu leisten.
5. Der Besteller kann nur mit solchen Forderungen aufrechnen, die unbestritten und rechtskräftig festgestellt sind.
6. Im Falle verspäteter Zahlung ist der Lieferer berechtigt zur Berechnung von Verzugszinsen gemäß der aktuellen Gesetzgebung.

III. Versandbedingungen; Rücksendungen

1. Der Versand erfolgt ab Werk und ohne Gewähr für die günstigste Versandart, sofern keine bestimmte Vereinbarung getroffen ist. Sendungen ab Nettowarenwert 500,- € erfolgen frei Haus, unter Nettowarenwert 50,- € erfolgen ab Werk zuzügl. 10,- € Bearbeitungszuschlag. Exportsendungen über einem Nettowarenwert von 250,- € erfolgen frei deutsche Grenze oder F.O.B. deutschem Seehafen.
2. Warenrücksendungen bedürfen der Zustimmung des Lieferers, sofern es sich nicht um berechtigte Reklamationen handelt. Sendet der Besteller ohne ausdrückliche Zustimmung des Lieferers Ware zurück, ohne dass der Grund hierfür eine fehlerhafte Lieferung ist, so berechnet der Lieferer eine Bearbeitungsgebühr in Höhe von 15% des Nettowarenwertes zu aktuellen Verkaufspreisen. Das Recht, auf Vertragserfüllung und Abnahme der Ware gegen Erstattung des dem Lieferer durch die Rücksendung verursachten Mehraufwandes zu bestehen, bleibt unberührt. Beschädigte Waren und Auslaufartikel werden in keinem Fall zurückgenommen.
3. Revisionierpflichtige Artikel sind von der Rücknahme ausgeschlossen.
4. VDE-geprüfte Artikel werden nur gegen eine erhöhte Gebühr von 30% zurückgenommen.

IV. Eigentumsvorbehalt

1. Die Gegenstände der Lieferungen (Vorbehaltsware) bleiben Eigentum des Lieferers bis zur Erfüllung sämtlicher ihm gegen den Besteller aus der Geschäftsverbindung zustehenden Ansprüche. Soweit der Wert aller Sicherungsrechte, die dem Lieferer zustehen, die Höhe aller gesicherten Ansprüche um mehr als 20% übersteigt, wird der Lieferer auf Wunsch des Bestellers einen entsprechenden Teil der Sicherungsrechte freigeben.
2. Während des Bestehens des Eigentumsvorbehalts ist dem Besteller eine Verpfändung oder Sicherungsübereignung untersagt und die Weiterveräußerung nur Wiederverkäufern im gewöhnlichen Geschäftsgang und nur unter der Bedingung gestattet, dass der Wiederverkäufer von seinem Kunden Bezahlung erhält oder den Vorbehalt macht, dass das Eigentum auf den Kunden erst übergeht, wenn dieser seine Zahlungsverpflichtungen erfüllt hat.
3. a) Veräußert der Besteller Vorbehaltsware weiter, so tritt er bereits jetzt seine künftigen Forderungen aus der Weiterveräußerung gegen seine Kunden mit allen Nebenrechten – einschließlich etwaiger Saldoforderungen – sicherungshalber an den Lieferer ab, ohne dass es noch später besonderer Erklärungen bedarf. Wird die Vorbehaltsware zusammen mit anderen Gegenständen weiter veräußert, ohne dass für die Vorbehaltsware ein Einzelpreis vereinbart wurde, so tritt der Besteller mit Vorrang vor der übrigen Forderung denjenigen Teil der Gesamtpreisforderung an den Lieferer ab, der dem vom Lieferer in Rechnung gestellten Preis der Vorbehaltsware entspricht.
b) Bei Glaubhaftmachung eines berechtigten Interesses hat der Besteller dem Lieferer die zur Geltendmachung seiner Rechte gegen den Kunden erforderlichen Auskünfte zu erteilen und die erforderlichen Unterlagen auszuhandigen.
c) Bis auf Widerruf ist der Besteller zur Einziehung der abgetretenen Forderungen aus der Weiterveräußerung befugt. Bei Vorliegen eines wichtigen Grundes, insbesondere bei Zahlungsverzug, Zahlungseinstellung, Eröffnung eines Insolvenzverfahrens, Wechselprotest oder begründeten Anhaltspunkten für eine Überschuldung oder drohende Zahlungsunfähigkeit des Bestellers, ist der Lieferer berechtigt, die Einziehungsbefugnis des Bestellers zu widerrufen. Außerdem kann der Lieferer nach vorheriger Androhung unter Einhaltung einer angemessenen Frist die Sicherungsabtretung offenlegen, die abgetretenen Forderungen verwerten sowie die Offenlegung der Sicherungsabtretung durch den Besteller gegenüber dem Kunden verlangen.
4. a) Dem Besteller ist es gestattet, die Vorbehaltsware zu verarbeiten und mit anderen Gegenständen zu vermischen oder zu verbinden. Die Verarbeitung, Vermischung oder Verbindung (im Folgenden: Verarbeitung) erfolgt für den Lieferer. Der Besteller verwahrt die neue Sache für den Lieferer mit der Sorgfalt eines ordentlichen Kaufmanns. Die neue Sache gilt als Vorbehaltsware.
b) Bei Verarbeitung mit anderen, nicht dem Lieferer gehörenden Gegenständen steht dem Lieferer Miteigentum an der neuen Sache in Höhe des Anteils zu, der sich aus dem Verhältnis des Wertes der verarbeiteten, vermischten oder verbundenen (im Folgenden: verarbeiteten) Vorbehaltsware zum Wert der übrigen verarbeiteten Ware zum Zeitpunkt der Verarbeitung ergibt. Sofern der Besteller Alleineigentum an der neuen Sache erwirbt, sind sich Lieferer und Besteller darüber einig, dass der Besteller dem Lieferer Miteigentum an der durch Verarbeitung entstandenen neuen Sache im Verhältnis des Wertes der verarbeiteten Vorbehaltsware zu der übrigen verarbeiteten Ware zum Zeitpunkt der Verarbeitung einräumt.
c) Für den Fall der Veräußerung der neuen Sache tritt der Besteller hiermit seinen Anspruch aus der Weiterveräußerung gegen den Kunden mit allen Nebenrechten sicherungshalber an den Lieferer ab, ohne dass es noch weiterer besonderer Erklärungen bedarf. Die Abtretung gilt jedoch nur in Höhe des Betrages, der dem vom Lieferer in Rechnung gestellten Wert der verarbeiteten Vorbehaltsware entspricht. Der dem Lieferer abgetretene Forderungsanteil ist vorrangig zu befriedigen. Hinsichtlich der Einziehungsermächtigung sowie der Voraussetzungen ihres Widerrufs gilt Nr. 3. c) entsprechend.
d) Verbindet der Besteller die Vorbehaltsware mit Grundstücken oder beweglichen Sachen, so tritt er, ohne dass es weiterer besonderer Erklärungen bedarf, auch seine Forderung, die ihm als Vergütung für die Verbindung zusteht, mit allen Nebenrechten sicherungshalber in Höhe des Verhältnisses des Wertes der verbundenen Vorbehaltsware zu den übrigen verbundenen Waren zum Zeitpunkt der Verbindung an den Lieferer ab.
5. Bei Pfändungen, Beschlagnahmen oder sonstigen Verfügungen oder Eingriffen Dritter hat der Besteller den Lieferer unverzüglich zu benachrichtigen.
6. Bei Pflichtverletzungen des Bestellers, insbesondere bei Zahlungsverzug, ist der Lieferer nach erfolglosem Ablauf einer dem Besteller gesetzten angemessenen Frist zur Leistung zum Rücktritt und zur Rücknahme berechtigt; die gesetzlichen Bestimmungen über die Entbehrlichkeit einer Fristsetzung bleiben unberührt. Der Besteller ist zur Herausgabe verpflichtet.

V. Fristen für Lieferungen; Verzug

1. Sollte der Lieferer an der Einhaltung des Leistungstermins gehindert sein, verschiebt sich der Leistungstermin um einen angemessenen Zeitraum; dies gilt nicht, wenn der Lieferer die Verzögerung zu vertreten hat. Die Einhaltung von Fristen für Lieferungen setzt den rechtzeitigen Eingang sämtlicher vom Besteller zu liefernden Unterlagen, erforderlichen Genehmigungen und Freigaben, insbesondere von Plänen, sowie die Einhaltung der vereinbarten Zahlungsbedingungen und sonstigen Verpflichtungen durch den Besteller voraus. Werden diese Voraussetzungen nicht rechtzeitig erfüllt, so verlängern sich die Fristen angemessen; dies gilt nicht, wenn der Lieferer die Verzögerung zu vertreten hat.
2. Zugesagte Liefertermine ("Lieferung bis ...", "Lieferung in ...", "Lieferung am ...") gelten als Richtdaten, sofern sie nicht ausdrücklich durch Zusätze wie "spätestens am ...", "garantiert bis ..." für verbindlich erklärt werden.
3. Ist die Nichteinhaltung der Fristen auf höhere Gewalt, z. B. Mobilmachung, Krieg, Aufruhr oder ähnliche Ereignisse, z. B. Streik, Aussperrung, zurückzuführen, verlängern sich die Fristen angemessen.
4. Kommt der Lieferer in Verzug, kann der Besteller – sofern er glaubhaft macht, dass ihm hieraus ein Schaden entstanden ist – eine Entschädigung für jede vollendete Woche des Verzuges von je 0,5%, insgesamt jedoch höchstens 5% des Preises für den Teil der Lieferungen verlangen, der wegen des Verzuges nicht in zweckdienlichen Betrieb genommen werden konnte.
5. Schadensersatzansprüche des Bestellers wegen Verzögerung der Lieferung und statt der Leistung, die über die in Nr. 4 genannten Grenzen hinausgehen, sind in allen Fällen verzögerter Lieferung, auch nach Ablauf einer dem Lieferer etwa gesetzten Frist zur Lieferung, ausgeschlossen. Dies gilt nicht, soweit in Fällen des Vorsatzes der groben Fahrlässigkeit oder wegen der Verletzung des Lebens, des Körpers oder der Gesundheit zwingend gehaftet wird; eine Änderung der Beweislast zum Nachteil des Bestellers ist hiermit nicht verbunden. Vom Vertrag kann der Besteller im Rahmen der gesetzlichen Bestimmungen nur zurücktreten, soweit die Verzögerung der Lieferung vom Lieferer zu vertreten ist.
6. Der Besteller ist verpflichtet, auf Verlangen des Lieferers innerhalb einer angemessenen Frist zu erklären, ob er wegen der Verzögerung der Lieferung vom Vertrag zurück tritt und/oder Schadensersatz statt der Leistung verlangt oder auf der Leistung besteht.
7. Werden Versand oder Zustellung auf Wunsch des Bestellers um mehr als einen Monat nach Anzeige der Versandbereitschaft verzögert, kann dem Besteller für jeden angefangenen Monat Lagergeld in Höhe von 0,5% des Preises der Gegenstände der Lieferungen, höchstens jedoch insgesamt 5%, berechnet werden. Der Nachweis höherer oder niedrigerer Lagerkosten bleibt den Vertragsparteien unbenommen.
8. Falls der Besteller den Nichterhalt einer an ihn gelieferten Sendung reklamiert, kann der Lieferer ihm die Kosten der Nachforschung, mindestens jedoch einen Betrag von 30,- € berechnen.
9. Weitergehende und andere Ansprüche und Rechte im Zusammenhang mit verspäteter Lieferung oder Leistung sind ausgeschlossen.

1

2

3

4

5

6

7

8

9

10

11

12

13

14

15

16

17

18

19

20

21

22

23

24

25

26

VI. Gefährübergang

- Die Gefahr geht auch bei frachtfreier Lieferung auf den Besteller über, wenn die Lieferung zum Versand gebracht oder abgeholt worden ist, spätestens jedoch mit Verlassen des Lagers, und zwar auch dann, wenn die Lieferung auf unserem LKW transportiert wird. Auf Wunsch und Kosten des Bestellers werden Lieferungen vom Lieferer gegen die üblichen Transportrisiken versichert.
- Wenn der Versand oder die Zustellung aus vom Besteller zu vertretenden Gründen verzögert wird oder der Besteller aus sonstigen Gründen in Annahmeverzug kommt, so geht die Gefahr auf den Besteller über.

VII. Entgegennahme

- Der Besteller darf die Entgegennahme von Lieferungen wegen unerheblicher Mängel nicht verweigern.

VIII. Sachmängel

Für Sachmängel haftet der Lieferer wie folgt:

- Alle diejenigen Teile oder Leistungen sind nach Wahl des Lieferers unentgeltlich nachzubessern, neu zu liefern oder neu zu erbringen, die innerhalb der Verjährungsfrist – ohne Rücksicht auf die Betriebsdauer – einen Sachmangel aufweisen, sofern dessen Ursache bereits im Zeitpunkt des Gefährübergangs vorlag.
- Sachmängelansprüche verjähren in 12 Monaten. Dies gilt nicht, soweit das Gesetz längere Fristen vorschreibt.
- Der Käufer hat die empfangene Ware unverzüglich nach Eintreffen auf Menge, Beschaffenheit und etwaige zugesicherte Eigenschaften zu untersuchen. Der Besteller hat Sachmängel gegenüber dem Lieferer unverzüglich schriftlich zu rügen. Die Anerkennung von Sachmängeln bedarf stets der Schriftform.
- Bei Mängelrügen dürfen Zahlungen des Bestellers in einem Umfang zurückgehalten werden, die in einem angemessenen Verhältnis zu den aufgetretenen Sachmängeln stehen. Der Besteller kann Zahlungen zurückhalten, wenn eine Mängelrüge geltend gemacht wird, über deren Berechtigung kein Zweifel bestehen kann. Erfolgte die Mängelrüge zu Unrecht, ist der Lieferer berechtigt, die ihm entstandenen Aufwendungen vom Besteller ersetzt zu verlangen.
- Zunächst ist dem Lieferer stets Gelegenheit zur Nacherfüllung innerhalb angemessener Frist zu gewähren.
- Schlägt die Nacherfüllung fehl, kann der Besteller – unbeschadet etwaiger Schadenersatzansprüche gemäß Art. XI – vom Vertrag zurücktreten oder die Vergütung mindern. Das gesetzliche Rücktrittsrecht des Bestellers setzt bei Vorliegen eines Mangels der Kaufsache kein Verschulden des Lieferers voraus. In allen anderen Fällen kann der Besteller nur bei Vorliegen einer vom Lieferer zu vertretenden Pflichtverletzung zurücktreten.
- Mängelansprüche bestehen nicht bei nur unerheblicher Abweichung von der vereinbarten Beschaffenheit, bei nur unerheblicher Beeinträchtigung der Brauchbarkeit, bei natürlicher Abnutzung oder Schäden, die nach dem Gefährübergang infolge fehlerhafter oder nachlässiger Behandlung, übermäßiger Beanspruchung, ungeeigneter Betriebsmittel oder die aufgrund besonderer äußerer Einflüsse entstehen, die nach dem Vertrag nicht vorausgesetzt sind. Werden vom Besteller oder von Dritten unsachgemäß Änderungen oder Instandsetzungsarbeiten vorgenommen, so bestehen für diese und die daraus entstehenden Folgen ebenfalls keine Mängelansprüche.
- Ansprüche des Bestellers wegen der zum Zweck der Nacherfüllung erforderlichen Aufwendungen, insbesondere Transport-, Wege-, Arbeits- und Materialkosten, sind ausgeschlossen, soweit die Aufwendungen sich erhöhen, weil der Gegenstand der Lieferung nachträglich an einen anderen Ort als die Niederlassung des Bestellers verbracht worden ist, es sei denn, die Verbringung entspricht seinem bestimmungsgemäßen Gebrauch.
- Gesetzliche Rückgriffsansprüche des Bestellers gegen den Lieferer bestehen nur insoweit, als der Besteller mit seinem Abnehmer keine über die gesetzlichen Mängelansprüche hinausgehenden Vereinbarungen getroffen hat. Für den Umfang des Rückgriffsanspruchs des Bestellers gegen den Lieferer gilt ferner Nummer 8 entsprechend.
- Für Schadenersatzansprüche gilt im übrigen Art. XI. (Sonstige Schadenersatzansprüche). Weitergehende oder andere als die in diesem Art. VIII geregelten Ansprüche des Bestellers gegen den Lieferer und dessen Erfüllungsgehilfen wegen eines Sachmangels sind ausgeschlossen.

IX. Gewerbliche Schutzrechte und Urheberrechte; Rechtsmängel

- Sofern nicht anders vereinbart, ist der Lieferer verpflichtet, die Lieferung lediglich im Land des Lieferers frei von gewerblichen Schutzrechten und Urheberrechten Dritter (im Folgenden: Schutzrechte) zu erbringen. Sofern ein Dritter wegen der Verletzung von Schutzrechten durch vom Lieferer erbrachte, vertragsmäßig genutzte Lieferungen gegen den Besteller berechnete Ansprüche erhebt, haftet der Lieferer gegenüber dem Besteller innerhalb der in Art. VIII Nr. 2 bestimmten Frist wie folgt:
 - Der Lieferer wird nach seiner Wahl und auf seine Kosten für die betreffenden Lieferungen entweder ein Nutzungsrecht erwirken, sie so ändern, dass das Schutzrecht nicht verletzt wird, oder austauschen. Ist dies dem Lieferer nicht zu angemessenen Bedingungen möglich, stehen dem Besteller die gesetzlichen Rücktritts- oder Minderungsrechte zu. Ersatz für vergebliche Aufwendungen kann der Besteller nicht verlangen.
 - Die Pflicht des Lieferers zur Leistung von Schadenersatz richtet sich nach Art. XI.
 - Die vorstehend genannten Verpflichtungen des Lieferers bestehen nur, soweit der Besteller den Lieferer über die vom Dritten geltend gemachten Ansprüche unverzüglich schriftlich verständigt, eine Verletzung nicht anerkennt und dem Lieferer alle Abwehrmaßnahmen und Vergleichsverhandlungen vorbehalten bleiben. Stellt der Besteller die Nutzung der Lieferung aus Schadensminderungs- oder sonstigen wichtigen Gründen ein, ist er verpflichtet, den Dritten darauf hinzuweisen, dass mit der Nutzungseinstellung kein Anerkenntnis einer Schutzrechtsverletzung verbunden ist.
- Ansprüche des Bestellers sind ausgeschlossen, soweit er die Schutzrechtsverletzung zu vertreten hat.
- Ansprüche des Bestellers sind ferner ausgeschlossen, soweit die Schutzrechtsverletzung durch spezielle Vorgaben des Bestellers, durch eine vom Lieferer nicht voraussehbare Anwendung oder dadurch verursacht wird, dass die Lieferung vom Besteller verändert oder zusammen mit nicht vom Lieferer gelieferten Produkten eingesetzt wird.
- Im Falle von Schutzrechtsverletzungen gelten für die in Nr. 1 a) geregelten Ansprüche des Bestellers im Übrigen die Bestimmungen des Art. VIII Nr. 4, 5 und 9 entsprechend.
- Bei Vorliegen sonstiger Rechtsmängel gelten die Bestimmungen des Art. VIII entsprechend.
- Weitergehende oder andere Ansprüche und Rechte (z. B. Wandlung, Minderung, Rücktritt) wegen eines Sachmangels, gleich aus welchem Rechtsgrund, als die in diesem Artikel geregelten Ansprüche des Bestellers gegen den Lieferer und dessen Erfüllungsgehilfen sind ausgeschlossen.

X. Unmöglichkeit; Vertragsanpassung

- Soweit die Lieferung unmöglich ist, ist der Besteller berechtigt, Schadenersatz zu verlangen, es sei denn, dass der Lieferer die Unmöglichkeit nicht zu vertreten hat. Jedoch beschränkt sich der Schadenersatzanspruch des Bestellers auf 10% des Wertes desjenigen Teils der Lieferung, der wegen der Unmöglichkeit nicht in zweckdienlichen Betrieb genommen werden kann. Diese Beschränkung gilt nicht, soweit in Fällen des Vorsatzes, der groben Fahrlässigkeit oder wegen der Verletzung des Lebens, des Körpers oder der Gesundheit zwingend gehaftet wird; eine Änderung der Beweislast zum Nachteil des Bestellers ist hiermit nicht verbunden. Das Recht des Bestellers zum Rücktritt vom Vertrag bleibt unberührt.
- Sofern unvorhersehbare Ereignisse im Sinne von Art. V Nr. 3 die wirtschaftliche Bedeutung oder den Inhalt der Lieferung erheblich verändern oder auf den Betrieb des Lieferers erheblich einwirken, wird der Vertrag unter Beachtung von Treu und Glauben angemessen angepasst. Soweit dies wirtschaftlich nicht vertretbar ist, steht dem Lieferer das Recht zu, vom Vertrag zurückzutreten. Will er von diesem Rücktrittsrecht Gebrauch machen, so hat er dies nach Erkenntnis der Tragweite des Ereignisses unverzüglich dem Besteller mitzuteilen und zwar auch dann, wenn zunächst mit dem Besteller eine Verlängerung der Lieferzeit vereinbart war.

XI. Sonstige Schadenersatzansprüche

- Schadenersatzansprüche des Bestellers, gleich aus welchem Rechtsgrund, insbesondere wegen Verletzung von Pflichten aus dem Schuldverhältnis und aus unerlaubter Handlung, sind ausgeschlossen.
- Dies gilt nicht, soweit zwingend gehaftet wird, z. B. nach dem Produkthaftungsgesetz, in Fällen des Vorsatzes, der groben Fahrlässigkeit, wegen der Verletzung des Lebens, des Körpers oder der Gesundheit, wegen der Verletzung wesentlicher Vertragspflichten. Der Schadenersatz für die Verletzung wesentlicher Vertragspflichten ist jedoch auf den vertragstypischen, vorhersehbaren Schaden begrenzt, soweit nicht Vorsatz oder grobe Fahrlässigkeit vorliegt oder wegen der Verletzung des Lebens, des Körpers oder der Gesundheit gehaftet wird. Eine Änderung der Beweislast zum Nachteil des Bestellers ist mit den vorstehenden Regelungen nicht verbunden.
- Soweit dem Besteller nach diesem Art. XI Schadenersatzansprüche zustehen, verjähren diese mit Ablauf der für Sachmängelansprüche geltenden Verjährungsfrist gemäß Art. VIII Nr. 2.

XII. Gerichtsstand und anwendbares Recht

- Alleiniger Gerichtsstand ist, wenn der Besteller Kaufmann ist, bei allen aus dem Vertragsverhältnis mittelbar oder unmittelbar sich ergebenden Streitigkeiten (einschließlich Scheck- und Wechselklagen) der Sitz des Lieferers. Der Lieferer ist jedoch auch berechtigt, am Sitz des Bestellers zu klagen.
- Für die vertraglichen Beziehungen gilt deutsches materielles Recht unter Ausschluss des Übereinkommens der Vereinten Nationen über Verträge über den internationalen Warenkauf (CISG).

XIII. Verbindlichkeit des Vertrages

Der Vertrag bleibt auch bei rechtlicher Unwirksamkeit einzelner Bestimmungen in seinen übrigen Teilen verbindlich. Das gilt nicht, wenn das Festhalten an dem Vertrag eine unzumutbare Härte für eine Partei darstellen würde.

CIMCO-Artikelnr.	VPE	Seite	CIMCO-Artikelnr.	VPE	Seite	CIMCO-Artikelnr.	VPE	Seite	CIMCO-Artikelnr.	VPE	Seite
VPE = Verpackungseinheit (Stück)											
10 0000	1	74, 220	10 1048	1	78	10 2006	1 Paar	284	10 5446	1 Paar	297
10 0024	1	73, 219	10 1050	1	78	10 2007	1 Paar	284	10 5448	1 Paar	297
10 0030	1	73, 79	10 1051	1	78	10 2008	1 Paar	283	10 5450	1 Paar	297
10 0062	1	73, 219	10 1052	1	78	10 2016	1 Paar	283	10 5452	1 Paar	297
10 0214	1	73, 219	10 1054	1	78	10 2017	1 Paar	283	10 5454	1 Paar	297
10 0216	1	73, 219	10 1055	1	78	10 3012	1	79	10 5462	1 Paar	297
10 0236	1	73, 219	10 1076	1	78	10 3016	1	79	10 5464	1 Paar	297
10 0238	1	73, 219	10 1082	1	78	10 3018	1	79	10 5466	1 Paar	297
10 0334	1	73, 219	10 1096	1	78	10 3112	1	79, 222	10 5468	1 Paar	297
10 0336	1	73, 219	10 1222	1	73	10 3114	1	79, 222	10 5470	1 Paar	297
10 0338	1	73, 219	10 1224	1	73	10 3232	1	79, 222	10 5472	1 Paar	297
10 0350	1	74	10 1224	1	256	10 3240	1	79, 222	10 5474	1 Paar	297
10 0352	1	74	10 1230	1	256	10 4020	1	74, 219	10 5480	1 Paar	297
10 0450	1	81, 258	10 1239	1	256	10 4022	1	74	10 5482	1 Paar	297
10 0526	1	72, 218	10 1241	1	256	10 4030	1	78	10 5484	1 Paar	297
10 0528	1	72, 218	10 1243	1	256	10 4032	1	77	10 5486	1 Paar	297
10 0572	1	72, 218	10 1524	1	81	10 4190	1	287	10 5490	1 Paar	297
10 0574	1	72, 218	10 1540	1	81	10 4192	1	287	10 5518	1	301
10 0577	1	72, 218	10 1550	1	81	10 4194	1	287	10 5670	1 Paar	298
10 0652	1	72, 218	10 1562	1	81	10 4196	1	287	10 5672	1 Paar	298
10 0686	1	73, 219	10 1570	1	161	10 4200	1	287	10 5674	1 Paar	298
10 0710	1	147	10 1571	1	161	10 4202	1	287	10 5676	1 Paar	298
10 0712	1	147	10 1640	1	81	10 4204	1	288	10 5678	1 Paar	298
10 0720	1	149, 287	10 1650	1	81, 353	10 4206	1	288	10 5680	1 Paar	298
10 0727	1	152, 287	10 1690	1	80	10 4208	1	288	10 5682	1 Paar	298
10 0728	1	152, 287	10 1692	1	80	10 4210	1	288	10 5684	1 Paar	298
10 0730	1	149	10 1694	1	80	10 4311	1	295	10 5686	1 Paar	298
10 0731	1	149	10 1698	1	80	10 4312	1	295	10 5688	1 Paar	298
10 0736	1	149	10 1700	1	80	10 4313	1	295	10 5690	1 Paar	298
10 0737	1	149	10 1702	1	80	10 4314	1	295	10 5692	1 Paar	298
10 0740	1	151	10 1704	1	80	10 4315	1	295	10 5694	1 Paar	298
10 0741	1	151	10 1708	1	80	10 5300	1 Paar	296	10 5711	1 Paar	297
10 0743	1	150	10 1720	1	79	10 5302	1 Paar	296	10 5712	1 Paar	297
10 0744	1	150	10 1722	1	79	10 5304	1 Paar	296	10 5713	1 Paar	297
10 0745	1	150	10 1724	1	79	10 5306	1 Paar	296	10 5714	1 Paar	297
10 0746	1	150	10 1730	1	80	10 5308	1 Paar	296	10 5715	1 Paar	297
10 0747	1	150	10 1732	1	73, 79	10 5310	1 Paar	296	10 5716	1 Paar	297
10 0748	1	151	10 1733	1	80	10 5312	1 Paar	296	10 5717	1 Paar	297
10 0749	1	151	10 1734	1	80	10 5314	1 Paar	296	10 5718	1 Paar	297
10 0753	1	150	10 1735	1	80	10 5316	1 Paar	296	10 5719	1 Paar	297
10 0762	1	150, 224	10 1867	1	289	10 5318	1 Paar	296	10 5720	1 Paar	297
10 0764	1	150	10 1868	1	289	10 5320	1 Paar	296	10 5721	1 Paar	297
10 0765	1	146	10 1870	1	289	10 5330	1 Paar	296	10 5722	1 Paar	297
10 0766	1	146	10 1872	1	289	10 5332	1 Paar	296	10 5723	1 Paar	297
10 0770	1	149	10 1874	1	289	10 5334	1 Paar	296	10 5730	1 Paar	298
10 0773	1	149	10 1880	1	289	10 5336	1 Paar	296	10 5731	1 Paar	298
10 0774	1	151	10 1882	1	289	10 5338	1 Paar	296	10 5732	1 Paar	298
10 0775	1	150	10 1883	1	289	10 5340	1 Paar	296	10 5733	1 Paar	298
10 0777	1	150	10 1884	1	289	10 5342	1 Paar	296	10 5734	1 Paar	298
10 0779	1	151	10 1885	1	289	10 5344	1 Paar	296	10 5735	1 Paar	298
10 0780	1	150	10 1886	1	289	10 5346	1 Paar	296	10 5736	1 Paar	298
10 0790	1	76, 222	10 1888	1	289	10 5348	1 Paar	296	10 5737	1 Paar	298
10 0792	1	76, 222	10 1892	1	287	10 5350	1 Paar	296	10 5738	1 Paar	298
10 0794	1	76, 222	10 1902	1	289	10 5360	1 Paar	296	10 5739	1 Paar	298
10 0796	1	222	10 1904	1	286	10 5362	1 Paar	296	10 5740	1 Paar	298
10 0802	1	77	10 1905	1	286	10 5364	1 Paar	296	10 5741	1 Paar	298
10 0804	1	77	10 1906	1	286	10 5366	1 Paar	296	10 5742	1 Paar	298
10 0806	1	77	10 1907	1	286	10 5368	1 Paar	296	10 5749	1 Paar	298
10 0808	1	77	10 1909	1	288	10 5370	1 Paar	296	10 5750	1 Paar	298
10 0810	1	77	10 1911	1	286	10 5372	1 Paar	296	10 5751	1 Paar	298
10 0812	1	77	10 1916	1	283, 288	10 5374	1 Paar	296	10 5752	1 Paar	298
10 0814	1	77	10 1918	1	288	10 5392	1 Paar	296	10 5753	1 Paar	298
10 0816	1	77	10 1930	1	346	10 5394	1 Paar	296	10 5754	1 Paar	298
10 0818	1	77	10 1931	1	346	10 5396	1 Paar	296	10 5755	1 Paar	298
10 0820	1	77	10 1935	1	347	10 5398	1 Paar	296	10 5756	1 Paar	298
10 0822	1	77	10 1940	1	286	10 5400	1 Paar	296	10 5757	1 Paar	298
10 0824	1	77	10 1945	1	286	10 5402	1 Paar	296	10 5758	1 Paar	298
10 0826	1	77	10 1950	1	287	10 5404	1 Paar	296	10 5759	1 Paar	298
10 1030	1	78	10 2000	1	288	10 5406	1 Paar	296	10 5760	1 Paar	299
10 1038	1	78	10 2001	1 Paar	284	10 5408	1 Paar	296	10 5761	1 Paar	299
10 1040	1	78	10 2002	1 Paar	283	10 5410	1 Paar	296	10 5762	1 Paar	299
10 1044	1	78	10 2003	1 Paar	283	10 5442	1 Paar	297	10 5763	1 Paar	299
10 1046	1	78	10 2004	1 Paar	283	10 5444	1 Paar	297	10 5764	1 Paar	299



	CIMCO-Artikelnr.	VPE	Seite	CIMCO-Artikelnr.	VPE	Seite	CIMCO-Artikelnr.	VPE	Seite	CIMCO-Artikelnr.	VPE	Seite
1												
2	10 5765	1 Paar	299	10 5914	1 Paar	300	10 6324	1	294	11 1004	1	161
	10 5770	1 Paar	299	10 5942	1 Paar	300	10 6326	1	294	11 1005	1	161
	10 5771	1 Paar	299	10 5944	1 Paar	300	10 6330	1	294	11 1006	1	161
3	10 5772	1 Paar	299	10 5946	1 Paar	300	10 6332	1	295	11 1007	1	161
	10 5773	1 Paar	299	10 5948	1 Paar	300	10 6334	1	295	11 1280	1	86, 119, 227
	10 5774	1 Paar	299	10 5950	1 Paar	300	10 6336	1	295	11 1282	1	86, 119, 227
4	10 5775	1 Paar	299	10 5952	1 Paar	300	10 6338	1	295	11 1288	1	86, 119, 227
	10 5776	1 Paar	299	10 5954	1 Paar	300	10 6340	1	295	11 1290	1	119
	10 5777	1 Paar	299	10 5956	1 Paar	300	10 6652	1	292	11 1320	1	119
5	10 5778	1 Paar	299	10 5962	1 Paar	300	10 6658	1	292	11 1404	1	116
	10 5779	1 Paar	299	10 5964	1 Paar	300	10 6660	1	290	11 1408	1	116
	10 5780	1 Paar	299	10 5966	1 Paar	300	10 6664	1	291	11 1409	1	116
6	10 5781	1 Paar	299	10 5968	1 Paar	300	10 6665	1	292	11 1410	1	117
	10 5782	1 Paar	299	10 5970	1 Paar	300	10 6666	1	291	11 1411	1	117
	10 5783	1 Paar	299	10 5972	1 Paar	300	10 6670	1	291	11 1412	1	117
7	10 5784	1 Paar	298	10 5974	1 Paar	300	10 6671	1	293	11 1429	1	115
	10 5785	1 Paar	298	10 5976	1 Paar	300	10 6672	1	293	11 1434	1	115
	10 5786	1 Paar	298	10 5978	1 Paar	300	10 6673	1	293	11 1435	1	116
8	10 5787	1 Paar	298	10 5980	1 Paar	300	10 6896	1	301	11 1438	1	115
	10 5788	1 Paar	298	10 5982	1 Paar	300	10 6898	1	301	11 1439	1	115
9	10 5789	1 Paar	298	10 6000	1	282	10 6900	1	301	11 1440	1	118
	10 5790	1 Paar	298	10 6002	1	282	10 6902	1	301	11 1460	1	116
	10 5791	1 Paar	298	10 6005	1	282	10 8002	1	76, 221	11 1465	1	116
10	10 5792	1 Paar	298	10 6009	1	282	10 8724	1	76, 221	11 1472	1	117
	10 5793	1 Paar	298	10 6010	1 Paar	282	10 8771	1	75, 220	11 1473	1	117
	10 5799	1 Paar	299	10 6011	1 Paar	282	10 8773	1	75, 221	11 1474	1	117
11	10 5802	1 Paar	299	10 6012	1 Paar	282	10 8777	1	76, 221	11 1480	1	118
	10 5804	1 Paar	299	10 6013	1 Paar	283	10 8778	1	75, 221	11 1481	1	118
	10 5806	1 Paar	299	10 6014	1 Paar	282	10 8779	1	75, 221	11 1482	1	118
12	10 5808	1 Paar	299	10 6015	1 Paar	283	10 8780	1	76, 221	11 1485	1	118
	10 5810	1 Paar	299	10 6016	1 Paar	283	10 8781	1	76, 221	11 1488	1	117
	10 5812	1 Paar	299	10 6017	1 Paar	283	10 8782	1	76, 221	11 1522	1	279
13	10 5814	1 Paar	299	10 6018	1 Paar	283	10 8783	1	76, 221	11 1524	1	279
	10 5816	1 Paar	299	10 6019	1 Paar	283	10 8784	1	75, 220	11 1525	1	278
	10 5818	1 Paar	299	10 6027	1 Paar	283	10 8785	1	75, 220	11 1580	1	279
14	10 5820	1 Paar	299	10 6028	1 Paar	283	10 8786	1	75, 220	11 1586	1	279
	10 5822	1 Paar	299	10 6052	1	282	10 8787	1	75, 220	11 1588	1	279
15	10 5824	1 Paar	299	10 6071	1 Paar	282	10 8789	1	75, 220	11 1590	1	279
	10 5826	1 Paar	299	10 6112	1	283	10 8790	1	76, 221	11 1600	1	79
	10 5830	1 Paar	299	10 6114	1	125	10 8792	1	75, 220	11 1622	1	79
16	10 5832	1 Paar	299	10 6117	1	285				11 1650	1	79
	10 5834	1 Paar	299	10 6118	1	285	11 0120	1	91	11 1654	1	79
	10 5836	1 Paar	299	10 6120	1	284, 286	11 0122	1	91	11 1860	1	93
17	10 5838	1 Paar	299	10 6122	1	284	11 0290	1	91	11 1861	1	93
	10 5840	1 Paar	299	10 6124	1	284	11 0294	1	91	11 1863	1	93
	10 5842	1 Paar	299	10 6126	1	284	11 0480	1	93	11 1864	1	93
18	10 5844	1 Paar	299	10 6128	1	283	11 0482	1	93	11 1865	1	93
	10 5846	1 Paar	299	10 6130	1	283	11 0520	1	101	11 1866	1	93
	10 5848	1 Paar	299	10 6134	1	283, 288	11 0592	1	101	11 1868	1	93
19	10 5850	1 Paar	299	10 6136	1	283, 288	11 0594	1	101	11 1869	1	93
	10 5852	1 Paar	299	10 6138	1	284, 285	11 0596	1	101	11 1870	1	93
20	10 5854	1 Paar	299	10 6140	1	284, 287	11 0598	1	101	11 1875	1	93
	10 5860	1 Paar	300	10 6142	1	284, 287	11 0604	1	100	11 1876	1	93
	10 5862	1 Paar	300	10 6144	1	283, 288	11 0606	1	100	11 1877	1	93
21	10 5864	1 Paar	300	10 6146	1	288	11 0620	1	93	11 1880	1	93
	10 5866	1 Paar	300	10 6154	1	286	11 0630	1	93	11 1881	1	93
	10 5868	1 Paar	300	10 6156	1	284, 285	11 0804	1	232	11 1889	1	93
22	10 5870	1 Paar	300	10 6158	1	284, 285	11 0806	1	232	11 1890	1	93
	10 5872	1 Paar	300	10 6200	1	285	11 0808	1	232	11 1891	1	93
	10 5874	1 Paar	300	10 6201	1	284, 285	11 0812	1	232	11 1892	1	93
23	10 5876	1 Paar	300	10 6202	1	284, 285	11 0814	1	232	11 1893	1	93
	10 5878	1 Paar	300	10 6210	1	285	11 0816	1	232	11 1894	1	93
	10 5892	1 Paar	300	10 6211	1 Paar	284	11 0817	1	232	11 1895	1	93
24	10 5894	1 Paar	300	10 6212	1 Paar	284	11 0836	1	232	11 1898	1	94
	10 5896	1 Paar	300	10 6213	1 Paar	284	11 0840	1	232	11 1901	1	94
	10 5898	1 Paar	300	10 6214	1 Paar	284	11 0842	1	232	11 1903	1	94
25	10 5900	1 Paar	300	10 6215	1 Paar	284	11 0856	1	232	11 1909	1	94
	10 5902	1 Paar	300	10 6217	1 Paar	284	11 0860	1	232	11 1910	1	93
	10 5904	1 Paar	300	10 6218	1 Paar	284	11 0862	1	232	11 1911	1	93
26	10 5906	1 Paar	300	10 6301	1	295	11 1000	1	161	11 1912	1	93
	10 5908	1 Paar	300	10 6308	1	295	11 1001	1	161	11 1913	1	93
	10 5910	1 Paar	300	10 6314	1	125	11 1002	1	161	11 1914	1	93
	10 5912	1 Paar	300	10 6321	1	294	11 1003	1	161	11 1915	1	93

CIMCO-Artikelnr.	VPE	Seite	CIMCO-Artikelnr.	VPE	Seite	CIMCO-Artikelnr.	VPE	Seite	CIMCO-Artikelnr.	VPE	Seite
11 1916	1	93	11 2540	1	104	11 2771	1	235	11 4880	1	88, 230
11 1920	1	94	11 2541	1	104	11 2772	1	235	11 4882	1	88, 230
11 2000	1	95, 229	11 2543	1	104	11 2774	1	235	11 4883	1	88, 230
11 2002	1	95, 229	11 2545	1	104	11 2776	1	235	11 4884	1	88, 230
11 2004	1	95, 229	11 2546	1	104	11 2778	1	235	11 4885	1	88, 230
11 2006	1	95, 229	11 2550	1	104	11 2780	1	235	11 4886	1	88, 230
11 2008	1	95, 229	11 2560	1	232	11 2798	1	108	11 4888	1	88, 230
11 2020	1	95, 229	11 2561	1	232	11 2800	1	106	11 4941	1	98
11 2022	1	95, 229	11 2562	1	232	11 2802	1	106	11 4942	1	98
11 2050	1	95, 229	11 2563	1	232	11 2804	1	106	11 4970	1	98
11 2200	1	105	11 2564	1	232	11 2882	1	108	11 4971	1	98
11 2202	1	105	11 2570	1	233	11 2883	1	108	11 4972	1	98
11 2204	1	105	11 2575	1	233	11 2890	1	110	11 4973	1	98
11 2206	1	105	11 2576	1	233	11 2891	1	108	11 5000	1	107
11 2208	1	105	11 2580	1	233	11 2894	1	108	11 5014	1	107
11 2210	1	105	11 2581	1	234	11 2895	1	109	11 5015	1	107
11 2212	1	105	11 2582	1	234	11 2898	1	109	11 5017	1	107
11 2214	1	105	11 2600	1	233	11 2900	1	108	11 5019	1	107
11 2218	1	105	11 2602	1	233	11 2902	1	108	11 5020	1	107
11 2220	1	105	11 2604	1	233	11 2904	1	108	11 5022	1	107
11 2222	1	105	11 2606	1	233	11 2906	1	108	11 5024	1	107
11 2226	1	105	11 2608	1	233	11 2908	1	108	11 5027	1	107
11 2228	1	105	11 2609	1	233	11 2910	1	108	11 5030	1	107
11 2232	1	105	11 2610	1	233	11 2912	1	108	11 5040	1	107
11 2234	1	105	11 2611	1	233	11 2922	1	109	11 5042	1	107
11 2238	1	105	11 2612	1	233	11 2985	1	109	11 5045	1	107
11 2310	1	105	11 2613	1	233	11 2986	1	110	11 5100	1	107
11 2312	1	105	11 2614	1	233	11 2987	1	110	11 5110	1	106
11 2430	1	105	11 2615	1	233	11 2992	1	109	11 5114	1	106
11 2432	1	105	11 2616	1	233	11 2994	1	110	11 5288	1	234
11 2450	1	106	11 2617	1	233	11 3106	1	101	11 7000	1	86, 227
11 2452	1	106	11 2618	1	233	11 3108	1	102	11 7100	1	91
11 2454	1	106	11 2622	1	233	11 3110	1	103	11 7101	1	92
11 2456	1	106	11 2628	1	234	11 3154	1	104	11 7102	1	91
11 2458	1	106	11 2640	1	234	11 3156	1	102	11 7103	1	90
11 2460	1	106	11 2642	1	234	11 3158	1	102	11 7104	1	90
11 2462	1	106	11 2650	1	234	11 3160	1	104	11 7105	1	90
11 2464	1	106	11 2670	1	233	11 4000	1	256	11 7106	1	90
11 2466	1	106	11 2671	1	233	11 4001	1	256	11 7107	1	90
11 2468	1	106	11 2672	1	233	11 4011	1	256	11 7108	1	90
11 2470	1	106	11 2673	1	233	11 4120	1	256	11 7110	1	90
11 2472	1	106	11 2674	1	233	11 4500	1	99	11 7112	1	91
11 2474	1	106	11 2704	1	235	11 4502	1	98	11 7114	1	91
11 2476	1	106	11 2706	1	235	11 4504	1	99	11 7116	1	91
11 2478	1	106	11 2708	1	235	11 4505	1	98	11 7121	1	90
11 2480	1	106	11 2710	1	235	11 4508	1	98	11 7122	1	90
11 2482	1	106	11 2712	1	235	11 4509	1	98	11 7123	1	90
11 2484	1	106	11 2714	1	235	11 4510	1	98	11 7124	1	90
11 2486	1	106	11 2716	1	235	11 4511	1	98	11 7125	1	90
11 2488	1	106	11 2718	1	235	11 4512	1	98	11 7126	1	90
11 2490	1	106	11 2719	1	235	11 4513	1	98	11 7130	1	90
11 2500	1	105	11 2720	1	235	11 4515	1	98	11 7131	1	90
11 2505	1	105	11 2721	1	235	11 4516	1	98	11 7132	1	90
11 2508	1	105	11 2722	1	235	11 4517	1	98	11 7133	1	90
11 2510	1	105	11 2724	1	235	11 4518	1	98	11 7140	1	90
11 2512	1	105	11 2726	1	235	11 4519	1	98	11 7141	1	90
11 2513	1	105	11 2728	1	235	11 4520	1	98	11 7142	1	90
11 2514	1	105	11 2730	1	235	11 4573	1	98	11 7143	1	90
11 2515	1	105	11 2732	1	235	11 4574	1	98	11 7145	1	92
11 2516	1	105	11 2740	1	235	11 4575	1	98	11 7200	1	92
11 2517	1	105	11 2742	1	235	11 4576	1	98	11 7204	1	91
11 2519	1	105	11 2744	1	235	11 4593	1	99	11 7205	1	91
11 2520	1	232	11 2746	1	235	11 4599	1	100	11 7206	1	91
11 2522	1	232	11 2748	1	235	11 4602	1	99	11 7207	1	91
11 2523	1	232	11 2754	1	235	11 4604	1	99	11 7208	1	91
11 2525	1	232	11 2758	1	235	11 4606	1	100	11 7209	1	91
11 2526	1	232	11 2760	1	235	11 4806	1	88, 230	11 7210	1	91
11 2527	1	232	11 2762	1	235	11 4866	1	88, 107	11 7211	1	91
11 2528	1	232	11 2764	1	235	11 4870	1	88, 230	11 7213	1	91
11 2529	1	232	11 2766	1	235	11 4872	1	88, 230	11 7214	1	91
11 2530	1	232	11 2768	1	235	11 4874	1	88, 230	11 7217	1	91
11 2531	1	232	11 2769	1	235	11 4876	1	88, 230	11 7220	1	92
11 2534	1	232	11 2770	1	235	11 4878	1	88, 230	11 7223	1	90

- 1
- 2
- 3
- 4
- 5
- 6
- 7
- 8
- 9
- 10
- 11
- 12
- 13
- 14
- 15
- 16
- 17
- 18
- 19
- 20
- 21
- 22
- 23
- 24
- 25
- 26

	CIMCO-Artikelnr.	VPE	Seite	CIMCO-Artikelnr.	VPE	Seite	CIMCO-Artikelnr.	VPE	Seite	CIMCO-Artikelnr.	VPE	Seite
1												
2	11 7224	1	90	11 7826	1	84, 225	12 0099	1	152	12 0508	1	158
	11 7225	1	90	11 7828	1	84, 225	12 0100	1	138	12 0512	1	158
	11 7226	1	90	11 7850	1	87, 228	12 0104	1	138	12 0513	1	158
3	11 7228	1	90	11 7852	1	87, 228	12 0108	1	138, 223	12 0515	1	158
	11 7300	1	92	11 7854	1	87, 228	12 0110	1	141	12 0520	1	158
	11 7306	1	90	11 7860	1	89, 231	12 0112	1	138, 223	12 0530	1	158
4	11 7307	1	90	11 7862	1	89, 231	12 0114	1	138, 223	12 0600	1	159, 258
	11 7308	1	90	11 7864	1	89, 231	12 0120	1	141	12 0602	1	159, 258
	11 7309	1	90	11 7866	1	89, 231	12 0122	1	141	12 0607	1	159
5	11 7310	1	90	11 7868	1	89, 231	12 0126	1	141	12 0608	1	258
	11 7315	1	90	11 7870	1	89, 231	12 0128	1	142	12 0790	1	76, 222
	11 7320	1	90	11 7872	1	89, 231	12 0130	1	141	12 0882	1	175
6	11 7325	1	90	11 7873	1	89, 231	12 0132	1	142	12 0890	1	258
	11 7330	1	90	11 7874	1	89, 231	12 0134	1	142	12 0900	1	155
	11 7340	1	90	11 7875	1	89, 231	12 0144	1	142	12 0902	1	155
7	11 7700	1	85, 226	11 7876	1	89, 231	12 0146	1	139	12 1010	1	154
	11 7701	1	84, 225	11 7878	1	89, 231	12 0147	1	140	12 1011	1	154
8	11 7702	1	84, 225	11 7880	1	89, 231	12 0150	1	139	12 1012	1	154
	11 7703	1	84, 225	11 7882	1	89, 231	12 0151	1	140	12 1014	1	154
	11 7704	1	84, 225	11 7884	1	89, 231	12 0168	1	140	12 1020	1	154
9	11 7705	1	84, 225	11 7886	1	89, 231	12 0172	1	140	12 1027	1	148
	11 7706	1	84, 225	11 7888	1	89, 231	12 0178	1	141	12 1042	1	155, 224
	11 7708	1	84, 225	11 7900	1	85, 226	12 0180	1	140	12 2016	1	153
10	11 7710	1	84, 225	11 7908	1	84, 225	12 0185	1	140	12 2018	1	153
	11 7730	1	84, 225	11 7909	1	84, 225	12 0202	1	139, 223	12 2020	1	153
	11 7731	1	84, 225	11 7910	1	84, 225	12 0206	1	138, 223	12 2021	1	153
11	11 7732	1	84, 225	11 7915	1	84, 225	12 0208	1	143	12 2022	1	153
	11 7733	1	84, 225	11 7920	1	84, 225	12 0210	1	143	12 2023	1	153
	11 7740	1	84, 225	11 7925	1	84, 225	12 0211	1	143	12 2024	1	153
12	11 7741	1	84, 225	11 7930	1	84, 225	12 0212	1	143	12 2025	1	153
	11 7742	1	84, 225	11 8017	1	284	12 0213	1	143	12 2027	1	147
	11 7743	1	84, 225	11 8018	1	284	12 0214	1	143	12 9168	1	140
13	11 7745	1	85, 226				12 0215	1	143			
	11 7750	1	84, 225	12 0002	1	146	12 0216	1	143	13 0006	1	205
14	11 7751	1	84, 225	12 0003	1	146	12 0218	1	154	13 0008	1	205
	11 7752	1	84, 225	12 0004	1	154	12 0220	1	142	13 0010	1	205
	11 7757	1	84, 225	12 0006	1	154	12 0222	1	142	13 0022	1	205
15	11 7758	1	84, 225	12 0009	1	147	12 0230	1	142	13 0024	1	205
	11 7760	1	86, 227	12 0010	1	153	12 0242	1	139	13 0032	1	205
	11 7762	1	86, 227	12 0011	1	153	12 0280	1	259	13 0034	1	205
16	11 7764	1	86, 227	12 0012	1	153	12 0290	1	143	13 0052	1	205
	11 7768	1	86, 227	12 0014	1	153	12 0330	1	139	13 0054	1	205
	11 7770	1	86, 227	12 0015	1	148	12 0332	1	139	13 0070	1	205
17	11 7773	1	87, 228	12 0017	1	148	12 0334	1	139	13 0075	1	206
	11 7775	1	87, 228	12 0020	1	153	12 0336	1	139	13 0076	1	206
	11 7776	1	87, 228	12 0021	1	146	12 0338	1	139	13 0210	1	205
18	11 7777	1	86, 227	12 0025	1	147	12 0340	1	139	13 0354	1	205
	11 7778	1	87, 228	12 0027	1	148	12 0410	1	159, 257	13 0358	1	205
	11 7779	1	86, 227	12 0028	1	147	12 0412	1	159, 257	13 0403	1	204
19	11 7780	1	87, 228	12 0029	1	147	12 0416	1	160, 257	13 0405	1	204
	11 7782	1	87, 228	12 0030	1	146	12 0417	1	160, 257	13 0524	1	206
20	11 7784	1	87, 228	12 0031	1	152	12 0418	1	160, 257	13 0530	1	206
	11 7786	1	87, 228	12 0032	1	146	12 0419	1	160, 257	13 0534	1	206
	11 7788	1	87, 228	12 0033	1	152	12 0420	1	159, 257	13 0536	1	206
	11 7790	1	87, 228	12 0034	1	148	12 0422	1	159, 257	13 0538	1	206
21	11 7792	1	87, 228	12 0042	1	155, 224	12 0430	1	160, 257	13 0580	1	204
	11 7794	1	87, 228	12 0043	1	155, 224	12 0432	1 Paar	160, 257	13 0582	1	204
22	11 7796	1	87, 228	12 0044	1	155, 224	12 0450	1	160, 257	13 0584	1	204
	11 7800	1	85, 226	12 0046	1	155, 224	12 0452	1	160, 257	13 0586	1	204
	11 7801	1	86, 227	12 0048	1	147	12 0453	1	160, 257	13 0592	1	204
23	11 7802	1	85, 226	12 0050	1	155	12 0462	1	259	13 0600	1	204
	11 7805	1	84, 225	12 0052	1	155	12 0464	1	258	13 0602	1	204
	11 7806	1	84, 225	12 0054	1	155	12 0468	1	259	13 0604	1	204
24	11 7807	1	84, 225	12 0060	1	155	12 0480	1	160, 258	13 0708	1	204
	11 7808	1	84, 225	12 0064	1	154, 224	12 0481	1	160, 258	13 0710	1	204
	11 7809	1	84, 225	12 0066	1	154, 224	12 0485	1	160, 259	13 0712	1	204
25	11 7810	1	84, 225	12 0078	1	155	12 0490	1	158	13 0804	1	204
	11 7811	1	84, 225	12 0079	10	155	12 0500	1	158	13 0808	1	204
	11 7813	1	84, 225	12 0080	1	155	12 0502	1	158	13 0880	1	204
26	11 7820	1	85, 226	12 0081	1	155	12 0504	1	158	13 1053	1	204
	11 7823	1	84, 225	12 0082	1	155	12 0505	1	158	13 1322	1	206
	11 7824	1	84, 225	12 0092	1	148	12 0506	1	158	13 1324	1	206
	11 7825	1	84, 225	12 0098	1	148	12 0507	1	158	13 1326	1	206

CIMCO-Artikelnr.	VPE	Seite	CIMCO-Artikelnr.	VPE	Seite	CIMCO-Artikelnr.	VPE	Seite	CIMCO-Artikelnr.	VPE	Seite
13 1328	1	206	13 2906	1	195	13 4040	1	161	14 0170	1	242
13 1404	1	206	13 2908	1	195	13 5000	1	200	14 0172	1	242
13 1420	1	206	13 2910	1	195	13 5002	1	191, 201	14 0174	1	242
13 1422	1	206	13 2912	1	195, 196	13 5004	1	200	14 0176	1	242
13 1424	1	276	13 2914	1	195	13 5006	1	191, 192, 201	14 0179	1	242
13 1428	1	276	13 2916	1	195, 196	13 5008	1	200	14 0180	1	242
13 1430	1	276	13 2918	1	195, 196	13 5010	1	200	14 0185	1	243
13 1435	1	276	13 2920	1	195	13 5014	1	200	14 0198	1	243
13 2800	1	192	13 2922	1	195	13 5016	1	192, 201	14 0200	1	243
13 2801	1	193	13 2924	1	196	13 5018	1	192, 193	14 0201	1	243
13 2802	1	192	13 2926	1	196	13 5020	1	192 – 195	14 0202	1	243
13 2803	1	193	13 2928	1	196	13 5021	1	193, 195	14 0203	1	243
13 2804	1	192, 193	13 2930	1	196	13 5022	1	192 – 194, 196, 197	14 0205	1	246
13 2806	1	193	13 2932	1	196	13 5024	1	192 – 194, 196, 197, 201	14 0206	1	243
13 2808	1	193	13 2934	1	196	13 5028	1	193, 194	14 0210	1	244
13 2810	1	193	13 2936	1	196	13 5030	1	193, 195	14 0214	1 Paar	244
13 2811	1	193	13 2938	1	197	13 5032	1	193, 195	14 0215	1 Paar	244
13 2812	1	193	13 2940	1	197	13 5034	1	194 – 198	14 0217	1	242
13 2813	1	194	13 2942	1	197	13 5036	1	194 – 196	14 0218	1	242
13 2814	1	194	13 2944	1	196	13 5038	1	194 – 196	14 0219	1 Paar	244
13 2816	1	194	13 2946	1	196	13 5040	1	194	14 0220	1 Paar	244
13 2818	1	193	13 2948	1	197	13 5042	1	194	14 0221	1 Paar	244
13 2820	1	193	13 2950	1	197	13 5044	1	194	14 0222	1 Paar	244
13 2822	1	193	13 2952	1	197	13 5046	1	193	14 0224	1	242
13 2824	1	193	13 2954	1	197	13 5048	1	195, 196	14 0225	1	242
13 2826	1	193	13 2956	1	197	13 5050	1	195 – 198	14 0227	1 Paar	244
13 2828	1	193	13 2958	1	197	13 5054	1	195	14 0228	1 Paar	244
13 2830	1	193	13 2960	1	197	13 5056	1	196 – 197	14 0229	100	278
13 2832	1	193	13 2962	1	197	13 5058	1	196	14 0235	1	278
13 2834	1	193	13 2964	1	197	13 5060	1	196	14 0236	1	278
13 2836	1	193	13 2966	1	197	13 5062	1	197	14 0237	1 Paar	244
13 2837	1	194	13 2968	1	197	13 5064	1	197	14 0238	1 Paar	244
13 2838	1	194	13 2970	1	197, 198	13 5066	1	197	14 0239	1 Paar	244
13 2840	1	194	13 2972	1	197, 198	13 5068	1	197	14 0240	1 Paar	244
13 2841	1	194	13 2974	1	197, 198	13 5070	1	197 – 198	14 0241	1 Paar	244
13 2842	1	194	13 2976	1	197, 198	13 5072	1	191 – 192, 201	14 0242	1 Paar	244
13 2844	1	194	13 2980	1	198	13 5074	1	201	14 0243	1 Paar	244
13 2846	1	194	13 2982	1	198	13 5076	1	201	14 0244	1 Paar	244
13 2848	1	194	13 2984	1	198	13 5078	1	201	14 0245	1 Paar	244
13 2850	1	194	13 2986	1	198	13 5080	10	200	14 0246	1 Paar	244
13 2852	1	194	13 2990	1	198	13 5088	1	201	14 0247	1 Paar	244
13 2854	1	194	13 2992	1	198	14 0040	1	125	14 0250	1	248
13 2856	1	194	13 2994	1	198	14 0042	1	125	14 0252	1	243
13 2858	1	195	13 2996	1	198	14 0044	1	125	14 0253	1	243
13 2860	1	195	13 3000	1	190	14 0046	1	125	14 0255	1	248
13 2861	1	196	13 3002	1	190	14 0048	1	125	14 0260	1	243
13 2862	1	195	13 3004	1	191	14 0050	1	125	14 0261	1	243
13 2864	1	195	13 3006	1	191	14 0052	1	125	14 0268	1	243
13 2865	1	196	13 3008	1	190	14 0054	1	125	14 0272	1	246
13 2866	1	195	13 3010	1	190	14 0056	1	125	14 0274	1	246
13 2867	1	196	13 3012	1	191	14 0058	1	125	14 0275	1	246
13 2868	1	195	13 3014	1	191	14 0060	1	125	14 0279	1	247
13 2870	1	195	13 3016	1	192	14 0062	1	125	14 0280	1 Paar	247
13 2872	1	194	13 3018	1	192	14 0065	1	125	14 0282	1	247
13 2874	1	194	13 4000	1	199	14 0067	1	125	14 0284	1	247
13 2876	1	194	13 4002	1	199	14 0069	1	125	14 0286	1	247
13 2878	1	194	13 4004	1	200	14 0100	1	111	14 0287	1	242
13 2880	1	194	13 4006	1	200	14 0102	1	111, 242	14 0288	50	247
13 2882	1	195	13 4008	1	200	14 0120	1	212	14 0295	1	242
13 2884	1	194	13 4010	1	200	14 0150	1	244	14 0302	1	206
13 2886	1	194	13 4016	1	198	14 0154	1	242	14 0306	1	206
13 2888	1	194	13 4018	1	198	14 0156	1	242	14 0310	1	206
13 2890	1	194	13 4020	1	199	14 0157	1	242	14 0320	1	207, 215
13 2892	1	194	13 4022	1	199	14 0158	1	242	14 0322	1	207, 215
13 2894	1	195	13 4023	1	199	14 0159	1	242	14 0330	24 Sack	268
13 2896	1	195	13 4024	1 Liter	201	14 0160	1	242	14 0334	120 Sack	268
13 2898	1	195	13 4026	1	191, 201	14 0161	1	242	14 0335	44 Eimer	268
13 2899	1	196	13 4028	1	201	14 0162	1	242	14 0338	40 Sack	268
13 2900	1	195	13 4030	1	192, 201	14 0166	1	242	14 0342	40 Sack	269
13 2902	1	195	13 4032	1	178, 201	14 0168	1	242	14 0346	80 Eimer	269
13 2903	1	196	13 4034	1	201				14 0348	44 Eimer	269
13 2904	1	195	13 4036	1	161				14 0455	1	249
13 2905	1	196	13 4038	1	161				14 0456	1	249

- 1
- 2
- 3
- 4
- 5
- 6
- 7
- 8
- 9
- 10
- 11
- 12
- 13
- 14
- 15
- 16
- 17
- 18
- 19
- 20
- 21
- 22
- 23
- 24
- 25
- 26

CIMCO-Artikelnr.	VPE	Seite	CIMCO-Artikelnr.	VPE	Seite	CIMCO-Artikelnr.	VPE	Seite	CIMCO-Artikelnr.	VPE	Seite
14 0458	1	249	14 1073	1	129	14 2060	1	127	14 2303	1	134
14 0460	1	249	14 1074	1	129	14 2062	1	127	14 2304	1	134
14 0462	1	249	14 1078	1	129	14 2064	1	127	14 2310	1	133
14 0464	1	251	14 1080	1	129	14 2066	1	127	14 2320	1	123
14 0466	1	251	14 1225	1 Paar	245	14 2068	1	127	14 2322	1	123
14 0470	1	250	14 1229	1 Paar	245	14 2070	1	127	14 2323	1	123
14 0472	1	250	14 1230	1 Paar	245	14 2072	1	127	14 2324	1	123
14 0475	1	251	14 1231	1 Paar	245	14 2074	1	127	14 2325	1	124
14 0476	1	251	14 1233	1 Paar	245	14 2076	1	127	14 2326	1	124
14 0490	1	251	14 1235	1 Paar	245	14 2078	1	127	14 2328	1	124
14 0495	1	250	14 1237	1 Paar	245	14 2120	1	128	14 2330	1	124
14 0496	1	250	14 1238	1 Paar	245	14 2122	1	128	14 2331	1	124
14 0500	1	251	14 1239	1 Paar	245	14 2124	1	128	14 2332	1	124
14 0738	1000	80	14 1240	1 Paar	246	14 2130	1	129	14 2335	1	124
14 0740	1000	80	14 1241	1 Paar	246	14 2132	1	129	14 2336	1	124
14 0742	1000	80	14 1242	1 Paar	246	14 2134	1	129	14 2350	1	128
14 0744	1000	80	14 1243	1 Paar	246	14 2140	1	129	14 2498	1	131
14 0750	1 kg	80	14 1244	1 Paar	246	14 2144	1	129	14 2500	1	131
14 0752	1 kg	80	14 1245	1 Paar	246	14 2146	1	129	14 2501	1	131
14 0754	1 kg	80	14 1246	1 Paar	246	14 2150	1	129	14 2502	1	131
14 0758	1 kg	80	14 1247	1 Paar	246	14 2152	1	129	14 2503	1	131
14 0760	1 kg	80	14 1248	1 Paar	245	14 2160	1	134	14 2504	1	131
14 0762	1 kg	80	14 1249	1	130	14 2161	1	134	14 2505	1	131
14 0764	1 kg	80	14 1250	1	259	14 2162	1	134	14 2506	1	134
14 0768	1	80	14 1251	1	130	14 2163	1	131	14 2507	1	134
14 0770	1	80	14 1252	1	130	14 2180	1	128	14 2508	1	134
14 0772	1	80	14 1260	1 Paar	245	14 2188	1	125	14 2509	1	134
14 0774	1	80	14 1261	1 Paar	245	14 2190	1	128	14 2510	1	134
14 0778	1	80	14 1262	1 Paar	245	14 2192	1	135	14 2511	1	134
14 0779	1	80	14 1263	1 Paar	245	14 2193	1	135	14 2520	1	134
14 0850	1	182	14 1264	1 Paar	245	14 2194	1	135	14 2521	1	134
14 0852	1	182	14 1265	1 Paar	245	14 2195	1	135	14 2522	1	134
14 0854	1	182	14 1266	1 Paar	245	14 2196	1	135	14 2523	1	134
14 0856	1	182	14 1267	1 Paar	245	14 2197	1	135	14 2524	1	134
14 0858	1	182	14 1268	1 Paar	245	14 2221	1	132	14 2540	1	130
14 0860	1	182	14 1272	1 Paar	246	14 2222	1	132	14 2541	1	130
14 0862	1	182	14 1273	1 Paar	246	14 2223	1	132	14 2545	1	130
14 0864	1	182	14 1274	1 Paar	246	14 2224	1	132	14 2550	1	130
14 0869	1	183	14 1275	1 Paar	246	14 2226	1	132	14 2551	1	130
14 0870	1	183	14 1276	1 Paar	245	14 2227	1	132	14 2555	1	130
14 0871	1	183	14 1277	1 Paar	245	14 2228	1	132	14 2556	1	130
14 0872	1	183	14 1278	1 Paar	245	14 2229	1	132	14 2560	1	130
14 0873	1	183	14 1279	1 Paar	245	14 2230	1	132	14 2565	1	130
14 0874	1	183	14 1280	1	247	14 2231	1	132	14 2570	1	130
14 0875	1	183	14 1281	1 Paar	245	14 2241	1	132	14 2571	1	130
14 0876	1	183	14 1284	1	246	14 2242	1	132	14 2575	1	130
14 0886	1	183	14 1314	1	259	14 2243	1	132	14 2576	1	130
14 0887	1	183	14 1320	1	185	14 2244	1	132	14 2578	1	130
14 0888	1	183	14 1325	1	185	14 2245	1	132	14 2698	1 Paar	123
14 0889	1	182	14 1330	1	259	14 2250	1	132	14 2702	1 Paar	123
14 0890	1	182	14 1340	1	259	14 2251	1	132	14 2704	1 Paar	123
14 0891	1	182	14 1494	1	133	14 2252	1	132	14 2706	1 Paar	123
14 0892	1	182	14 1620	1	128	14 2253	1	132	14 2730	1	123
14 0893	1	182	14 1630	1	128	14 2271	1	132	14 2732	1	123
14 0894	1	182	14 1650	1	128	14 2272	1	132	14 2740	1	122
14 0895	1	182	14 1796	1	131	14 2273	1	132	14 2744	1	123
14 0896	1	182	14 1802	1	131	14 2274	1	132	14 2748	1	123
14 0900	1	183	14 1806	1	131	14 2275	1	132	14 2750	1	122
14 0902	1	183	14 1808	1	131	14 2276	1	132	14 2752	1	122
14 0970	1	182	14 1812	1	131	14 2277	1	132	14 2754	1	122
14 0972	1	182	14 1816	1	131	14 2278	1	132	14 2756	1	122
14 0974	1	182	14 1842	1	131	14 2279	1	132	14 2760	1	124
14 0976	1	182	14 1844	1	131	14 2280	1	133	14 2762	1	124
14 0978	1	182	14 1846	1	131	14 2281	1	133	14 2764	1	124
14 0980	1	182	14 2008	1	252	14 2285	1	133	14 2766	1	124
14 0982	1	182	14 2009	1	252	14 2286	1	133	14 2768	1	124
14 0984	1	182	14 2012	1	252	14 2290	1	133	14 3024	1	276
14 0986	1	182	14 2014	1	252	14 2291	1	133	14 3026	1	276
14 0988	1	182	14 2016	1	252	14 2292	1	133	14 3028	1	276
14 1020	1	182	14 2020	1	128	14 2293	1	133	14 3030	1	276
14 1022	1	182	14 2024	1	128	14 2300	1	135	14 3032	1	276
14 1070	1	129	14 2028	1	128	14 2301	1	134	14 3208	1	133
14 1072	1	129	14 2035	1	128	14 2302	1	134	14 4630	1	128

CIMCO-Artikelnr.	VPE	Seite	CIMCO-Artikelnr.	VPE	Seite	CIMCO-Artikelnr.	VPE	Seite	CIMCO-Artikelnr.	VPE	Seite
14 5000	10	277	15 0168	1	262	15 1630	1	274	16 2016	1	373
14 5001	1 Rolle	277	15 0174	1	262	15 1634	1	275	16 2020	1	373
14 5004	1	277	15 0176	1	262	15 1636	1	275	16 2021	1	373
14 5006	1	277	15 0178	1	262				16 2022	1	373
14 5007	1 Rolle	277	15 0180	1	262	16 0000	1	370	16 2023	1	373
14 5010	1 Rolle	278	15 0182	1	262	16 0100	1	370	16 2024	1	373
14 5018	1 Eimer	274	15 0240	1	263	16 0101	1	370	16 2025	1	373
14 5020	2	277	15 0300	1	263	16 0102	1	370	16 2026	1	373
14 5022	1	277	15 0301	1	263	16 0103	1	370	16 2030	1	373
14 5024	1	277	15 0370	1	253	16 0104	1	370	16 2031	1	373
14 5026	1	248, 278	15 0448	1	263	16 0105	1	370	16 2032	1	373
14 5028	1	248, 278	15 0449	1	263	16 0106	1	370	16 2033	1	373
14 5030	1	248, 278	15 0453	1	263	16 0107	1	370	16 2034	1	373
14 5032	1	248, 278	15 0456	1	263	16 0108	1	370	16 2035	1	373
14 5034	1	248, 278	15 0457	1	263	16 0109	1	370	16 2036	1	373
14 5036	1	248, 278	15 0600	1	263	16 0110	1	370	16 2040	1	373
14 6208	1	272	15 0601	1	263	16 0111	1	370	16 2041	1	373
14 6210	1	272	15 0602	1	263	16 0112	1	370	16 2042	1	373
14 6212	1	272	15 0603	1	263	16 0113	1	370	16 2043	1	373
14 6214	1	272	15 0700	1	263	16 0114	1	370	16 2044	1	373
14 6270	1	126	15 0702	1	263	16 0115	1	370	16 2045	1	373
14 6271	1	126	15 0730	1	264	16 0116	1	370	16 2046	1	373
14 6292	1	126	15 0800	1	263	16 0117	1	370	16 2050	1	373
14 6506	1	272	15 0810	1	263	16 0118	1	370	16 2051	1	373
14 6508	1	272	15 1000	1	264	16 0119	1	370	16 2052	1	373
14 6510	1	272	15 1002	1	264	16 0130	1	370	16 2053	1	373
14 6512	1	272	15 1004	1	135, 265	16 0131	1	370	16 2054	1	373
14 6706	1	273	15 1010	1	377	16 0132	1	370	16 2055	1	373
14 6707	1	273	15 1012	1	377	16 0133	1	370	16 2056	1	373
14 6708	1	273	15 1014	1	377	16 0134	1	370	16 2830	1	372
14 6710	1	273	15 1040	1	265	16 0135	1	370	16 2831	1	372
14 6712	1	273	15 1050	1	266	16 0136	1	370	16 2840	1	372
14 6725	1	273	15 1051	1	266	16 0137	1	370	16 2841	1	372
14 6800	1	273	15 1052	1	266	16 0138	1	370	16 2861	1	374
14 6810	1	273	15 1090	1	265	16 0139	1	370	16 2862	1	374
14 6817	1	248	15 1092	1	265	16 0140	1	370	16 2863	1	374
14 6842	1	249	15 1094	1	266	16 0141	1	370	16 2900	1	374
14 6900	1	274	15 1100	1	267	16 0142	1	370	16 2950	1	374
14 6902	1	274	15 1102	1	267	16 0143	1	370			
14 7026	1	124	15 1110	1	267	16 0144	1	370	17 0004	1	52
14 7027	1	124	15 1114	1	267	16 0145	1	370	17 0060	1	53
14 7028	1	124	15 1120	1	265	16 0146	1	370	17 0073	1	16
14 7029	1	124	15 1122	1	265	16 0148	1	370	17 0074	1	13
14 7174	1	133	15 1126	1	265	16 0149	1	370	17 0075	1	16
14 7175	1	133	15 1138	1	264	16 0150	1	370	17 0076	1	13
14 7183	1	133	15 1140	1	268	16 0160	1	370	17 0078	1	51
14 8061	1	129	15 1142	1	268	16 0170	1	370	17 0092	1	12
14 8066	1	129	15 1150	1	264	16 0201	1	371	17 0094	1	12
			15 1151	1	264	16 0202	1	371	17 0096	1	12
15 0052	1	262	15 1152	1	264	16 0203	1	371	17 0098	1	12
15 0054	1	262	15 1154	1	266	16 0204	1	371	17 0120	1	346
15 0056	1	262	15 1156	1	266	16 0205	1	371	17 0142	1	53
15 0058	1	262	15 1200	1	267	16 0250	1	371	17 0144	1	53
15 0062	1	262	15 1210	1	266	16 0260	1	371	17 0175	1	28
15 0064	1	262	15 1215	1	266	16 0262	1	371	17 0252	1	53
15 0066	1	262	15 1220	1	267	16 0280	1	371	17 0275	1	47
15 0068	1	262	15 1222	1	267	16 0282	1	371	17 0300	1	43
15 0074	1	262	15 1224	1	267	16 0302	1	374	17 0310	1	18
15 0076	1	262	15 1250	1	266	16 0304	1	374	17 0312	1	17
15 0078	1	262	15 1251	1	266	16 0306	1	374	17 0331	1	40
15 0080	1	262	15 1252	1	266	16 0308	1	374	17 0360	1	59, 237
15 0082	1	262	15 1254	1	266	16 2000	1	373	17 0362	1	234
15 0104	1	262	15 1260	1	267	16 2001	1	373	17 0374	1	31
15 0140	1 kg	262	15 1262	1	267	16 2002	1	373	17 0376	1	30
15 0152	1	262	15 1264	1	267	16 2003	1	373	17 0378	1	54, 236
15 0154	1	262	15 1270	1	268	16 2004	1	373	17 0420	1	55
15 0156	1	262	15 1610	1	275	16 2005	1	373	17 0430	1	51
15 0158	1	262	15 1612	1	275	16 2010	1	373	17 0431	1	33
15 0160	1 kg	262	15 1614	1	275	16 2011	1	373	17 0440	1	52
15 0161	1 kg	262	15 1616	1	275	16 2012	1	373	17 0500	1	42
15 0162	1	262	15 1624	1	274	16 2013	1	373	17 0528	1	44
15 0164	1	262	15 1626	1	274	16 2014	1	373	17 0530	1	44
15 0166	1	262	15 1628	1	274	16 2015	1	373	17 0532	1	44

CIMCO-Artikelnr.	VPE	Seite	CIMCO-Artikelnr.	VPE	Seite	CIMCO-Artikelnr.	VPE	Seite	CIMCO-Artikelnr.	VPE	Seite
17 0600	1	37	18 0034	100	320	18 0290	100	323	18 0504	1	317
17 0601	1	20	18 0036	100	320	18 0291	100	323	18 0506	1	317
17 0602	1	29	18 0038	100	320	18 0292	100	323	18 0508	1	317
17 0603	1	36	18 0040	100	320	18 0294	100	323	18 0510	1	317
17 0780	1	53	18 0042	100	320	18 0300	100	324	18 0512	1	317
17 0782	1	58	18 0050	100	320	18 0302	100	324	18 0514	1	317
17 0930	1	11	18 0052	100	320	18 0304	100	324	18 0516	1	317
17 0932	1	11	18 0054	100	320	18 0310	100	323	18 0520	100	318
17 0940	1	51	18 0056	100	320	18 0312	100	323	18 0522	100	318
17 0996	1	60	18 0058	100	320	18 0314	100	323	18 0524	100	318
17 2004	1	42	18 0070	100	320	18 0318	100	324	18 0530	100	318
17 2021	1	46	18 0072	100	320	18 0320	100	324	18 0532	100	318
17 3136	1	57	18 0074	50	320	18 0322	100	324	18 0534	100	318
17 3310	1	61	18 0076	50	320	18 0324	100	324	18 0536	100	318
17 5085	1	16	18 0078	50	320	18 0328	100	324	18 0540	100	318
17 5102	1	57	18 0080	50	320	18 0330	100	324	18 0542	100	318
17 5104	1	58	18 0082	50	320	18 0332	100	324	18 0544	100	318
17 5108	1	58	18 0084	50	320	18 0334	100	324	18 0546	100	318
17 5110	1	58	18 0086	50	320	18 0340	100	324	18 0550	100	318
17 5112	1	57	18 0088	50	320	18 0342	100	324	18 0552	100	318
17 5114	1	57	18 0118	100	321	18 0346	50	324	18 0560	100	318
17 5120	1	58	18 0120	100	321	18 0400	100	317	18 0562	100	318
17 5130	1	57	18 0124	100	321	18 0402	100	317	18 0590	100	318
17 5132	1	58	18 0126	100	321	18 0403	100	317	18 0592	100	318
17 5134	1	57	18 0128	100	321	18 0407	100	317	18 0594	100	318
17 5230	1	19	18 0140	100	321	18 0408	100	317	18 0600	100	318
17 5331	1	38	18 0144	100	321	18 0410	100	317	18 0602	100	318
17 5370	1	35, 238	18 0146	100	321	18 0412	100	317	18 0604	100	318
17 5410	1	39	18 0148	100	321	18 0413	100	317	18 0606	1	318
17 5431	1	34	18 0160	100	321	18 0416	100	317	18 0608	1	318
17 6000	1	52	18 0162	100	321	18 0418	100	317	18 0610	1	318
17 6028	1	13	18 0164	100	321	18 0420	100	317	18 0612	1	318
17 6350	1	32	18 0166	100	321	18 0422	100	317	18 0650	100	304
17 6410	1	41	18 0168	100	321	18 0423	100	317	18 0652	100	304
17 6836	1	26, 240	18 0170	100	321	18 0426	100	317	18 0654	100	304
17 6878	1	21	18 0172	100	321	18 0428	100	317	18 0660	100	304
17 6880	1	22	18 0174	50	321	18 0430	100	317	18 0662	100	304
17 6882	1	24	18 0220	100	321	18 0432	100	317	18 0664	100	304
17 6898	1	23	18 0222	100	321	18 0434	100	317	18 0670	100	304
17 7500	1	69	18 0224	100	321	18 0436	100	317	18 0672	100	304
17 7502	1	69	18 0226	100	321	18 0438	100	317	18 0674	100	304
17 8015	1	14	18 0227	100	321	18 0440	100	317	18 0676	100	304
17 8076	1	14	18 0228	100	321	18 0442	100	317	18 0680	100	304
17 8077	1	14	18 0230	100	322	18 0444	50	317	18 0682	100	304
17 8176	1	15	18 0232	100	322	18 0446	100	317	18 0684	100	304
17 8177	1	15	18 0234	100	322	18 0448	100	317	18 0686	100	304
17 8178	1	15	18 0235	100	322	18 0450	100	317	18 0692	100	304
17 8182	1 Paar	47	18 0236	100	322	18 0452	100	317	18 0694	100	304
17 8184	1 Paar	47	18 0238	100	322	18 0454	100	317	18 0696	100	304
17 9908	1	47	18 0240	100	322	18 0456	100	317	18 0697	100	304
17 9909	1	47	18 0241	100	322	18 0458	1	317	18 0698	100	304
17 9922	1	47	18 0242	100	322	18 0460	1	317	18 0700	100	304
17 9938	1	47	18 0243	100	322	18 0462	1	317	18 0702	100	304
17 9988	1	47	18 0244	100	322	18 0464	1	317	18 0704	100	304
17 9991	1	47	18 0245	100	322	18 0466	1	317	18 0705	100	304
			18 0246	100	322	18 0468	1	317	18 0706	100	304
18 0000	100	336	18 0247	100	322	18 0470	1	317	18 0709	100	304
18 0001	100	336	18 0248	100	322	18 0472	1	317	18 0710	100	304
18 0002	100	336	18 0249	100	322	18 0474	1	317	18 0712	100	304
18 0004	1	336	18 0250	100	322	18 0476	1	317	18 0714	100	304
18 0005	1	336	18 0252	100	322	18 0478	1	317	18 0715	100	304
18 0006	1	336	18 0254	100	322	18 0480	1	317	18 0718	50	304
18 0008	100	320	18 0256	100	322	18 0482	1	317	18 0720	50	304
18 0010	100	320	18 0258	100	322	18 0484	1	317	18 0722	50	304
18 0014	100	320	18 0260	100	322	18 0486	1	317	18 0724	50	304
18 0016	100	320	18 0270	100	322	18 0488	1	317	18 0725	50	304
18 0020	100	320	18 0272	100	322	18 0490	1	317	18 0726	50	304
18 0024	100	320	18 0274	100	322	18 0492	1	317	18 0730	1	304
18 0026	100	320	18 0280	100	323	18 0494	1	317	18 0732	1	304
18 0027	100	320	18 0282	100	323	18 0496	1	317	18 0734	1	304
18 0028	100	320	18 0284	100	323	18 0498	1	317	18 0735	1	304
18 0029	100	320	18 0286	100	323	18 0500	1	317	18 0736	1	304
18 0030	100	320	18 0288	100	323	18 0502	1	317	18 0737	1	304

CIMCO-Artikelnr.	VPE	Seite	CIMCO-Artikelnr.	VPE	Seite	CIMCO-Artikelnr.	VPE	Seite	CIMCO-Artikelnr.	VPE	Seite
18 0739	1	304	18 0948	100	330	18 1345	100	343	18 1504	1	334
18 0740	1	304	18 0949	100	330	18 1347	50	343	18 1505	1	334
18 0742	1	304	18 0950	100	331	18 1348	50	343	18 1506	1	334
18 0744	1	304	18 0952	100	331	18 1351	1	383	18 1507	1	334
18 0745	1	304	18 0960	1	318, 377	18 1360	100	340	18 1510	1	334
18 0746	1	304	18 0962	1	318, 377	18 1361	100	340	18 1512	1	334
18 0747	1	304	18 0964	1	318, 377	18 1362	100	340	18 1520	1	334
18 0749	1	305	18 0966	1	318, 377	18 1363	100	340	18 1530	1	325
18 0750	1	305	18 0968	1	318, 377	18 1364	100	340	18 1540	1	325
18 0752	1	305	18 0988	100	330	18 1365	100	340	18 1545	1	319
18 0754	1	305	18 0990	100	330	18 1366	100	340	18 1546	1	319
18 0755	1	305	18 0992	100	330	18 1367	100	340	18 1600	1 Rolle	378
18 0756	1	305	18 0994	100	330	18 1368	100	340	18 1601	1 Rolle	378
18 0758	1	305	18 0996	100	330	18 1369	100	340	18 1602	1 Rolle	378
18 0759	1	305	18 0998	100	330	18 1371	100	340	18 1603	1 Rolle	378
18 0760	1	305	18 0999	100	330	18 1372	100	340	18 1604	1 Rolle	378
18 0762	1	305	18 1000	100	330	18 1373	100	340	18 1605	1 Rolle	378
18 0763	1	305	18 1001	100	330	18 1374	100	340	18 1606	1 Rolle	378
18 0764	1	305	18 1002	100	330	18 1375	100	340	18 1607	1 Rolle	378
18 0766	1	305	18 1003	100	330	18 1376	100	340	18 1608	1 Rolle	378
18 0768	1	305	18 1004	100	330	18 1377	100	340	18 1609	1 Rolle	378
18 0770	1	305	18 1005	100	331	18 1378	100	340	18 1610	1 Box	378
18 0772	1	305	18 1006	100	331	18 1379	100	340	18 1611	1 Box	378
18 0773	1	305	18 1007	100	331	18 1380	100	345	18 1612	1 Box	378
18 0774	1	305	18 1008	100	331	18 1381	100	345	18 1613	1 Box	378
18 0776	1	305	18 1009	100	331	18 1382	100	345	18 1614	1 Box	378
18 0778	1	305	18 1010	100	331	18 1383	100	345	18 1615	1 Box	378
18 0780	1	305	18 1012	100	331	18 1384	100	345	18 1616	1 Box	378
18 0782	1	305	18 1014	100	331	18 1385	100	345	18 1617	1 Box	378
18 0783	1	305	18 1016	100	331	18 1386	100	345	18 1618	1 Box	378
18 0784	1	305	18 1018	100	331	18 1389	100	345	18 1619	1 Box	378
18 0786	1	305	18 1020	100	331	18 1390	100	340	18 1620	1	378
18 0788	1	305	18 1022	50	331	18 1391	100	340	18 1621	1	378
18 0790	1	305	18 1023	50	331	18 1392	50	340	18 1622	1	378
18 0791	1	305	18 1024	1	331	18 1393	50	340	18 1623	1	378
18 0792	1	305	18 1025	1	331	18 1394	100	340	18 1624	1	378
18 0794	1	305	18 1026	1	331	18 1395	50	340	18 1625	1	378
18 0798	1	305	18 1027	1	331	18 1400	1	268	18 1626	1	378
18 0800	1	305	18 1200	100	326	18 1401	1	268	18 1627	1	378
18 0801	1	305	18 1202	100	326	18 1402	100	340	18 1628	1	378
18 0802	1	305	18 1204	100	326	18 1404	100	340	18 1629	1	378
18 0804	1	305	18 1210	100	326	18 1408	100	340	18 1630	1	378
18 0808	1	358	18 1212	100	326	18 1420	100	342	18 1631	1	378
18 0818	1	305	18 1214	100	326	18 1422	100	342	18 1632	1	378
18 0819	1	305	18 1220	100	326	18 1424	100	342	18 1640	1 Box	379
18 0820	1	305, 259	18 1222	100	326	18 1426	100	342	18 1641	1 Box	379
18 0822	1	305	18 1224	100	326	18 1450	100	342	18 1642	1 Box	379
18 0826	1	305	18 1226	100	326	18 1452	100	342	18 1643	1 Box	379
18 0828	1	305	18 1230	100	326	18 1454	100	342	18 1644	1 Box	379
18 0830	1	305	18 1232	100	326	18 1456	100	342	18 1645	1 Box	379
18 0832	1	305	18 1234	100	326	18 1460	100	342	18 1646	1 Box	379
18 0900	100	307	18 1240	100	327	18 1462	100	342	18 1647	1 Box	379
18 0902	100	307	18 1242	100	327	18 1464	100	342	18 1648	1	379
18 0904	100	307	18 1244	100	327	18 1466	100	342	18 1649	1	379
18 0906	100	307	18 1246	100	327	18 1470	100	342	18 1650	1	379
18 0908	100	307	18 1248	100	327	18 1472	100	342	18 1651	1	379
18 0910	100	307	18 1250	100	327	18 1474	100	342	18 1660	1 Box	379
18 0912	100	307	18 1252	100	327	18 1476	100	342	18 1661	1 Box	379
18 0914	100	307	18 1254	100	327	18 1480	100	342	18 1662	1 Box	379
18 0916	1	307	18 1256	100	327	18 1482	100	342	18 1663	1 Box	379
18 0918	1	307	18 1258	100	327	18 1484	100	342	18 1664	1 Box	379
18 0920	1	307	18 1260	100	327	18 1486	100	342	18 1665	1 Box	379
18 0922	1	307	18 1262	100	327	18 1487	100	344	18 1666	1 Box	379
18 0924	1	307	18 1300	1	336	18 1488	100	344	18 1667	1 Box	379
18 0926	1	307	18 1336	100	343	18 1489	100	344	18 1670	1 Box	379
18 0928	1	307	18 1337	100	343	18 1490	100	341	18 1671	1 Box	379
18 0930	1	307	18 1338	100	343	18 1491	100	341	18 1672	1 Box	379
18 0932	1	307	18 1339	100	343	18 1492	100	341	18 1673	1 Box	379
18 0934	1	307	18 1340	100	343	18 1495	100	341	18 1674	1 Box	379
18 0940	100	330	18 1341	100	343	18 1496	100	341	18 1675	1 Box	379
18 0942	100	330	18 1342	100	343	18 1497	100	341	18 1676	1 Box	379
18 0944	100	330	18 1343	100	343	18 1502	1	334	18 1677	1 Box	379
18 0946	100	330	18 1344	100	343	18 1503	1	334	18 1690	1 Box	382

- 1
- 2
- 3
- 4
- 5
- 6
- 7
- 8
- 9
- 10
- 11
- 12
- 13
- 14
- 15
- 16
- 17
- 18
- 19
- 20
- 21
- 22
- 23
- 24
- 25
- 26

CIMCO-Artikelnr.	VPE	Seite	CIMCO-Artikelnr.	VPE	Seite	CIMCO-Artikelnr.	VPE	Seite	CIMCO-Artikelnr.	VPE	Seite
18 1710	100	344	18 1926	1 Rolle	349	18 2192	100	331	18 2404	100	333
18 1712	100	344	18 1928	1 Rolle	349	18 2194	100	331	18 2406	100	333
18 1713	100	344	18 1980	2 Rolle	349	18 2196	100	331	18 2408	100	333
18 1714	100	344	18 2040	1000	328	18 2198	100	331	18 2410	100	333
18 1716	100	344	18 2042	1000	328	18 2199	100	331	18 2412	100	333
18 1720	100	344	18 2046	1000	328	18 2200	100	331	18 2414	100	333
18 1722	100	344	18 2048	1000	328	18 2201	100	331	18 2416	100	333
18 1723	100	344	18 2049	1000	328	18 2202	100	331	18 2418	100	333
18 1724	100	344	18 2050	1000	328	18 2203	100	331	18 2420	100	333
18 1726	100	344	18 2051	1000	328	18 2204	100	331	18 2422	100	333
18 1728	100	344	18 2052	1000	328	18 2205	100	331	18 2424	100	333
18 1731	100	344	18 2054	1000	328	18 2206	100	331	18 2430	100	333
18 1732	100	344	18 2055	1000	328	18 2207	100	331	18 2432	100	333
18 1734	100	344	18 2056	1000	328	18 2208	100	332	18 2434	100	333
18 1736	100	343	18 2057	1000	328	18 2209	100	332	18 2436	100	333
18 1737	100	343	18 2058	1000	328	18 2210	100	332	18 2438	100	333
18 1738	100	343	18 2059	1000	328	18 2212	100	332	18 2440	100	333
18 1739	100	343	18 2060	1000	328	18 2214	100	332	18 2442	100	333
18 1740	100	343	18 2062	1000	328	18 2216	100	332	18 2444	100	333
18 1741	100	343	18 2064	1000	328	18 2218	100	332	18 2446	100	333
18 1742	100	343	18 2066	1000	328	18 2220	100	332	18 2448	100	333
18 1743	100	343	18 2067	1000	328	18 2222	50	332	18 2450	100	333
18 1744	100	343	18 2070	1000	328	18 2223	50	332	18 2452	100	333
18 1745	100	343	18 2071	1000	328	18 2224	50	332	18 2454	100	333
18 1747	50	343	18 2072	1000	328	18 2225	50	332	18 2460	100	333
18 1748	50	343	18 2074	1000	328	18 2226	50	332	18 2462	100	333
18 1750	100	344	18 2075	1000	328	18 2227	50	332	18 2464	100	333
18 1752	100	344	18 2078	1000	328	18 2242	100	331	18 2466	100	333
18 1754	100	344	18 2080	1000	328	18 2244	100	331	18 2468	100	333
18 1756	100	344	18 2082	250	328	18 2246	100	331	18 2470	100	333
18 1758	100	344	18 2083	250	328	18 2248	100	331	18 2472	100	333
18 1760	100	344	18 2085	250	328	18 2249	100	331	18 2474	100	333
18 1762	100	345	18 2086	250	328	18 2250	100	331	18 2476	100	333
18 1764	100	345	18 2088	250	328	18 2252	100	332	18 2478	100	333
18 1802	100	341	18 2089	250	328	18 2310	100	329	18 2480	100	333
18 1804	100	341	18 2092	250	328	18 2312	100	329	18 2482	100	333
18 1850	100	342	18 2094	250	328	18 2314	100	329	18 2484	100	333
18 1860	100	341	18 2096	250	328	18 2316	100	329	18 2500	100	332
18 1861	100	341	18 2097	250	328	18 2318	100	329	18 2502	100	332
18 1862	100	341	18 2100	250	328	18 2320	100	329	18 2504	100	332
18 1863	100	341	18 2102	250	328	18 2322	100	329	18 2506	100	332
18 1864	100	341	18 2103	250	328	18 2324	100	329	18 2508	100	332
18 1865	100	341	18 2104	250	328	18 2326	100	329	18 2510	100	332
18 1866	100	341	18 2105	250	328	18 2328	100	329	18 2512	100	332
18 1867	100	341	18 2106	100	328	18 2330	100	329	18 2514	100	332
18 1868	100	341	18 2108	100	328	18 2332	100	329	18 2600	1	252
18 1869	100	341	18 2110	100	328	18 2334	100	329	18 2610	1	253
18 1871	100	341	18 2111	100	328	18 2335	100	329	18 2612	1	253
18 1872	100	341	18 2112	100	328	18 2336	100	329	18 2616	1	253
18 1873	100	341	18 2113	100	328	18 2338	100	330	18 2620	1	353
18 1874	100	341	18 2114	100	328	18 2340	100	330	18 2622	1	353
18 1875	100	341	18 2115	100	328	18 2342	100	330	18 2624	1	353
18 1876	100	341	18 2116	100	328	18 2344	100	330	18 2626	1	353
18 1877	100	341	18 2118	100	328	18 2346	100	330	18 2628	1	353
18 1878	100	341	18 2119	100	328	18 2348	100	330	18 2630	1	353
18 1879	100	341	18 2120	100	328	18 2350	100	330	18 2632	1	353
18 1882	100	345	18 2121	100	328	18 2352	100	330	18 2634	1	353
18 1884	100	345	18 2122	25	328	18 2354	100	330	18 2650	1	352
18 1890	100	341	18 2123	100	328	18 2356	100	330	18 2652	1	352
18 1891	100	341	18 2124	100	328	18 2358	100	330	18 2654	1	352
18 1892	50	341	18 2125	100	328	18 2360	100	330	18 2656	1	352
18 1893	50	341	18 2126	25	328	18 2362	50	330	18 2658	1	352
18 1894	100	341	18 2127	100	328	18 2364	50	330	18 2660	1	352
18 1895	50	341	18 2128	25	328	18 2366	50	330	18 2662	1	352
18 1900	10	348	18 2129	25	328	18 2368	50	330	18 2670	1	352
18 1902	10	348	18 2131	25	328	18 2370	50	330	18 2690	1	353
18 1904	10	348	18 2132	25	328	18 2372	50	330	18 2693	1	352
18 1910	25	348	18 2133	25	328	18 2374	25	330	18 2694	1	352
18 1912	25	348	18 2134	25	328	18 2376	25	330	18 2695	1	352
18 1914	25	348	18 2135	25	328	18 2378	25	330	18 2710	1	354
18 1920	1 Rolle	349	18 2140	100	331	18 2380	25	330	18 2712	1	354
18 1922	1 Rolle	349	18 2188	100	331	18 2400	100	333	18 2714	1	354
18 1924	1 Rolle	349	18 2190	100	331	18 2402	100	333	18 2716	1	354

CIMCO-Artikelnr.	VPE	Seite	CIMCO-Artikelnr.	VPE	Seite	CIMCO-Artikelnr.	VPE	Seite	CIMCO-Artikelnr.	VPE	Seite
18 2718	1	355	18 3031	1	306	18 3162	100	306	18 3342	1	311
18 2720	1	355	18 3032	1	306	18 3163	100	306	18 3344	1	311
18 2722	1	355	18 3033	1	306	18 3164	100	306	18 3346	1	311
18 2724	1	355	18 3034	100	306	18 3165	100	306	18 3348	1	311
18 2726	1	355	18 3035	100	306	18 3166	100	306	18 3350	1	311
18 2728	1	355	18 3036	1	306	18 3167	100	306	18 3352	1	311
18 2730	1	355	18 3037	1	306	18 3168	100	306	18 3354	1	311
18 2732	1	355	18 3038	1	306	18 3169	100	306	18 3356	1	311
18 2734	1	355	18 3039	1	306	18 3170	100	306	18 3360	1	311
18 2736	1	355	18 3040	1	306	18 3171	100	306	18 3362	1	311
18 2738	1	356	18 3041	1	306	18 3172	100	306	18 3364	1	311
18 2740	1	356	18 3042	1	306	18 3173	100	306	18 3366	1	311
18 2742	1	356	18 3043	1	306	18 3174	100	306	18 3370	1	311
18 2744	1	356	18 3044	1	306	18 3175	100	306	18 3372	1	311
18 2746	1	356	18 3045	1	306	18 3176	100	306	18 3374	1	311
18 2748	1	356	18 3046	1	306	18 3177	100	306	18 3376	1	311
18 2750	1	356	18 3047	1	306	18 3180	100	307	18 3380	1	311
18 2752	1	356	18 3048	1	306	18 3182	100	307	18 3400	100	309
18 2754	1	357	18 3050	1	306	18 3184	100	307	18 3401	100	309
18 2756	1	357	18 3051	1	306	18 3186	100	307	18 3402	1	309
18 2758	1	357	18 3052	100	306	18 3188	100	307	18 3403	1	309
18 2760	1	357	18 3053	100	306	18 3190	50	307	18 3404	1	309
18 2762	1	357	18 3056	1	306	18 3192	1	307	18 3405	1	309
18 2775	1	354	18 3057	1	306	18 3194	1	307	18 3406	1	309
18 2776	1	354	18 3058	1	306	18 3196	1	307	18 3407	1	309
18 2777	1	354	18 3059	1	306	18 3198	1	307	18 3408	1	309
18 2778	1	354	18 3060	100	306	18 3200	1	307	18 3409	1	309
18 2779	1	354	18 3061	100	306	18 3202	1	307	18 3410	1	309
18 2780	1	358	18 3062	100	306	18 3204	1	307	18 3411	1	309
18 2781	1	354	18 3063	100	306	18 3206	1	307	18 3415	1	309
18 2782	1	358	18 3064	100	306	18 3255	100	310	18 3420	4	316
18 2783	1	354	18 3065	100	306	18 3256	100	310	18 3421	4	316
18 2784	1	358	18 3066	100	306	18 3258	100	310	18 3422	4	316
18 2785	1	354	18 3067	100	306	18 3260	100	310	18 3423	4	316
18 2786	1	358	18 3068	100	306	18 3262	100	310	18 3424	4	316
18 2787	1	354	18 3069	100	306	18 3265	50	310	18 3425	4	316
18 2788	1	358	18 3070	100	306	18 3266	50	310	18 3426	4	316
18 2789	1	354	18 3071	100	306	18 3268	50	310	18 3430	4	316
18 2790	1	358	18 3072	100	306	18 3270	50	310	18 3431	4	316
18 2791	1	354	18 3073	100	306	18 3272	50	310	18 3432	4	316
18 2792	1	354	18 3074	100	306	18 3275	50	310	18 3433	4	316
18 2793	1	354	18 3075	100	306	18 3276	50	310	18 3434	4	316
18 2794	1	354	18 3130	1	306	18 3278	50	310	18 3435	4	316
18 2795	1	354	18 3131	1	306	18 3280	50	310	18 3436	4	316
18 2796	1	354	18 3132	1	306	18 3282	50	310	18 3440	4	316
18 2797	1	354	18 3133	1	306	18 3286	1	310	18 3441	4	316
18 2800	1	358	18 3134	100	306	18 3288	1	310	18 3442	4	316
18 2802	1	358	18 3135	100	306	18 3290	1	310	18 3443	4	316
18 2804	1	358	18 3136	1	306	18 3292	1	310	18 3444	4	316
18 2806	1	358	18 3137	1	306	18 3294	1	310	18 3450	4	316
18 2810	1	358	18 3138	1	306	18 3296	1	310	18 3451	4	316
18 2812	1	359	18 3139	1	306	18 3298	1	310	18 3452	4	316
18 2814	1	359	18 3140	1	306	18 3300	1	310	18 3453	4	316
18 2816	1	359	18 3141	1	306	18 3302	1	310	18 3454	4	316
18 2818	1	359	18 3142	1	306	18 3304	1	310	18 3455	4	316
18 2822	1	359	18 3143	1	306	18 3306	1	311	18 3456	4	316
18 2824	1	359	18 3144	1	306	18 3308	1	311	18 3457	4	316
18 2826	1	359	18 3145	1	306	18 3310	1	311	18 3460	1	316
18 2828	1	359	18 3146	1	306	18 3312	1	311	18 3461	1	316
18 2830	1	359	18 3147	1	306	18 3314	1	311	18 3462	1	316
18 2832	1	359	18 3148	1	306	18 3316	1	311	18 3463	1	316
18 3000	100	335	18 3149	1	306	18 3318	1	311	18 3464	1	316
18 3002	100	335	18 3150	1	306	18 3320	1	311	18 3465	1	316
18 3004	100	335	18 3152	1	306	18 3322	1	311	18 3470	1	316
18 3008	50	335	18 3153	1	306	18 3324	1	311	18 3471	1	316
18 3010	50	335	18 3154	1	306	18 3326	1	311	18 3472	1	316
18 3012	50	335	18 3155	1	306	18 3328	1	311	18 3473	1	316
18 3020	25	335	18 3156	1	306	18 3330	1	311	18 3474	1	316
18 3022	25	335	18 3157	1	306	18 3332	1	311	18 3475	1	316
18 3024	25	335	18 3158	1	306	18 3334	1	311	18 3476	1	316
18 3026	25	335	18 3159	1	306	18 3336	1	311	18 3480	1	316
18 3028	25	335	18 3160	100	306	18 3338	1	311	18 3481	1	316
18 3030	1	306	18 3161	100	306	18 3340	1	311	18 3482	1	316

- 1
- 2
- 3
- 4
- 5
- 6
- 7
- 8
- 9
- 10
- 11
- 12
- 13
- 14
- 15
- 16
- 17
- 18
- 19
- 20
- 21
- 22
- 23
- 24
- 25
- 26

	CIMCO-Artikelnr.	VPE	Seite	CIMCO-Artikelnr.	VPE	Seite	CIMCO-Artikelnr.	VPE	Seite	CIMCO-Artikelnr.	VPE	Seite
1												
2	18 3483	1	316	18 3630	25	314	18 3850	1	308	18 4486	500	329
	18 3484	1	316	18 3631	25	314	18 3860	10	315	18 4488	400	329
	18 3500	100	312	18 3632	25	314	18 3861	10	315	18 4500	500	329
3	18 3501	100	312	18 3634	25	314	18 3862	10	315	18 4502	500	329
	18 3502	100	312	18 3636	10	314	18 3863	10	315	18 4504	500	329
	18 3503	100	312	18 3637	10	314	18 3864	10	315	18 4506	500	329
4	18 3504	100	312	18 3639	10	314	18 3865	10	315	18 4508	400	329
	18 3505	100	312	18 3640	10	314	18 3866	5	315	18 4660	1	376
	18 3506	100	312	18 3641	10	314	18 3867	5	315	18 4662	1	376
5	18 3507	100	312	18 3642	10	314	18 3868	1	315	18 4664	1	376
	18 3508	100	312	18 3644	10	314	18 3869	1	315	18 4666	1	376
	18 3509	50	312	18 3645	10	314	18 3910	10	315	18 4668	1	376
6	18 3510	50	312	18 3646	5	314	18 3911	10	315	18 4680	1	376
	18 3511	50	312	18 3647	5	314	18 3912	10	315	18 4682	1	376
	18 3512	25	312	18 3648	5	314	18 3914	10	315	18 4760	1	375
7	18 3513	1	312	18 3649	5	314	18 3915	10	315	18 4762	1	375
	18 3514	1	312	18 3650	5	314	18 3918	10	315	18 4764	1	375
	18 3515	1	312	18 3651	5	314	18 3919	10	315	18 4770	1	376
8	18 3516	1	312	18 3652	5	314	18 3923	10	315	18 4998	500	330
	18 3517	1	312	18 3653	5	314	18 3924	10	315	18 5000	500	330
	18 3518	1	312	18 3654	5	314	18 3928	10	315	18 5002	500	330
	18 3519	1	312	18 3655	5	314	18 3930	10	315	18 5004	500	330
	18 3520	1	312	18 3656	5	314	18 3932	10	315	18 5005	500	331
10	18 3521	1	312	18 3657	5	314	18 3934	10	315	18 5006	500	331
	18 3522	1	312	18 3658	5	314	18 3937	5	315	18 5007	500	331
	18 3523	1	312	18 3700	100	313	18 3939	5	315	18 5008	500	331
	18 3524	1	312	18 3701	100	313	18 3942	5	315	18 5009	500	331
	18 3525	1	312	18 3702	100	313	18 3944	5	315	18 5010	500	331
12	18 3526	1	312	18 3703	50	313	18 3946	5	315	18 5012	500	331
	18 3527	1	312	18 3704	1	313	18 3948	5	315	18 5014	500	331
	18 3528	1	312	18 3705	1	313	18 3951	1	315	18 5016	500	331
	18 3529	1	312	18 3706	1	313	18 3952	1	315	18 5018	500	331
13	18 3530	1	312	18 3707	1	313	18 4060	1	377	18 5020	500	331
	18 3531	1	312	18 3708	1	313	18 4062	1	377	18 6000	100	347
	18 3532	1	312	18 3709	1	313	18 4064	1	377	18 6001	100	347
	18 3533	1	312	18 3710	1	313	18 4066	1	377	18 6002	100	347
	18 3534	1	312	18 3711	1	313	18 4068	1	377	18 6003	100	347
15	18 3535	1	312	18 3712	1	313	18 4070	1	377	18 6004	100	347
	18 3536	1	312	18 3713	1	313	18 4250	1 Box	380	18 6005	100	347
	18 3537	1	312	18 3714	1	313	18 4251	1 Box	380	18 6006	25	347
16	18 3538	1	312	18 3715	1	313	18 4252	1 Box	380	18 6010	100	347
	18 3539	1	312	18 3798	1	308	18 4253	1 Box	380	18 6011	100	347
	18 3540	1	312	18 3800	1	308	18 4254	1 Box	380	18 6012	100	347
17	18 3541	1	312	18 3801	1	308	18 4255	1 Box	380	18 6013	25	347
	18 3542	1	312	18 3802	1	308	18 4256	1 Box	380	18 6014	50	347
	18 3543	1	312	18 3804	1	308	18 4257	1 Box	380	18 6015	25	347
18	18 3544	1	312	18 3806	1	308	18 4260	1 Box	380	18 6016	25	347
	18 3545	1	312	18 3808	1	308	18 4261	1 Box	380	18 6020	25	347
	18 3546	1	312	18 3810	1	308	18 4262	1 Box	380	18 6021	25	347
19	18 3547	1	312	18 3812	1	308	18 4263	1 Box	380	18 6022	25	347
	18 3548	1	312	18 3814	1	308	18 4264	1 Box	380	18 6023	25	347
20	18 3549	1	312	18 3815	1	308	18 4265	1 Box	380	18 6024	25	347
	18 3550	1	312	18 3816	1	308	18 4266	1 Box	380	18 6025	25	347
	18 3551	1	312	18 3818	1	308	18 4267	1	380	18 6080	1 Box	382
21	18 3552	1	312	18 3820	1	308	18 4268	1	380	18 6100	100	347
	18 3553	1	312	18 3821	1	308	18 4269	1	380	18 6102	100	347
	18 3554	1	312	18 3822	1	308	18 4270	1	380	18 6103	100	347
22	18 3555	1	312	18 3824	1	308	18 4280	5	381	18 6104	100	347
	18 3556	1	312	18 3826	1	308	18 4281	5	381	18 6105	100	347
	18 3557	1	312	18 3827	1	308	18 4282	5	381	18 6106	25	347
23	18 3558	1	312	18 3828	1	308	18 4283	5	381	18 6110	100	347
	18 3559	1	312	18 3830	1	308	18 4284	5	381	18 6111	100	347
	18 3570	100	312	18 3832	1	308	18 4285	3	381	18 6112	100	347
24	18 3572	1	312	18 3833	1	308	18 4286	3	381	18 6113	25	347
	18 3574	1	312	18 3834	1	308	18 4287	3	381	18 6114	25	347
	18 3617	50	314	18 3836	1	308	18 4460	500	329	18 6115	25	347
	18 3618	50	314	18 3838	1	308	18 4462	500	329	18 6116	25	347
	18 3619	50	314	18 3839	1	308	18 4464	500	329	18 6120	25	347
	18 3622	25	314	18 3840	1	308	18 4466	500	329	18 6121	25	347
26	18 3623	25	314	18 3842	1	308	18 4468	400	329	18 6122	25	347
	18 3624	25	314	18 3844	1	308	18 4480	500	329	18 6123	25	347
	18 3627	25	314	18 3846	1	308	18 4482	500	329	18 6124	25	347
	18 3628	25	314	18 3848	1	308	18 4484	500	329	18 6125	25	347

CIMCO-Artikelnr.	VPE	Seite	CIMCO-Artikelnr.	VPE	Seite	CIMCO-Artikelnr.	VPE	Seite	CIMCO-Artikelnr.	VPE	Seite
18 6130	100	348	19 0104	200	362	19 0433	100	364	19 1219	200	363
18 6132	100	348	19 0108	200	362	19 0434	100	364	19 1227	200	363
18 6134	100	348	19 0109	200	362	19 0435	100	364	19 1228	200	363
18 6136	100	348	19 0110	200	362	19 0436	100	364	19 1229	200	363
18 6138	50	348	19 0111	200	362	19 0500	100	366	19 1235	200	363
18 6140	50	348	19 0112	200	362	19 0504	100	366	19 1237	200	363
18 6142	100	348	19 0113	200	362	19 0506	100	366	19 1238	200	363
18 6144	100	348	19 0118	200	362	19 0514	100	366	19 1300	100	364
18 6146	50	348	19 0119	200	362	19 0516	100	366	19 1301	100	364
18 6148	50	348	19 0120	200	362	19 0520	100	366	19 1302	100	364
18 6150	25	348	19 0121	200	362	19 0522	100	366	19 1303	100	364
18 6200	1	346	19 0122	200	362	19 0524	100	366	19 1313	100	364
18 6202	1	346	19 0126	100	362	19 0528	100	366	19 1314	100	364
18 6204	1	346	19 0149	200	365	19 0535	100	366	19 1315	100	364
18 6206	1	346	19 0160	200	365	19 0538	100	366	19 1317	100	364
18 6208	1	346	19 0161	200	365	19 0542	100	366	19 1325	100	364
18 6210	1	346	19 0162	200	365	19 0545	100	366	19 1326	100	364
18 6220	1	346	19 0164	200	365	19 0547	100	366	19 1327	100	364
18 6222	1	346	19 0182	200	365	19 0562	100	366	19 1328	100	364
18 6224	1	346	19 0183	200	365	19 0564	100	366	19 1329	100	364
18 6226	1	346	19 0184	200	365	19 0566	100	366	19 1336	100	364
18 6228	1	346	19 0186	200	365	19 0567	100	366	19 1337	100	364
18 6230	1	346	19 0187	100	365	19 0568	100	366	19 1338	100	364
18 8000	10	336	19 0210	50	364	19 0570	100	366	19 1339	100	364
18 8010	1	336	19 0211	25	364	19 0572	100	366	19 1340	100	364
18 8012	1	337	19 0212	25	364	19 0588	100	366	19 1500	200	363
18 8014	1	337	19 0222	50	364	19 0592	100	366	19 1501	200	363
18 8016	1	337	19 0223	25	364	19 0594	100	366	19 1507	200	363
18 8018	1	337	19 0224	25	364	19 0596	50	366	19 1508	200	363
18 8686	100	313	19 0225	25	364	19 0600	25	366	19 1510	200	363
18 8704	100	313	19 0226	25	364	19 0614	50	366	19 1515	200	363
18 8705	100	313	19 0235	10	364	19 0616	50	366	19 1516	200	363
18 8712	50	313	19 0236	10	364	19 0618	50	366	19 1517	200	363
18 8714	50	313	19 0237	10	364	19 0620	50	366	19 1528	200	363
			19 0238	10	364	19 0622	50	366	19 1535	200	363
19 0005	200	362	19 0300	100	365	19 0800	100	366	19 1537	200	363
19 0006	200	362	19 0301	100	365	19 0806	100	366	19 1538	200	363
19 0014	200	362	19 0302	100	365	19 0808	100	366	19 2000	100	367
19 0015	200	362	19 0303	100	365	19 0811	100	366	19 2001	100	367
19 0016	200	362	19 0304	100	365	19 0828	100	366	19 2002	100	367
19 0017	200	362	19 0305	100	365	19 0832	100	366	19 2003	100	367
19 0019	200	362	19 0313	100	365	19 0834	100	366	19 2005	100	367
19 0026	200	362	19 0314	100	365	19 0836	100	366	19 2006	100	367
19 0027	200	362	19 0315	100	365	19 0837	100	366	19 2007	50	367
19 0028	200	362	19 0317	100	365	19 0839	100	366	19 2600	100	367
19 0029	200	362	19 0318	100	365	19 0848	100	366	19 2602	100	367
19 0030	200	362	19 0324	100	365	19 0862	100	366	19 2603	100	367
19 0031	200	362	19 0325	100	365	19 0864	100	366	19 2604	100	367
19 0040	200	362	19 0326	100	365	19 0866	100	366	19 2606	100	367
19 0041	200	362	19 0327	100	365	19 0867	100	366	19 2607	100	367
19 0042	200	362	19 0328	100	365	19 0869	100	366	19 2608	100	367
19 0043	100	362	19 0329	100	365	19 0878	100	366	19 2650	100	367
19 0044	100	362	19 0336	100	365	19 0882	100	366	19 2651	100	367
19 0051	200	362	19 0337	100	365	19 0884	100	366	19 2652	100	367
19 0053	200	362	19 0338	100	365	19 0887	100	366	19 2654	100	367
19 0054	100	362	19 0339	100	365	19 0888	100	366	19 2656	100	367
19 0055	100	362	19 0340	100	365	19 0890	100	366	19 2700	100	367
19 0056	100	362	19 0341	100	365	19 0908	50	366	19 2702	100	367
19 0062	100	362	19 0342	100	365	19 0910	50	366	19 2703	100	367
19 0063	100	362	19 0410	100	364	19 1104	1	367	19 2704	100	367
19 0064	100	362	19 0411	100	364	19 1105	1	367	19 2706	100	367
19 0088	200	362	19 0412	100	364	19 1106	1	367	19 2708	100	367
19 0089	200	362	19 0413	100	364	19 1108	1	367	19 2710	100	367
19 0090	200	362	19 0416	100	364	19 1110	1	367	19 2750	100	367
19 0091	200	362	19 0417	100	364	19 1112	1	367	19 2752	100	367
19 0092	200	362	19 0418	100	364	19 1201	200	363	19 2754	100	367
19 0093	200	362	19 0419	100	364	19 1205	200	363	19 2756	100	367
19 0098	200	362	19 0422	100	364	19 1206	200	363	19 2758	100	367
19 0099	200	362	19 0423	100	364	19 1208	200	363	19 2760	100	367
19 0100	200	362	19 0424	100	364	19 1210	200	363	19 2762	100	367
19 0101	200	362	19 0425	100	364	19 1215	200	363	19 3027	200	363
19 0102	200	362	19 0426	100	364	19 1216	200	363	19 3028	200	363
19 0103	200	362	19 0432	100	364	19 1217	200	363	19 3029	200	363

- 1
- 2
- 3
- 4
- 5
- 6
- 7
- 8
- 9
- 10
- 11
- 12
- 13
- 14
- 15
- 16
- 17
- 18
- 19
- 20
- 21
- 22
- 23
- 24
- 25
- 26

	CIMCO-Artikelnr.	VPE	Seite	CIMCO-Artikelnr.	VPE	Seite	CIMCO-Artikelnr.	VPE	Seite	CIMCO-Artikelnr.	VPE	Seite
1												
2	19 3042	200	363	20 1282	1	180	20 6360	1	165	20 7445	1	174
	19 3054	200	363	20 1284	1	180	20 6362	1	165	20 7446	1	174
	19 3089	200	363	20 1290	1	179	20 6364	1	165	20 7448	1	174
3	19 3099	200	363	20 1293	1	179	20 6365	1	165	20 7450	1	174
	19 3100	200	363	20 1298	1	180	20 6366	1	165	20 7451	1	174
	19 3101	200	363	20 1300	1	180	20 6368	1	165	20 7452	1	174
4	19 3102	200	363	20 1307	1	178	20 6370	1	165	20 7454	1	174
	19 3103	200	363	20 1320	1	164	20 6523	1	184	20 7455	1	174
	19 3104	200	363	20 1340	1	164	20 6613	1	184	20 7457	1	174
5	19 3111	200	363	20 1352	1	164	20 6643	1	184	20 7459	1	174
	19 3112	200	363	20 1354	1	164	20 6711	1	184	20 7460	1	174
	19 3113	200	363	20 1358	1	164	20 6750	1	184	20 7464	1	174
6	19 3120	200	363	20 1360	1	164	20 6806	1	184, 259	20 7465	1	174
	19 3121	100	363	20 1380	1	164	20 6808	1	172	20 7467	1	174
	19 3122	100	363	20 1395	1	164	20 6810	1	172	20 7468	1	174
7				20 1604	1	166	20 6814	1	178	20 7470	1	174
	20 0314	1	164	20 1610	1	166	20 6816	1	178	20 7473	1	174
8	20 0324	1	164	20 1614	1	166	20 6840	1	178	20 7475	1	174
	20 0334	1	164	20 1618	1	166	20 6842	1	178	20 7476	1	174
	20 0342	1	164	20 1622	1	166	20 6844	1	178	20 7479	1	174
9	20 0344	1	164	20 1630	1	166	20 6846	1	178	20 7483	1	174
	20 0350	1	164	20 1634	1	166	20 6850	1	184	20 7486	1	174
	20 0354	1	164	20 1638	1	166	20 6852	1	184	20 7489	1	174
10	20 0356	1	164	20 1702	1	166	20 6854	1	184	20 7492	1	174
	20 0358	1	164	20 1854	1	166	20 6856	1	184	20 7495	1	174
	20 0360	1	164	20 1862	1	166	20 6857	1	184	20 7498	1	174
11	20 0364	1	164	20 1982	1	180	20 7150	1	182	20 7500	1	174
	20 0373	1	164	20 1983	1	180	20 7151	1	182	20 7502	1	174
	20 0374	1	164	20 1984	1	180	20 7152	1	182	20 7505	1	174
12	20 0375	1	164	20 1985	1	180	20 7153	1	182	20 7511	1	174
	20 0379	1	164	20 1986	1	180	20 7154	1	182	20 7514	1	174
	20 0383	1	164	20 1987	1	180	20 7155	1	182	20 7521	1	174
13	20 0385	1	164	20 1989	1	180	20 7170	1	181	20 7527	1	174
	20 0386	1	164	20 2116	1	181	20 7172	1	181	20 7540	1	174
	20 0387	1	165	20 2120	1	181	20 7311	1	169	20 7546	1	174
14	20 0391	1	165	20 2123	1	181	20 7315	1	169	20 7552	1	174
	20 0397	1	165	20 2124	1	181	20 7321	1	169	20 7562	1	174
15	20 0403	1	165	20 2126	1	181	20 7325	1	169	20 7563	1	174
	20 0407	1	165	20 2128	1	181	20 7330	1	169	20 7564	1	175
	20 0409	1	165	20 2130	1	181	20 7334	1	169	20 7573	1	175
16	20 0415	1	165	20 3050	1	181	20 7340	1	169	20 7596	1	175
	20 0421	1	165	20 3051	1	181	20 7360	1	181	20 7598	1	175
	20 0427	1	165	20 3052	1	181	20 7372	1	180	20 8000	1	168
17	20 0433	1	165	20 3053	1	181	20 7373	1	180	20 8002	1	167
	20 0439	1	165	20 3054	1	181	20 7374	1	180	20 8004	1	167
	20 0445	1	165	20 3055	1	181	20 7375	1	180	20 8006	1	167
18	20 0447	1	165	20 3060	1	181	20 7376	1	180	20 8008	1	168
	20 0451	1	165	20 3070	1	181	20 7377	1	180	20 8010	1	167
	20 0457	1	165	20 3920	1	181	20 7378	1	169	20 8012	1	168
19	20 0463	1	165	20 3924	1	181	20 7379	1	169	20 8014	1	168
	20 0469	1	165	20 3930	1	182	20 7388	1	169	20 8020	1	168
20	20 0472	1	165	20 4815	1	183	20 7389	1	169	20 8032	1	168
	20 0476	1	165	20 6306	1	165	20 7400	1	175	20 8036	1	168
	20 1200	1	179	20 6308	1	165	20 7414	1	173	20 8038	1	168
21	20 1201	1	179	20 6310	1	165	20 7416	1	173	20 8042	1	168
	20 1205	1	179	20 6312	1	165	20 7417	1	173	20 8044	1	168
	20 1206	1	179	20 6314	1	165	20 7419	1	173	20 8050	1	168
22	20 1207	1	179	20 6316	1	165	20 7420	1	173	20 8060	1	168
	20 1208	1	179	20 6318	1	165	20 7421	1	173	20 8302	1	166
	20 1209	1	179	20 6320	1	165	20 7422	1	173	20 8304	1	166
23	20 1210	1	179	20 6322	1	165	20 7424	1	173	20 8308	1	166
	20 1212	1	179, 201	20 6324	1	165	20 7425	1	173	20 8310	1	166
	20 1214	1	179	20 6325	1	165	20 7427	1	173	20 8316	1	166
24	20 1216	1	179	20 6326	1	165	20 7429	1	173	20 8318	1	166
	20 1218	1	179	20 6328	1	165	20 7430	1	173	20 8320	1	166
	20 1240	1	183	20 6330	1	165	20 7432	1	174	20 8322	1	166
25	20 1242	1	183	20 6346	1	165	20 7435	1	174	20 8324	1	166
	20 1244	1	183	20 6348	1	165	20 7437	1	174	20 8328	1	166
	20 1250	1	183	20 6350	1	165	20 7438	1	174	20 8330	1	166
26	20 1273	1	179	20 6352	1	165	20 7440	1	174	20 8332	1	166
	20 1274	1	179	20 6354	1	165	20 7441	1	174	20 8334	1	166
	20 1275	1	178	20 6356	1	165	20 7443	1	174	20 8336	1	166
	20 1280	1	180	20 6358	1	165	20 7444	1	174	20 8341	1	166

CIMCO-Artikelnr.	VPE	Seite	CIMCO-Artikelnr.	VPE	Seite	CIMCO-Artikelnr.	VPE	Seite	CIMCO-Artikelnr.	VPE	Seite
20 8342	1	166	20 8720	1	176	21 1524	1	211	41 9320	1	68
20 8343	1	166	20 8728	1	176	21 1526	1	211			
20 8344	1	166	20 8732	1	176	21 1528	1	210	44 2793	1	68
20 8346	1	166	20 8742	1	176	21 1530	1	210	44 2830	1	66
20 8348	1	166	20 8744	1	176	21 1532	1	210	44 3608	1	67
20 8354	1	166	20 8746	1	176	21 1534	1	210	44 4568	1	66
20 8355	1	166	20 8752	1	176	21 1536	1	211	44 5572	1	66
20 8356	1	166	20 8754	1	176	21 1540	1	211	44 5589	1	68
20 8357	1	166	20 8756	1	176	21 1542	1	210	44 5596	1	66
20 8360	1	166	20 8758	1	176	21 1550	1	211	44 5619	1	68
20 8362	1	166	20 8764	1	177	21 1552	1	211	44 6388	1	66
20 8364	1	166	20 8766	1	177	21 1554	1	211	44 6395	1	66
20 8365	1	166	20 8770	1	169	21 1556	1	211	44 6401	1	67
20 8366	1	166	20 8772	1	169	21 1563	1	212	44 6418	1	67
20 8368	1	166	20 8774	1	169	21 2140	1	213	44 6425	1	65
20 8372	1	166	20 8776	1	169	21 2151	1	215			
20 8373	1	166	20 8778	1	170	21 2152	1	214	47 604	1	275
20 8378	1	166	20 8780	1	170	21 2153	1	215			
20 8380	1	166	20 8782	1	170	21 2154	1	214			
20 8382	1	166	20 8784	1	170	21 2155	1	215			
20 8384	1	166	20 8786	1	171	21 2157	1	215			
20 8386	1	166	20 8788	1	171	21 2159	1	215			
20 8388	1	166	20 8790	1	170	21 2168	1	213			
20 8390	1	166	20 8792	1	170	21 2170	1	213			
20 8500	1	172	20 8794	1	170	21 2172	1	214			
20 8506	1	172	20 8796	1	170	21 2173	1	214			
20 8507	1	172	20 8798	1	171	21 2176	1	214			
20 8522	1	172	20 8800	1	171	21 2179	1	213			
20 8523	1	172	20 8802	1	170	21 2180	1	214			
20 8602	1	167	20 8804	1	170	21 2182	1	214			
20 8604	1	167	20 8810	1	171	21 2184	1	214			
20 8605	1	167	20 8812	1	171	21 2186	1	214			
20 8606	1	167	20 8814	1	171	21 2190	1	215			
20 8608	1	167	20 8816	1	171	21 3150	1	214			
20 8610	1	167	20 8818	1	171						
20 8616	1	167	20 8820	1	171	40 0274	1	69			
20 8618	1	167	20 8822	1	171	40 1943	1	69			
20 8620	1	167	20 8824	1	171	40 3695	1	69			
20 8622	1	167	20 8826	1	171	40 5576	1	69			
20 8624	1	167	20 8830	1	171	40 5583	1	69			
20 8628	1	167	20 8832	1	171	40 5590	1	69			
20 8630	1	167	20 8833	1	171	40 8423	1	69			
20 8632	1	167	20 8834	1	169	40 9963	1	69			
20 8634	1	167	20 8836	1	169, 170						
20 8636	1	167	20 8838	1	169, 170	41 1898	1	69			
20 8642	1	167	20 8844	1	170	41 2004	1 Set	69			
20 8643	1	167	20 8850	1	171	41 2857	1	69			
20 8644	1	167	20 8852	1	171	41 2970	1	69			
20 8646	1	167	20 8854	1	171	41 2987	1	69			
20 8648	1	167	20 8856	1	172	41 4578	1	69			
20 8654	1	167	20 8860	1	172	41 4585	1	69			
20 8655	1	167	20 8862	1	172	41 4592	1	69			
20 8656	1	167	20 8900	1	177	41 4608	1	69			
20 8657	1	167	20 8902	1	177	41 4653	1	69			
20 8662	1	167	20 8904	1	177	41 5384	1	69			
20 8664	1	167	20 8910	1	177	41 5407	1	69			
20 8666	1	167	20 8912	1	177	41 5414	1	69			
20 8668	1	167	20 8914	1	177	41 7173	1	64			
20 8673	1	167	20 8920	1	177	41 7180	1	64			
20 8680	1	167	20 8922	1	177	41 7197	1	64			
20 8682	1	167	20 8924	1	177	41 7203	1	64			
20 8686	1	167	20 8930	1	177	41 7210	1	64			
20 8690	1	167				41 7227	1	64			
20 8700	1	176	21 0004	1	212	41 7494	1	68			
20 8702	1	176	21 0008	1	212	41 7500	1	67			
20 8704	1	176	21 0105	1	212	41 8774	1	68			
20 8706	1	176	21 0130	1	212	41 8958	1	67			
20 8708	1	176	21 0202	1	213	41 9191	1	66			
20 8710	1	176	21 0300	1	213	41 9276	1	68			
20 8712	1	176	21 1435	1	211	41 9283	1	68			
20 8714	1	176	21 1520	1	211	41 9290	1	68			
20 8716	1	176	21 1522	1	211	41 9306	1	68			
20 8718	1	176	21 1523	1	211	41 9313	1	68			

- 1
- 2
- 3
- 4
- 5
- 6
- 7
- 8
- 9
- 10
- 11
- 12
- 13
- 14
- 15
- 16
- 17
- 18
- 19
- 20
- 21
- 22
- 23
- 24
- 25
- 26

1

2

3

4

5

6

7

8

9

10

11

12

13

14

15

16

17

18

19

20

21

22

23

24

25

26

STICHWORTVERZEICHNIS

1000-Volt Sicherheits-Werkzeug

72 – 76, 218 – 235

1000-Volt Sicherheits-Werkzeugsortimente

74, 76, 219 – 221

Abdeckplane
277

Abdecktuch

242

Abdeckvlies

277

Abfallsack

277

Abisolierzange

149 – 152

Abmantelwerkzeug

146 – 148, 151

Abzweigmuffe

375 – 376

Aderendhülse

328 – 334

Anlegewerkzeug

284

Antennenbohrer

179

Arbeitshandschuhe

245 – 246

Arbeitsleuchte

279

Auffanggurt und Zubehör

249 – 251

Aufnahmeschaft

169 – 172

Aufstecktülle

242

Ausdruckfeder

175

Automatische Abisolierzange

149 – 151

Bandmaß
212

Baueimer

276

Baumarker

214

Baustellenstrahler

279

Beißzange

81

Besen und Feger

276

Betonbohrer

164, 166

Bithalter

98, 99

Bits

98 – 100, 102

Blechlocher und Zubehör

188 – 201

Blechschälbohrer

180

Bohrer

164 – 167

Bohrkronen

169 – 172

Bohrpaste

178

Bolzenabschneider

81, 258

Crimpwerkzeug

282 – 292, 294

Diamant-Trennscheiben
176

Doppelmaulschlüssel

105

Dosenmuffe

375

Drahtbürste

259

Drehmomentschlüssel

106

Drehmoment-Schraubendreher

88

Dreikant-Steckschlüssel

108

Düsenreibahlen-Satz

183

Durchgangs- und Leitungsprüfer

116

Durchtreiber

205

Einsteckknarren für Drehmomentschlüssel
106

Einzieh-Kunststoffband

125

Einzieh-Spirale

125

Elektriker-Schere

141, 142

Elektriker-Schraubendreher

85 – 87, 90 – 92

Elektriker-Stiefel

244

Elektroniklot

262

Elektronik-Schraubendreher

93 – 95

Elektronikzange

77, 78

Entgrater

172

Entlötungspumpe

263

Erdungsklemme

337

Erste-Hilfe-Koffer

252

ESD-Service-Kit

253

Express-Schlüssel

256

Fächerscheibe
367

Fäustel

204

Federring

367

Feilen

184

Feilenbürste

185

Feilenhefte

184

Feinstaubmaske

247

Flachstecker

323, 326, 327

Flachsteckhülse

322, 323, 326

Flachzange

77, 78

Fräsbohrer

180

Gehörschützer
246

Gewindebohrer

180 – 183

Gewindestange

367

Gips

268, 269

Gipsmulde

206

Gipsplatte

206

Glasfaser-Schubstangen-Sortiment

126

Gliedmaßstab

212

Gravuren für Plombenstempel

80

Haltegurt
249 – 251

Hammer

204

Hammerbohrer

164, 166 – 167

Handfeger und Schaufel

276

Handreiniger

274

Handschuhe

245 – 246

Handtuchrolle

277

Hartschalen Werkzeugkoffer

11 – 47

Hautpflegecreme

274

Hülsen für verdichtete Leiter

309

Hydraulische Handstanze

191 – 192

Hydraulische Presswerkzeuge

und Zubehör

294 – 295

Hydraulische Stanze

199

Inbusschlüssel
84, 90, 92

Isolatoren-Schutzhaube

243

Isolierband

370 – 273

Isolier-Standmatten

242

Kabelbinder
340 – 344, 347, 348

Kabelbinder-Spann-

und Schneidwerkzeug

346

Kabeldetektiv

118

Kabeleinziehhilfen & Zubhör

122 – 135

Kabelentmantler/Abisolierer

146 – 152

Kabelführungskopf

125

Kabelgleitmittel

135

Kabelkennzeichnung

352

Kabel- oder Drahtlehre

212

Kabelmantelschneider

146

Kabelmesser

153 – 155

Kabelring-Abspuler

122

Kabelschere

138 – 141

Kabelschneider

76, 139 – 141

Kabelschuh

304 – 321

Kabeltrommel

274

Kabeltrommel-Abroller

122

Kabeltrommelheber

123 – 124

Kabelverlegehilfe

124

Kabelverschraubungsratsche

107

Kabelziehstrumpf

129, 131, 134

Kartuschenpistole

268

Kehrschaufel

276

Kerbnutzange

199

Kernbohrer

169

Klammer

242

Klebeband

370 – 374

Klebstoff

266, 267

Klettbinder/Klettband

348, 349

Knickschutztülle

335

Körner

205

Kombinationszange

74, 76

Kontrollzange

353

Korund-Trennscheibe

177

Kraft-Seitenschneider

74, 76

Krallengreifer

79

Kreidehalter

214

Kreuzhacke

276

Kreuzschlitz-Schraubendreher

84 – 87, 90 – 91

Krokodilklemmen

118

Kronenschere

142

Kunststoff-Hammer

204

Kunststoffschere

143

Lackabzieher
147

Laptoptasche

58

Laser-Entfernungsmesser

212

Lehrlingskoffer

42 – 46

Leiter

272, 273

Lochsäge

173 – 175

Löt fett

262

Lötgerät, Löt kolben

263

Löt

Parallelverbinder	307, 324	Sicherheitsaushang	356, 357	Werkstatt-Schraubendreher	90
Passschraubenschlüssel	111	Sicherungsverriegelung	252	Werkstattwagen	69
Phasenprüfer	119	Signierkreide	214	Werkzeuggürteltasche	57 – 58
Photovoltaik-Steckverbinder	336	Silikongel	267	Werkzeugkoffer	8 – 47
Pinzette	79	Silikon-Spray	135, 265	Werkzeugrucksack	52
Plombe	80	Schlag-Bohrkrone	169	Werkzeugtasche	48 – 61
Plombendraht	80	Slim-Schraubendreher	86 – 87	Windeisen	182
Plombenzange	79 – 80	Sortimentskoffer	66 – 69	Winkelschraubendreher	93
Präzisions-Abisolierer	152	Spachtel	206	Zange	70 – 81
Präzisions-Schraubendreher	93	Spannungsprüfer	114 – 116	Zangenschlüssel	256
Presseinsatz	296 – 301	Spezial-Schraubendreher mit Kombi-Profil	84, 87	Zement	268, 269
Presskabelschuh	312, 314, 315, 319	Spiralband	346	Zentrierbohrer	169 – 171
Pressverbinder	313, 315, 316	Spiralbohrer	164	Zimmermannsbleistift	213
Presswerkzeug	287, 292, 294	Spitzer	213		
Prüfplaketten	352, 354	Splintentreiber	205		
Prüfspitzen	117	Spreizkeil	243		
Quergriff-Schraubendreher	101	Stechahle	93		
Quetschkabelschuh	317, 318, 320, 321	Stechbeitel	206		
Randversenker	175	Steckdosenschneider	175		
Raspeln	184	Steckschlüssel-Satz	101 – 103		
Reinigungspinsel	243	Stein- und Betonbohrer	164, 166		
Reinigungs-Spray	264	Stichsägeblatt	172		
Reinigungstücher	274	Straßenbesen	276		
Ringmaulschlüssel	104 – 106	Stirnleuchte	278		
Ringratsche	107	Stoßverbinder	307, 324, 325		
Ringschlüssel-Satz	105	Stufenbohrer	178 – 179		
Rohrkabelschuh	304 – 306, 308 – 311, 313, 319	Technikerkoffer	37		
Rohrschneider	159, 160, 257 – 259	Technische Sprays	264 – 266		
Rollgabelschlüssel	106	Telefonschere	142		
Rollschiene für Kabeltrommeln	123	Telefonzange	76		
Rundstecker	324	TORX®-Schraubendreher	84, 85, 87, 90, 92		
Rundsteckhülse	323	TORX®-Stiftschlüssel-Satz	101		
Sägen	158 – 159, 258	Transporteinrichtung für Sortimentskoffer	65		
Sägeblätter	158 – 159, 172, 258	Transport- und Aufbewahrungskoffer	64 – 69		
Sägebogen	158, 159, 258	Trapezblech-Lochzange	161		
Sandschaufel	276	Trennscheibe	176 – 178		
Schaltstrankschlüssel	108 – 109	Trolleykoffer (Rollenkoffer)	11, 12, 15, 22, 24, 26		
Schalungsbohrer	165	Tülle	335		
Schlagschnurroller	207, 215	Überschuhe	244		
Schlitz-Schraubendreher	84 – 87, 90 – 92	Universalmesser	155		
Schlosserhammer	204	Universalschere	141		
Schlüsselkreuz	108	Universalschlüssel	107, 109		
Schrauben	360 – 367	Universalschlüssel für Kabelverschraubungen	107		
Schraubendreher	82 – 95	Unterlegscheibe	367		
Schraubendreher mit Wechselklinge	88 – 89	Verbandkasten	252		
Schraubenzange	74	Verdrahtungskanal-Schneider	161		
Schraublocher und Zubehör	188 – 201	Vergaser-Schraubendreher	91		
Schrumpfmuffe	377	Vielzweckschere	143		
Schrumpfschlauch	378 – 382	Vorhängeschloss	253		
Schultertrageriemen	47, 53	Vornschneider	77		
Schutzbrille	246	Warndreieck	252		
Schutzhelm	243	Warnschilder	333, 356, 358, 359		
Schutzschirm	243	Warnweste	252		
Schweißspiegel	259	Wasserpinsel	206		
Sechskantmutter	367	Wasserpumpenzange	256		
Seitenschneider	74, 78	Wasserwaage	210 – 211		
Senk-Bit	180	Wellrohrschneider	257		
Servicecase	336	Werkstattfeilen	184		
Sechskant-Stiftschlüssel	84, 85, 90, 92, 100, 101	Werkstattleuchte	279		
Setzeisen	206				

VERTRIEB NATIONAL

CIMCO- WERKZEUGFABRIK GMBH & CO. KG

Hohenhagener Straße 1–5
42855 Remscheid
Tel.: 02191 371801
info@cimco.de

BADEN-WÜRTTEMBERG

Hans-Jürgen Zweigle
Mobil: 0162 25 29 006
hans-juergen.zweigle@cimco.de

BERLIN/BRANDENBURG

René Krüger
Mobil: 0162 25 29 012
rene.krueger@cimco.de

BREMEN/NIEDERSACHSEN

Mike Klaiber GmbH
Tel.: 0421 8 78 69 91
info@mike-klaiber.de

HAMBURG/ SCHLESWIG-HOLSTEIN

Hans J. Möller
Tel.: 040 2 51 40 61
info@hjmoeller.de

MECKLENBURG- VORPOMMERN/ SACHSEN-ANHALT

Thomas Lüneburg
Mobil: 0162 25 29 010
thomas.lueneburg@cimco.de

NORDBAYERN

Jan van den Heuvel
Mobil: 0172 31 98 141
jan.vdheuvel@cimco.de

NORDRHEIN- WESTFALEN, RHEINLAND-PFALZ, SAARLAND, HESSEN

Frank Pötschke
(Regionalvertriebsleitung)
Mobil: 0162 25 29 007
frank.poetschke@cimco.de

Brian Drewek
Mobil: 0172 31 98 137
brian.drewek@cimco.de

Christian Sieper
Mobil: 0162 25 29 005
christian.sieper@cimco.de

Christian Weber
Mobil: 0162 25 29 014
christian.weber@cimco.de

SÜDBAYERN

Thomas Hofinger
Mobil: 0172 31 98 138
thomas.hofinger@cimco.de

THÜRINGEN/SACHSEN

Mario Wanitschek
Mobil: 0162 25 29 009
mario.wanitschek@cimco.de

VERTRIEB INTERNATIONAL

BELGIEN/LUXEMBURG

Vander Elst NV-SA
Tel.: +32 2 242 79 59
info@vanderelst-electric.eu

BULGARIEN

Popp EOOD
Tel.: +359 700 44 000
info@cimco.bg

CHINA

Shanghai Xiling Trade Co.,
Ltd.
Tel.: +86 21 5663 1888
xiling_sha@sina.com

DÄNEMARK

CIMCO NORDIC AB
Tel.: +46 70 2182108
daniel.jansson@cimconordic.se

ESTLAND

Raido Vaikre
Tel.: +372 669 9937
raidovaikre@cimco.de

FINNLAND

CIMCO NORDIC AB
Tel.: +46 70 2182108
daniel.jansson@cimconordic.se

FRANKREICH

BT&C Produits Électro-
techniques
Tel.: +33 387 87 87 66
dominique.wendels@cimco.de

GRIECHENLAND

DALEZIOS BROS SA
Tel.: +30 210 9409094
info@dalezios.com

GROSSBRITANNIEN

AUS Ltd.
Tel.: +44 1 484860575
sales@aus.co.uk

ISLAND

FAGKAUP EHF
Tel.: +354 5 200800
info@fagkaup.is

ISRAEL

A.U. Shay Ltd.
Tel.: +972 3 923 3601
shay@uriel-shay.com

ITALIEN

ERACON S.r.l.
Tel.: +39 348 6414566
dellapiana@eracon.it

KANADA

DOCAP Distribution Inc.
Tel.: +1 905 673 0000
wlewis@docap.com

KASACHSTAN

Sea Star International LLP
Tel.: +7 7292 751064
info@seastargroup.com

KROATIEN

Daljinsko upravljanje d.o.o.
Tel.: +385 1 388 66 77
daljinsko-upravljanje@inet.hr

LETTLAND

Raido Vaikre
Tel.: +372 669 9937
raidovaikre@cimco.de

LITAUEN

Raido Vaikre
Tel.: +372 669 9937
raidovaikre@cimco.de

MITTLERER OSTEN

Suhas Paste
Tel.: +971 566350758
suhas.paste@cimco.de

NEUSEELAND

ECS-Engineering Computer
Services Ltd.
Tel.: 0800 849 221
sales@ecsnz.com

NIEDERLANDE

CIMCO-Nederland
Yannick Ebbinghaus
Tel.: +31 634 013 426
yannick.ebbinghaus@cimco.de

Sander van der Does

Tel.: +31 061 463 3457
sander.vddoes@cimco.de

NORWEGEN

Melbye Skandinavia Norge AS
Tel.: +47 638 70 150
ms@melbye.no

ÖSTERREICH

CIMCO AT GMBH
Werner Gamauf
Mobil: +43 6 64 13 01 220
werner.gamauf@cimco.de

Wolfgang Todsauer

Mobil: +43 644 1555 333
wolfgang.todsauer@cimco.de

POLEN

CIMCO-POLAND Sp. z o.o.
Tel.: +48 509 541 962
biuro@cimco.pl

PORTUGAL

Duarte Neves, L.da
Tel.: +351 2 1966 8100
info@duarteneves.pt

RUSSLAND

ROTORICA LLC
Tel.: +7 495 788 7178
info@ro-tools.ru

SCHWEIZ

MAX HAURI AG
Tel.: +41 71 424 25 25
verkauf@maxhauri.ch

SCHWEDEN

CIMCO NORDIC AB
Tel.: +46 70 2182108
daniel.jansson@cimconordic.se

SERBIEN

KONVEX Electric d.o.o.
Tel.: +381 11 41 45 900

SLOWAKEI

NARADI CIMCO s.r.o.
Tel.: +420 353 540 200
info@cimco.cz

SLOWENIEN

ProCon d.o.o.
Tel.: +386 1 436 5900
info@procon.si

SPANIEN

Guijarro Hermanos S.L.
Tel.: +34 91 64 93 799
info@guijarrohermanos.es

TSCHECHISCHE REPUBLIK

NARADI CIMCO s.r.o.
Tel.: +420 353 540 200
info@cimco.cz

UNGARN

Ivanyi and Ivanyi GmbH
Tel.: +36 1 349 4217
anita.botos@akoelectric.hu

UKRAINE

Lapp Ukraine LLC
Tel.: +38 044 495 6000
sales@lappukraine.com

WEISSRUSSLAND

Eximelektro
Tel.: +375 17 215 1170
info@exim.by

[Vorname Nachname](#)

cimco
Werkzeugfabrik

AKTIONEN

VIDEOS

KATALOG

PRODUKTE



**Robuste
Schutzhelden**



**ROBUSTER SCHUTZ FÜR IHR WERKZEUG:
GIGANT-WERKZEUGKOFFER**

Außerst stabil und mit dem neuen Lamellensystem ausgestattet sichern die Gigant-Werkzeugkoffer Ihnen den Transport Ihres Qualitätswerkzeuges. Ob mit Trolleyfunktion oder ohne – die Vorteile der stabilen Kofferschalen und das Handling sprechen für sich.



**LÄSST KEINE WÜNSCHE OFFEN:
Gigant-Werkzeugkoffer-Trolley Pro
mit 37 CIMCO-Qualitätswerkzeugen**

VORTEILE:

- Abisolierzange **SUPER 4 PRO** (CIMCO-Artikelnr. 10 0784)
- **Spannungsprüfer mit FI-/RCD-Auslösung** (CIMCO-Artikelnr. 11 1438)
- Verschiedene Zangen und Schraubendreher
- Vielen weitere Werkzeuge
- Werkzeug-Sortiment **EXZELLENT**

CiLine[®]
Vitrinen- und Ladenbau



Vertrauen Sie auf Erfahrung!

Seit vielen Jahren ist die Marke CiLine fester Bestandteil der CIMCO-Werkzeugfabrik.

Im Bereich Vitrinen- und Ladenbau sind wir breit aufgestellt und betreuen vielfältige Projekte für Industrie, die öffentliche Hand, Museen und Galerien.

Ob Präsentationswände, Shop-in-Shop-Systeme oder präzise auf Sie zugeschnittene Einzelösungen – wir sind Ihr kompetenter Ansprechpartner, wenn es um individuelle Lösungen geht.

Kompetenz, Service und Kundenorientierung stehen für uns an erster Stelle. Von der persönlichen Beratung über die Fertigung bis hin zur Montage vor Ort: Wir sind für Sie da!

Profitieren Sie von:

- kompetenter Betreuung nach Maß
- perfekt strukturierter Projektplanung
- pünktlichem und zuverlässigem Arbeiten



Hohenhagener Str. 1-5
42855 Remscheid

Ihr Ansprechpartner:
Herbert Tolksdorf
Vertrieb/Technische Beratung

Mobil: +49 (0) 172 319 81 32
herbert.tolksdorf@ci-line.com

info@ci-line.com www.ci-line.com



Eine Marke der  **cimco**
WERKZEUGFABRIK



Ladenbau

- » Kombination aus modernen Materialien und bedruckten Stoffen auf Aluprofilen, mit zusätzlicher Beleuchtung



Shop-in-Shop

- » Verbindung von Vitrinen und Info-Countern
- » Als Highlight in Praxis, Salon, Boutique, ...



Empfangsbereich

- » Als offene oder geschlossene Variante
- » Nach Wunsch auch beleuchtet

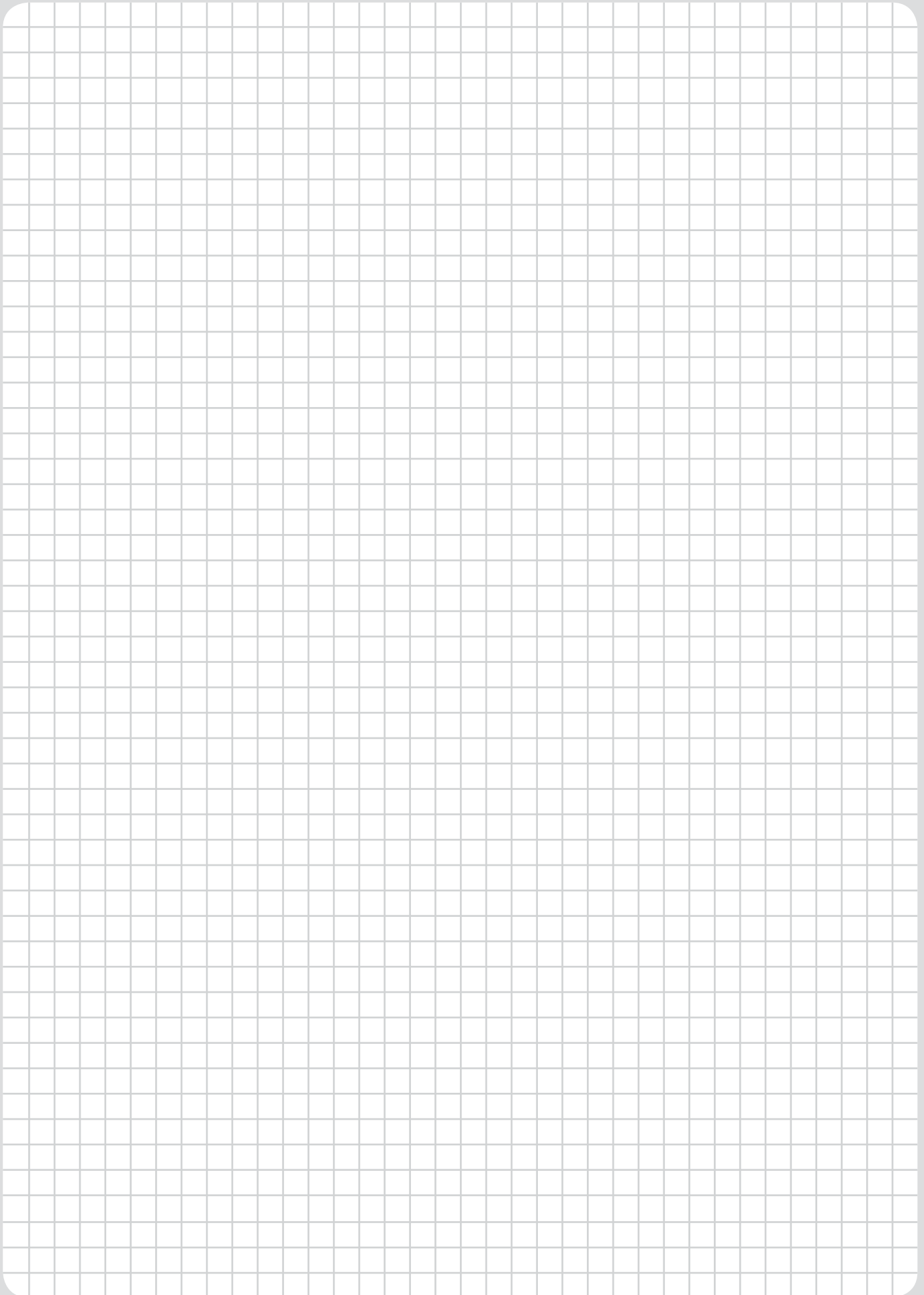



CIMCO-Werkzeugfabrik
Carl Jul. Müller GmbH & Co. KG

Hohenhagener Straße 1 – 5, D-42855 Remscheid
Tel. 02191-3718-01, info@cimco.de

www.cimco.de