





Gießharztechnik

	Verbindungs-muffen	77
	Abzweig-muffen.....	86
	Universalabzweigboxen	101
	Gießharze	102

Übersicht: Cellpack Gießharz-Verbindungs- und Abzweigmuffen und Universalabzweigboxen

Produkte	Ausführungen		Gießharz-Typ					
	mit Schraubverbinder	mit Abzweigklemme(n)	EG	GG	KG	FG	UWR	
Verbindungs-muffen								
MR 0	-	-	●	-	-	-	-	
M	-	-	●	-	-	-	-	
M-Euroline	-	-	●	-	-	-	-	
M...V-Euroline	●	-	●	-	-	-	-	
MZ	-	-	●	-	-	-	-	
MZ...FG	-	-	-	-	-	●	-	
PV...EG, PVM...EG, PVS...EG	-	-	●	-	-	-	-	
PVS...GG	-	-	-	●	-	-	-	
Abzweig-muffen								
KA, KAV	-	-	●	-	-	-	-	
H	-	-	●	-	-	-	-	
H 5-SYS	-	●	-	-	-	-	●	
P...EG	-	-	●	-	-	-	-	
P...GG	-	-	-	●	-	-	-	
T	-	-	●	-	-	-	-	
T...V	-	●	●	-	-	-	-	
Y	-	-	●	-	-	-	-	
Y...V AK	-	●	●	-	-	-	-	
YCP	-	-	●	-	-	-	-	
D1	-	-	●	-	-	-	-	
Universalabzweigboxen								
Universal Box KG	-	●	-	-	●	-	-	

- im Lieferumfang enthalten
- im Lieferumfang nicht enthalten



MR 0 Gießharz-Verbindungs muffe

speziell für kleine Kabel-Nennquerschnitte, für Kunststoffkabel und Leitungen sowie Steuer- und Signalkabel

Universell verwendbar zum Verbinden von Kunststoffkabeln und Leitungen mit Isolierungen aus PVC, PE, VPE und EPR (z. B. N(A)YY, NYM, TT). Geeignet für Pressverbinder auf Kupferleiter.

Eigenschaften

- Kompakte Abmessungen
- Spleißposition vor dem Verguss sichtbar
- Hochwertige, transparente, schlagfeste Kunststoff-Formschalen
- Trichterclips für leichten Verguss
- Für vertikalen Verguss geeignet
- Beständig gegen chemische Einflüsse
- Beständig gegen Erdalkalien
- Stabilisiert gegen UV-Strahlen
- Längs- und querwasserdicht
- Hohe elektrische Isolationswerte
- Hohe mechanische Festigkeit
- Sofort betriebsbereit
- Einfache und schnelle Montage, zeit- und kostensparend

Anwendung/Eignung

- Innenraum
- Freiluft
- Erdreich
- Wasser
- Unterwasser-Pumpenkabel
- Installationskanäle

Spannungsebene

- U_0/U_m 0,6/1 (1,2) kV

Prüfnormen

- DIN EN 50393 (entspricht VDE 0278)

Lagerzeit/Haltbarkeit

- Gießharz bis 40 Monate

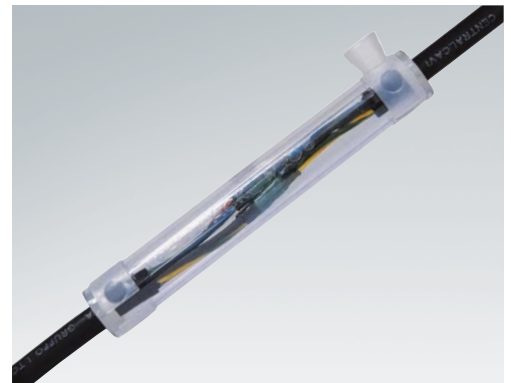

Maße

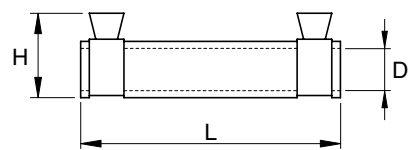

Lieferumfang

Deckel, hydrolysebeständiges PUR-Gießharz EG, mischfertig abgemessen im praktischen Zweikammer-Mischbeutel, transparente Kunststoff-Formschale, Distanzstücke, PVC-Isolierband, Schutzhandschuhe, Trichterclips, Montageanleitung

Optionales Zubehör: Trichterset/Einfülltrichter (auf Anfrage)
Pressverbinder (siehe Verbindungstechnik)
Reiniger UNIVERSAL CLEANER 121 (siehe Zubehör)

						Kunststoffkabel					
						unarmiert					
						1x	2x	3x	4x	5x	
Typ	L mm	D mm	H mm	max. Kabel-Ø mm	Nennquerschnitt pro Ader mm ²					Art.-Nr.	
MR	02	120	26	40	16	25	6	4	2,5	1,5	124507
	05	180	26	40	16	25	6	4	4	2,5	124508

						Steuer- und Signalkabel					
						0,75 mm ²		1,5 mm ²			
Typ	L mm	D mm	H mm	max. Kabel-Ø mm	Anzahl Adern					Art.-Nr.	
MR	02	120	26	40	16	8		5			124507
	05	180	26	40	16	16		8			124508



M Gießharz-Verbindungs-muffe

für Kunststoffkabel und Leitungen sowie Steuer- und Signalkabel

Universell verwendbar zum Verbinden von Kunststoffkabeln und Leitungen mit Isolierungen aus PVC, PE, VPE und EPR (z. B. N(A)YY, NYM, TT). Geeignet für Press- oder Schraubverbinder auf Kupfer- und Aluminiumleiter.

Eigenschaften

- Kompakte Abmessungen
- Spleißposition vor dem Verguss sichtbar
- Hochwertige, transparente, schlag-feste Kunststoff-Formschalen
- Beständig gegen chemische Einflüsse
- Beständig gegen Erdalkalien
- Stabilisiert gegen UV-Strahlen
- Längs- und querwasserdicht
- Hohe elektrische Isolationswerte
- Hohe mechanische Festigkeit
- Sofort betriebsbereit
- Einfache und schnelle Montage, zeit- und kostensparend

Anwendung/Eignung

- Innenraum
 - Freiluft
 - Erdreich
 - Wasser
 - Installationskanäle
- Spannungsebene**
- U_0/U_m 0,6/1 (1,2) kV
- Prüfnormen**
- DIN EN 50393 (entspricht VDE 0278)
- Lagerzeit/Haltbarkeit**
- Gießharz bis 40 Monate



Maße

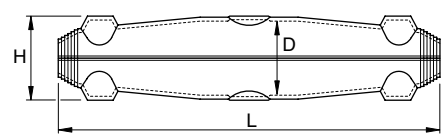

M 0 - M 6

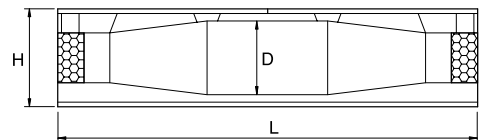

M 7 - M 8

Lieferumfang

Hydrolysebeständiges PUR-Gießharz EG, mischfertig abgemessen im praktischen Zweikammer-Mischbeutel, transparente Kunststoff-Formschale, Einfüll- und Entlüftungstrichter, PVC-Isolierband, Schutzhandschuhe, Montageanleitung

Optionales Zubehör: Schirmverbindungsleitung SVL (siehe Zubehör)
 Verbinder (siehe Verbindungstechnik)
 Reiniger UNIVERSAL CLEANER 121 (siehe Zubehör)

Hinweis: Armierungsüberführungsset für armierte Kabel auf Anfrage.

Typ	L mm	D mm	H mm	max. Kabel-Ø mm	Kunststoffkabel								Art.-Nr.		
					unarmiert					mit konzentrischem Leiter		armiert			
					1x	2x	3x	4x	5x	3x	4x	3x		4x	
					max. Nennquerschnitt pro Ader mm ²										
M 0	185	32	37	15	25	10	6	6	4						124293
M 1	240	40	45	22	95	25	16	16	10	10/10					124294
M 2	265	45	50	30	185	50	35	25	16	25/25	16/16	16	16	124295	
M 2,5	310	58	65	37	300	70	70	50	35	35/35	25/25	35	16 - 35	124296	
M 3	355	70	80	42	400	120	95	70	50	50/50	50/25	50	35 - 50	124297	
M 4	430	90	98	52	500		120	95	70	95/95	70/35	95	50 - 95	124298	
M 5	550	110	120	62	1000		240	185	120	150/150	120/70	120	95 - 120	124299	
M 6	660	145	165	80			300	240	185	240/240	240/120	240	120 - 240	124300	
M 7	900	150	190	90			400	300	240					124308	
M 8	1100	150	190	90						400/400	300/150	400	300 - 400	124309	

→ Fortsetzung auf Folgeseite



→ Fortsetzung

M Gießharz-Verbindungs mufte

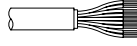
Steuer- und Signalkabel											
											
					0,4 mm ²	0,6 mm ²	0,8 mm ²	0,75 mm ²	1,5 mm ²		
Typ	L mm	D mm	H mm	max. Kabel-Ø mm	Anzahl Doppeladern			Anzahl Adern		Art.-Nr.	
M	0	185	32	37	15	6 - 20	6 - 10	6	16	8	124293
	1	240	40	45	22	30 - 70	20 - 30	10 - 20	56	21	124294
	2	265	45	50	30	100 - 150	40 - 70	30 - 40	114	56	124295
	2,5	310	58	65	37	200 - 250	100 - 120	50 - 70	154	96	124296
	3	355	70	80	42	300	150	100 - 120	200	133	124297

Für Fernmeldekabel ist eine Schirmverbindungsleitung SVL erforderlich.



M-Euroline Gießharz-Verbindungs-muffe

für Kunststoffkabel und Leitungen

Universell verwendbar zum Verbinden von Kunststoffkabeln und Leitungen mit Isolierungen aus PVC, PE, VPE und EPR (z. B. N(A)YY, NYM, TT). Geeignet für Press- oder Schraubverbinder auf Kupfer- und Aluminiumleiter.

Eigenschaften

- Kompakte Abmessungen
- Spleißposition vor dem Verguss sichtbar
- Hochwertige, transparente, schlag-feste Kunststoff-Formschalen
- Große Einfüllöffnung für leichten Verguss
- Beständig gegen chemische Einflüsse
- Beständig gegen Erdalkalien
- Stabilisiert gegen UV-Strahlen
- Längs- und querwasserdicht
- Hohe elektrische Isolationswerte
- Hohe mechanische Festigkeit
- Sofort betriebsbereit
- Einfache und schnelle Montage, zeit- und kostensparend

Anwendung/Eignung

- Innenraum
 - Freiluft
 - Erdreich
 - Wasser
 - Installationskanäle
- Spannungsebene**
- U_0/U_m 0,6/1 (1,2) kV
- Prüfnormen**
- DIN EN 50393 (entspricht VDE 0278)
- Lagerzeit/Haltbarkeit**
- Gießharz bis 40 Monate



Maße

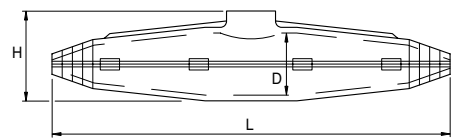

M 11 - M 16

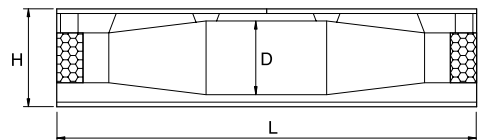

M 17

Lieferumfang

Deckel, hydrolysebeständiges PUR-Gießharz EG, mischfertig abgemessen im praktischen Zweikammer-Mischbeutel, transparente Kunststoff-Formschale, Distanzstücke, PVC-Isolierband, Schutzhandschuhe, Montageanleitung

Optionales Zubehör: Verbinder (siehe Verbindungstechnik)
Reiniger UNIVERSAL CLEANER 121 (siehe Zubehör)
Hinweis: Armierungsüberführungsset für armierte Kabel auf Anfrage.

Kunststoffkabel						
unarmiert				mit konzentrischem Leiter		armiert
1x	3x	4x	5x	3x	4x	4x

Typ	L mm	D mm	H mm	max. Kabel-Ø mm	max. Nennquerschnitt pro Ader mm ²							Art.-Nr.	
					1x	3x	4x	5x	3x	4x	4x		
M	11	190	36	50	26	50	10	10	6	10/10		4	124169
	12	260	47	63	34	150	25	25	16	25/25	16/16	10	124170
	13 S	310	55	68	43	240	35	35	25	35/35	25/16	25	124171
	13	360	55	75	43	400	50	50	35	50/50	25/16	35	124172
	14 S	350	70	95	48	630	70	70	50	70/70	50/50	50	124173
	14	400	70	95	48	630	95	95	70	95/95	50/50	70	124174
	15	530	100	120	63	1000	150	150	120	150/150	120/70	120	124175
	16	700	125	160	81		240	240	185	240/120	185/70	240	124176
	17	900	150	190	90		300	400	240	300/300	240/120	240	169406



M...V-Euroline Gießharz-Verbindungs-muffe

mit Schraubverbindern, für Kunststoffkabel und Leitungen

Universell verwendbar zum Verbinden von Kunststoffkabeln und Leitungen mit Isolierungen aus PVC, PE, VPE und EPR (z. B. N(A)YY, NYM, TT). Mit Schraubverbindern, geeignet für Kupfer- und Aluminiumleiter.

Eigenschaften

- Kompakte Abmessungen
- Spleißposition vor dem Verguss sichtbar
- Hochwertige, transparente, schlag-feste Kunststoff-Formschalen
- Große Einfüllöffnung für leichten Verguss
- Beständig gegen chemische Einflüsse
- Beständig gegen Erdalkalien
- Stabilisiert gegen UV-Strahlen
- Längs- und querwasserdicht
- Hohe elektrische Isolationswerte
- Hohe mechanische Festigkeit
- Sofort betriebsbereit
- Einfache und schnelle Montage, zeit- und kostensparend

Anwendung/Eignung

- Innenraum
 - Freiluft
 - Erdreich
 - Wasser
 - Installationskanäle
- Spannungsebene**
- U_0/U_m 0,6/1 (1,2) kV
- Prüfnormen**
- DIN EN 50393 (entspricht VDE 0278)
- Lagerzeit/Haltbarkeit**
- Gießharz bis 40 Monate



Maße

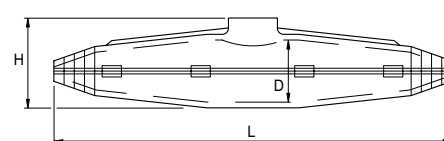

Lieferumfang

Deckel, hydrolysebeständiges PUR-Gießharz EG, mischfertig abgemessen im praktischen Zweikammer-Mischbeutel, transparente Kunststoff-Formschale, Schraubverbinder, Distanzstücke, PVC-Isolierband, Schutzhandschuhe, Montageanleitung

Optionales Zubehör: Reiniger UNIVERSAL CLEANER 121 (siehe Zubehör)

Typ	L mm	D mm	H mm	max. Kabel-Ø mm	Kunststoffkabel					Art.-Nr.	
					unarmiert			mit konzentrischem Leiter			
					3x	4x	5x	3x	4x		
M	11 V	190	36	50	26	1,5 - 6	1,5 - 6	1,5 - 6	1,5/1,5 - 6/6	1,5/1,5 - 6/6	131863
	12 V	260	47	63	34	10 - 16	10 - 16	10 - 16	10/10 - 16/16	10/10 - 16/16	131867
	13 SV	310	55	68	43	16 - 25	16 - 25		16/16 - 25/25		131866
	13 V	360	55	75	43	25 - 35	25 - 35		25/25 - 35/35		131864
	14 V	400	70	95	48	50 - 70	50 - 70		50/50 - 70/70		131865



MZ

Gießharz-Verbindungs-muffe

für Steuer- und Signalkabel

Universell verwendbar zum Verbinden von Steuerleitungen und Signalkabeln bzw. als Kabelmantel-Reparaturschutzmuffe. Geeignet für Pressverbinder.

Eigenschaften

- Kompakte Abmessungen
- Spleißposition vor dem Verguss sichtbar
- Hochwertige, transparente, schlag-feste Kunststoff-Formschalen
- Große Einfüllöffnung für leichten Verguss
- Beständig gegen chemische Einflüsse
- Beständig gegen Erdalkalien
- Stabilisiert gegen UV-Strahlen
- Längs- und querwasserdicht
- Hohe elektrische Isolationswerte
- Hohe mechanische Festigkeit
- Sofort betriebsbereit
- Einfache und schnelle Montage, zeit- und kostensparend

Anwendung/Eignung

- Innenraum
 - Freiluft
 - Erdreich
 - Wasser
 - Installationskanäle
- Spannungsebene**
- U_0/U_m 0,6/1 (1,2) kV
- Prüfnormen**
- DIN EN 50393 (entspricht VDE 0278)
- Lagerzeit/Haltbarkeit**
- Gießharz bis 40 Monate



Maße

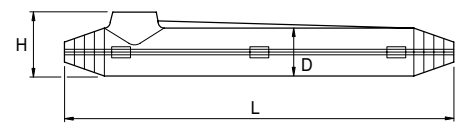

MZ 00 - MZ 0

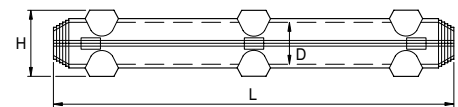

MZ 1 - MZ 5

Lieferumfang

Hydrolysebeständiges PUR-Gießharz EG, mischfertig abgemessen im praktischen Zweikammer-Mischbeutel, transparente Kunststoff-Formschale, Distanzgeflecht, Einfüll- und Entlüftungstrichter, PVC-Isolierband, Schutzhandschuhe, Montageanleitung

Optionales Zubehör: Schirmverbindungsleitung SVL (siehe Zubehör)
 Pressverbinder (siehe Verbindungstechnik)
 Reiniger UNIVERSAL CLEANER 121 (siehe Zubehör)

Steuer- und Signalkabel											
Typ	L mm	D mm	H mm	max. Kabel-Ø mm						Art.-Nr.	
					0,4 mm ²	0,6 mm ²	0,8 mm ²	1,5 mm ²	2,5 mm ²		
					Anzahl Doppeladern			Anzahl Adern			
MZ	00	180	23	35	20	10 - 15	5 - 10	5 - 10	7	5	124505
	0	250	35	55	32	15 - 30	10 - 20	10 - 20	15	10	124506
	1	400	33	57	30	30 - 60	20 - 50	20 - 40	30	20	124510
	2	500	41	67	40	70 - 100	60 - 100	50 - 70	50	40	124513
	3	600	51	78	50	150 - 200	150 - 250	100 - 150	60	50	124511

Für Fernmeldekabel ist eine Schirmverbindungsleitung SVL erforderlich.



MZ...FG

Gießharz-Verbindungs-muffe

auftrommelbar, mit flexiblem Gießharz, für unarmierte Kunststoffkabel und Leitungen

Universell verwendbar als Reparaturmuffe für flexible Leitungen.

Eigenschaften

- Kompakte Abmessungen
- Spleißposition vor dem Verguss sichtbar
- Hochwertige, transparente, schlag-feste Kunststoff-Formschalen
- Beständig gegen chemische Einflüsse
- Beständig gegen Erdalkalien
- Stabilisiert gegen UV-Strahlen
- Längs- und querwasserdicht
- Hohe elektrische Isolationswerte
- Hohe mechanische Festigkeit
- Sofort betriebsbereit
- Einfache und schnelle Montage, zeit- und kostensparend

Anwendung/Eignung

- Innenraum
 - Freiluft
 - Erdreich
 - Wasser
 - Installationskanäle
- Spannungsebene**
- U_0/U_m 0,6/1 (1,2) kV
- Prüfnormen**
- DIN EN 50393 (entspricht VDE 0278)
- Lagerzeit/Haltbarkeit**
- Gießharz bis 24 Monate

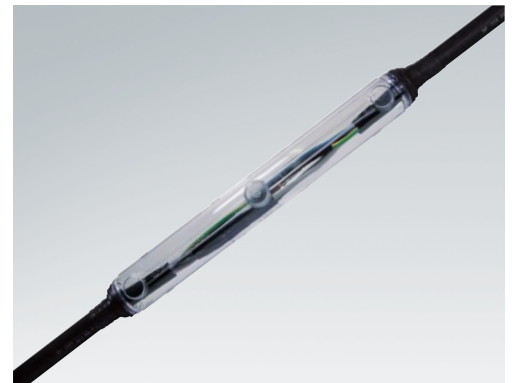

Maße

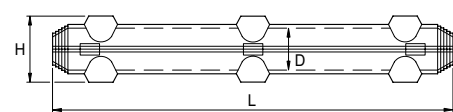

Lieferumfang

Hydrolysebeständiges PUR-Gießharz FG, mischfertig abgemessen im praktischen Zweikammer-Mischbeutel, transparente Kunststoff-Formschale, Einfüll- und Entlüftungstrichter, Schrumpfschläuche zum Überschrumpfen der Verbinder, PVC-Isolierband, Schutzhandschuhe, Montageanleitung

Optionales Zubehör: Reiniger UNIVERSAL CLEANER 121 (siehe Zubehör)

		Kunststoffkabel						
		unarmiert						
		4x		5x				
Typ	L mm	D mm	H mm	max. Kabel-Ø mm	max. Nennquerschnitt pro Ader mm ²		Art.-Nr.	
MZ	1 FG	400	33	57	30	10	6	124516
	2 FG	500	41	67	40	25	16	124517
	3 FG	600	51	78	50	50	25	124518



PV...EG, PVM...EG, PVS...EG Gießharz-Verbindungs-muffe

mit integrierter Zugentlastung, für Kunststoffkabel und Leitungen

Universell verwendbar zum Verbinden von Kunststoffkabeln mit Isolierungen aus PVC, PE, VPE und EPR (z. B. N(A)YY, TT) und papierisolierten Kabeln. Geeignet für Press- oder Schraubverbinder auf Kupfer- und Aluminiumleiter.

Eigenschaften

- Kompakte Abmessungen
- Hochwertige, braune, schlagfeste Kunststoff-Formschalen
- Integrierte Zugentlastung
- Große Einfüllöffnung für leichten Verguss
- Beständig gegen chemische Einflüsse
- Beständig gegen Erdalkalien
- Stabilisiert gegen UV-Strahlen
- Längs- und querwasserdicht
- Hohe elektrische Isolationswerte
- Hohe mechanische Festigkeit
- Sofort betriebsbereit
- Einfache und schnelle Montage, zeit- und kostensparend

Anwendung/Eignung

- Innenraum
 - Freiluft
 - Erdreich
 - Wasser
 - Installationskanäle
- Spannungsebene**
- U_0/U_m 0,6/1 (1,2) kV
- Prüfnormen**
- DIN EN 50393 (entspricht VDE 0278)
- Lagerzeit/Haltbarkeit**
- Gießharz bis 40 Monate

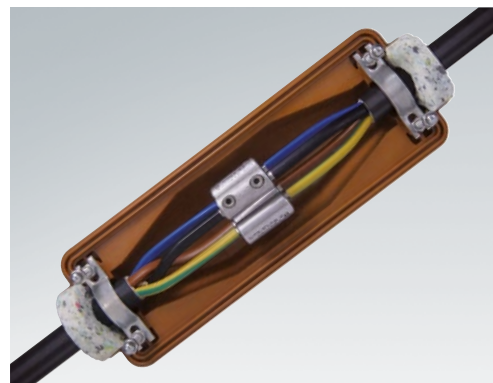

Maße

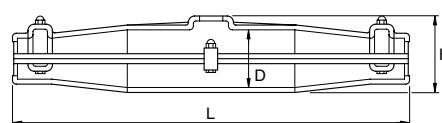

Lieferumfang

Hydrolysebeständiges PUR-Gießharz EG, mischfertig abgemessen im praktischen Zweikammer-Mischbeutel, Dichtungen, Kunststoff-Formschale, Schutzhandschuhe, Zugentlastung, Montageanleitung

Optionales Zubehör: Verbinder (siehe Verbindungstechnik)
Reiniger UNIVERSAL CLEANER 121 (siehe Zubehör)

Typ	L mm	D mm	H mm	max. Kabel-Ø mm	Kunststoffkabel				Art.-Nr.	
					unarmiert		mit konzentrischem Leiter			
					3x	4x	3x	4x		
PV	3 EG	427	100	120	40	50 - 95	35 - 70	70/70	50/50	127705
PVM	5 EG	642	116	135	48	95 - 150	95 - 150	150/150	120/120	127706
PVS	5 EG	642	136	160	48	95 - 150	95 - 150	150/150	120/120	127708
PVM	6 EG	850	137	185	58	185 - 300	185 - 240	240/120	185/185	127707



PVS...GG **NEU**

Gießharz-Verbindungsmuffe

mit integrierter Zugentlastung, für Kunststoffkabel und Leitungen

Universell verwendbar zum Verbinden von Kunststoffkabeln mit Isolierungen aus PVC, PE, VPE und EPR (z. B. N(A)YY, TT) und papierisolierten Kabeln. Geeignet für Press- oder Schraubverbinder auf Kupfer- und Aluminiumleiter.

Eigenschaften

- Kompakte Abmessungen
- Hochwertige, braune, schlagfeste Kunststoff-Formschalen
- Integrierte Zugentlastung
- Große Einfüllöffnung für leichten Verguss
- Beständig gegen chemische Einflüsse
- Beständig gegen Erdalkalien
- Stabilisiert gegen UV-Strahlen
- Längs- und querwasserdicht
- Hohe elektrische Isolationswerte
- Hohe mechanische Festigkeit
- Sofort betriebsbereit
- Einfache und schnelle Montage, zeit- und kostensparend

Anwendung/Eignung

- Innenraum
- Freiluft
- Erdreich
- Wasser
- Installationskanäle

Spannungsebene

- U_0/U_m (U_m) 0,6/1 (1,2) kV

Prüfnormen

- DIN EN 50393 (entspricht VDE 0278)

Lagerzeit/Haltbarkeit

- Gießharz bis 24 Monate

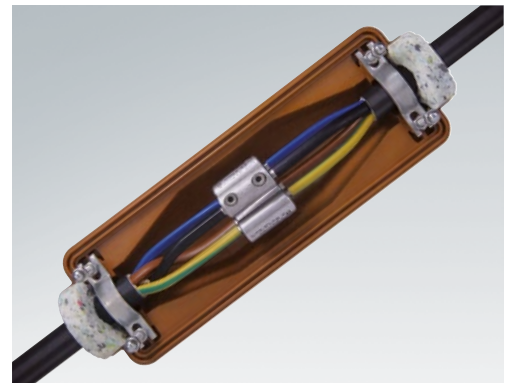

Maße

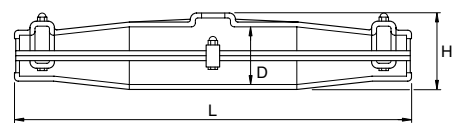

Lieferumfang

Hydrolysebeständiges PUR-Gießharz GG, mischfertig abgemessen im praktischen Zweikammer-Mischbeutel, Dichtungen, Kunststoff-Formschale, Schutzhandschuhe, Zugentlastung, Montageanleitung

Optionales Zubehör: Verbinder (siehe Verbindungstechnik)

Reiniger UNIVERSAL CLEANER 121 (siehe Zubehör)

Typ	L mm	D mm	H mm	max. Kabel-Ø mm	Kunststoffkabel				Art.-Nr.	
					unarmiert		mit konzentrischem Leiter			
					3x	4x	3x	4x		
PVS	5 GG	642	136	160	48	Nennquerschnitt pro Ader mm²				
						95 - 150	95 - 150	150/150	120/120	335567



KA, KAV

Gießharz-Abzweigmuffe

für Kunststoffkabel und Leitungen

Universell verwendbar zum Abzweigen von Kabeln und Leitungen mit Isolierungen aus PVC, PE und VPE (z. B. N(A)YY, GKN). Geeignet für Kabelabzweigmuffen (Ringklemmen) oder Einzelabzweigmuffen sowie Pressverbinder auf Kupfer- und Aluminiumleiter.

Eigenschaften

- Kompakte Abmessungen
- Spleißposition vor dem Verguss sichtbar
- Hochwertige, transparente, schlagfeste Kunststoff-Formschalen
- Große Einfüllöffnung für leichten Verguss
- Beständig gegen chemische Einflüsse
- Beständig gegen Erdalkalien
- Stabilisiert gegen UV-Strahlen
- Längs- und querwasserdicht
- Hohe elektrische Isolationswerte
- Hohe mechanische Festigkeit
- Sofort betriebsbereit
- Einfache und schnelle Montage, zeit- und kostensparend

Anwendung/Eignung

- Innenraum
 - Freiluft
 - Erdreich
 - Wasser
 - Installationskanäle
- Spannungsebene**
- U_0/U_m 0,6/1 (1,2) kV
- Prüfnormen**
- DIN EN 50393 (entspricht VDE 0278)
- Lagerzeit/Haltbarkeit**
- Gießharz bis 40 Monate



Maße

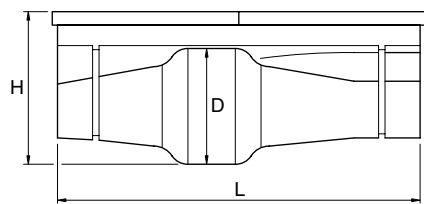

KA 4.5 - KA 6

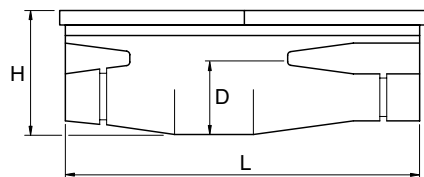

KAV 1 - KA 2

Lieferumfang

Hydrolysebeständiges PUR-Gießharz EG, mischfertig abgemessen im praktischen Zweikammer-Mischbeutel, Dichtungen, transparente Kunststoff-Formschale mit Verschlusschiene, Abdichtband, Schutzhandschuhe, Montageanleitung

- Optionales Zubehör: Ringklemme (siehe Verbindungstechnik)
 Schraub-Abzweigmuffe AK (siehe Verbindungstechnik)
 Freileitungsklemme FK (siehe Verbindungstechnik)
 Pressverbinder (siehe Verbindungstechnik)
 Reiniger UNIVERSAL CLEANER 121 (siehe Zubehör)

Hinweis: Erforderliches Erdungsset auf Anfrage erhältlich.



Kunststoffkabel	
unarmiert	armiert
 4x	 4x

Typ	L mm	D mm	H mm	max. Kabel-Ø mm		Nennquerschnitt pro Ader mm ²				Art.-Nr.
				Hauptkabel	Abzweigmuffe	Hauptkabel	Abzweigmuffe	Hauptkabel	Abzweigmuffe	
KA 4.5	340	118	135	55	33	150	35	25	16	190195
KA 6	400	132	150	55	45	150	95	70	35	124865
KAV 1	230	58	78	30	20	16	6			181014
KAV 2	270	58	78	33	20	25	10	6	4	124861



H Gießharz-Abzweigmuffe

für Kunststoffkabel und Leitungen

Universell verwendbar zum Abzweigen von Kabeln und Leitungen mit Isolierungen aus PVC, PE und VPE (z. B. N(A)YY, TT..). Je nach Typ geeignet für die Montage von Einzelabzweigmuffen (Freileitungsklemmen für H1 und H2) oder Kabelabzweigmuffen (H5... und H6). Geeignet für Press- oder Schraubverbinder.

Eigenschaften

- Kompakte Abmessungen
- Spleißposition vor dem Verguss sichtbar
- Hochwertige, transparente, schlagfeste Kunststoff-Formschalen
- Als Doppelabzweigmuffe einsetzbar (H1 und H2)
- Große Einfüllöffnung für leichten Verguss
- Beständig gegen chemische Einflüsse
- Beständig gegen Erdalkalien
- Stabilisiert gegen UV-Strahlen
- Längs- und querwasserdicht
- Hohe elektrische Isolationswerte
- Hohe mechanische Festigkeit
- Sofort betriebsbereit
- Einfache und schnelle Montage, zeit- und kostensparend

Anwendung/Eignung

- Innenraum
 - Freiluft
 - Erdreich
 - Wasser
 - Installationskanäle
- Spannungsebene**
- U_0/U_m 0,6/1 (1,2) kV
- Prüfnormen**
- DIN EN 50393 (entspricht VDE 0278)
- Lagerzeit/Haltbarkeit**
- Gießharz bis 40 Monate

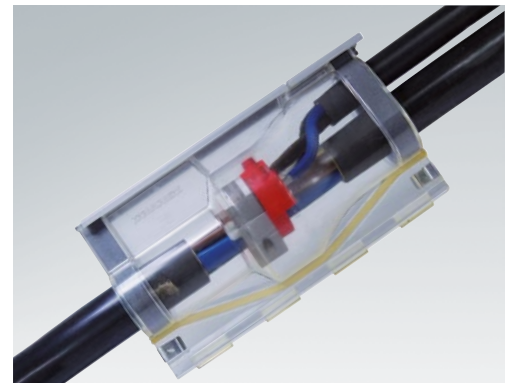

Maße

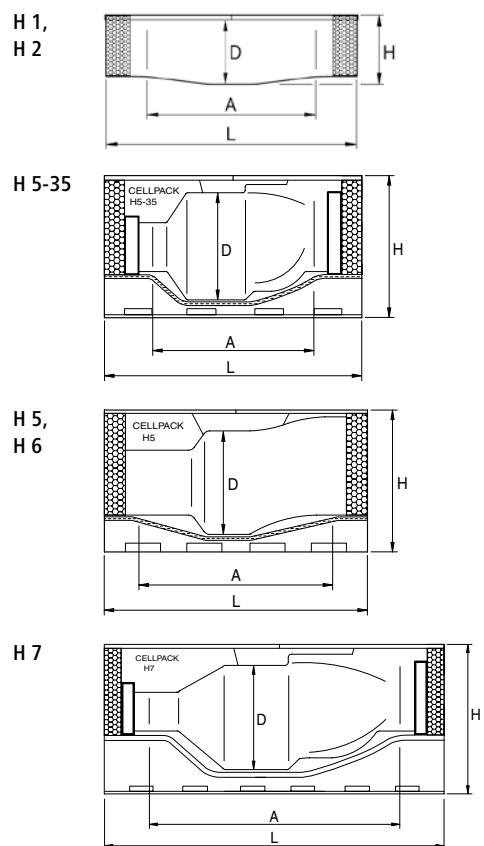



Lieferumfang

Hydrolysebeständiges PUR-Gießharz EG, mischfertig abgemessen im praktischen Zweikammer-Mischbeutel, Dichtungen, transparente Kunststoff-Formschale, Kabelzentrierungen (H5-35 und H7), Stahlklammern (H5 und H6), Schutzhandschuhe, Montageanleitung

Optionales Zubehör: Schraub-Abzweigmuffe AK (siehe Verbindungstechnik)
Kabelabzweigmuffen HE 1/70/150 (siehe Verbindungstechnik)
Freileitungsklemme FK (siehe Verbindungstechnik)
Verbinder (siehe Verbindungstechnik)
Reiniger UNIVERSAL CLEANER 121 (siehe Zubehör)

Hinweis: Abzweigmuffen H 5 eignen sich für die Montage mit Kabelabzweigmuffe HE 1/70/150 (siehe Verbindungstechnik).

Kunststoffkabel	
unarmiert	mit konzentrischem Leiter
 4x	 3x

Typ	L mm	L1 mm	D mm	H mm	max. Kabel-Ø mm		Nennquerschnitt pro Ader mm ²				Art.-Nr.	
					Hauptkabel	Abzweigmuffe	Hauptkabel		Abzweigmuffe			
H	1	235	155	60	70	25	20	16	6			124789
	2	270	180	60	80	32	22	16 - 25	6 - 10			124790
	5	300	246	115	170	50	32	95 - 150	16 - 50			124787
	5-35	290	180	135	185	52	36	95 - 150	16 - 70			124815
	6	350	296	135	190	55	39	120 - 185	50 - 70	120/70 - 150/70	35/16 - 70/35	124788
	7	490	330	180	230	59	54	95 - 240	70 - 150	95/95 - 240/240	70/70 - 150/150	124786



H 5-SYS

Gießharz-Hausanschlussmuffe

mit Kabelabzweigklemme, für unarmierte Kunststoffkabel

Zum Abzweigen von Kabeln mit Isolierungen aus PVC, PE und VPE (z. B. N(A)YY, GN-CLN...). Mit Kabelabzweigklemme, geeignet für Kupfer- und Aluminiumleiter.

Eigenschaften

- Hochwertige, transparente, schlagfeste Kunststoff-Formschalen
- Geeignet für Schrägverguss bei 45° und Radiallage bis 45°
- Abgestimmt auf eine Systemklemme mit spezieller Kontaktgeometrie für den Anschluss des Abzweigkabels im Sichtbereich, sichere Handhabung
- Einfache Dichtbandmontage
- Große Einfüllöffnung für leichten Verguss
- Arbeiten / Montieren unter Spannung möglich
- Beständig gegen chemische Einflüsse
- Beständig gegen Erdalkalien
- Stabilisiert gegen UV-Strahlen
- Hohe elektrische Isolationswerte
- Hohe mechanische Festigkeit
- Sofort betriebsbereit
- Einfache und schnelle Montage, zeit- und kostensparend

Anwendung/Eignung

- Innenraum
- Freiluft
- Erdreich
- Wasser
- Installationskanäle

Spannungsebene

- U_0/U_m (U_m) 0,6/1 (1,2) kV

Prüfnormen

- DIN EN 50393 (entspricht VDE 0278)

Lagerzeit/Haltbarkeit

- Gießharz bis 24 Monate

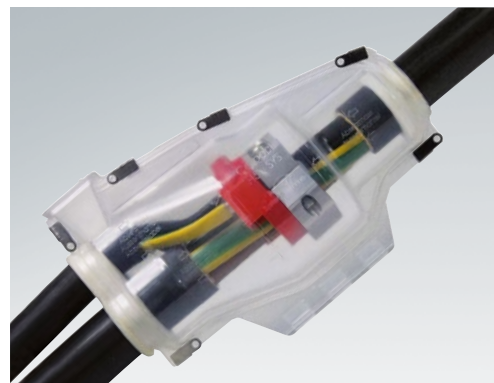

Maße

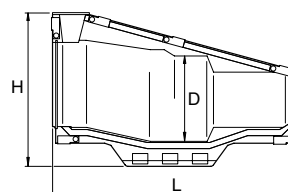

Lieferumfang

Hydrolysebeständiges PUR-Gießharz UWR, mischfertig abgemessen im praktischen Zweikammer-Mischbeutel, transparente Kunststoff-Formschale, Kabelabzweigklemme HE 1/70/150, Dichtbänder, Schutzhandschuhe, Montageanleitung

Optionales Zubehör: Reiniger UNIVERSAL CLEANER 121 (siehe Zubehör)

Typ		L mm	D mm	H mm	max. Kabel-Ø mm		Nennquerschnitt pro Ader mm ²			Art.-Nr.
					Hauptkabel	Abzweigkabel	Hauptkabel SE	Hauptkabel SM	Abzweigkabel	
H 5-SYS 70-150		270	110	180	46	36	95 - 150	70 - 120	16 - 50	195816

Kunststoffkabel	
unarmiert	
 4x	



P...EG

Gießharz-Abzweigmuffe

mit integrierter Zugentlastung, für Kunststoffkabel und Papier-Massekabel

Universell verwendbar zum Abzweigen von Kabeln mit Isolierungen aus PVC, PE, VPE und Papier (z. B. N(A)YY, N(A)KBA, GN-CLN, TT) ohne und mit konzentrischem Leiter sowie papierisolierten Kabeln. Geeignet für Kabelabzweigklemmen auf Kupfer- und Aluminiumleiter.

Eigenschaften

- Hochwertige, braune, schlagfeste Kunststoff-Formschalen
- Kompakte Bauweise
- Integrierte Zugentlastung
- Große Einfüllöffnung für leichten Verguss
- Beständig gegen chemische Einflüsse
- Beständig gegen Erdalkalien
- Stabilisiert gegen UV-Strahlen
- Längs- und querwasserdicht
- Hohe elektrische Isolationswerte
- Gute mechanische Festigkeit
- Sofort betriebsbereit
- Einfache und schnelle Montage, zeit- und kostensparend

Anwendung/Eignung

- Innenraum
- Freiluft
- Erdreich
- Wasser
- Installationskanäle

Spannungsebene

- U_0/U_m (U_m) 0,6/1 (1,2) kV

Prüfnormen

- DIN EN 50393 (entspricht VDE 0278)

Lagerzeit/Haltbarkeit

- Gießharz bis 40 Monate

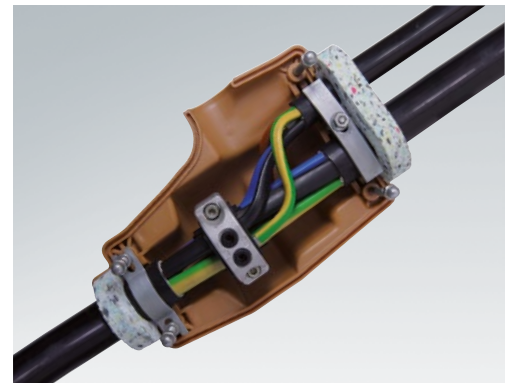

Maße

P 2 EG,
P 2KP EG

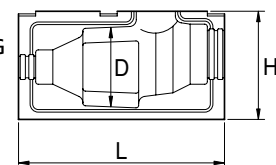

P 3 EG,
PC 5 EG,
PC 7 EG

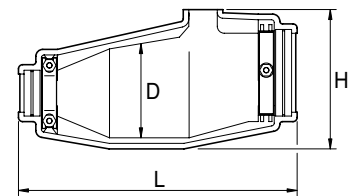

PD 5 EG

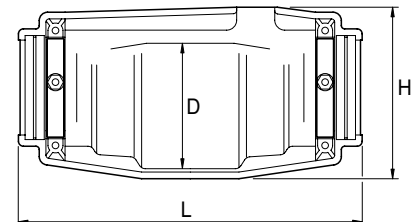

PB 4 EG,
PBE 4 EG,
PE 7 EG

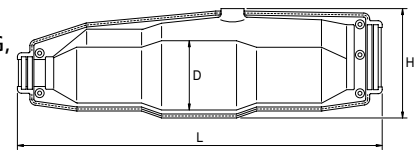

P 4 EG - P 7 EG

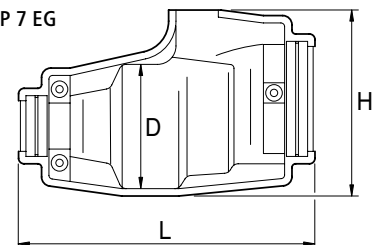

Lieferumfang

Hydrolysebeständiges PUR-Gießharz EG, mischfertig abgemessen im praktischen Zweikammer-Mischbeutel, Dichtungen, Kunststoff-Formschale mit integrierter Zugentlastung, Sechskantschrauben und Muttern, Montageanleitung

Optionales Zubehör: Kabelabzweigklemme HE 1/70/150 (siehe Verbindungstechnik)

Kabelabzweigklemme KP (siehe Verbindungstechnik)

Reiniger UNIVERSAL CLEANER 121 (siehe Zubehör)



Hinweis: Ab Abzweigmuffe P 5 EG können für die Montage Kabelabzweigklemmen HE 1/70/150 verwendet werden (siehe Verbindungstechnik).

→ Fortsetzung auf Folgeseite





→ Fortsetzung

P...EG Gießharz-Abzweigmuffe

Papier-Massekabel		Kunststoffkabel unarmiert	
 3x	 4x	 4x	

Typ	L mm	D mm	H mm	max. Kabel-Ø mm		Nennquerschnitt pro Ader mm ²				Art.-Nr.
				Haupt- kabel	Abzweig- kabel	Haupt- kabel	Haupt- kabel	Haupt- kabel	Abzweig- kabel	
P 2 EG	240	90	127	13 - 25	13 - 25			2,5 - 16	2,5 - 16	127697
P 4 EG	302	113	200	28 - 45	21 - 34			50 - 95	16 - 35	127698
P 5 EG	325	135	200	37 - 54	20 - 36			95 - 150	16 - 50	127733
P 6 EG	432	135	210	44 - 59	28 - 45			150 - 185	50 - 95	127695
P 7 EG	442	150	245	40 - 59	40 - 59			120 - 185	120 - 150	127696
PD 5 EG	427	130	212	37 - 54	20 - 36			95 - 150	16 - 50	127701
P 3 EG	342	90	160	15 - 35	12 - 30	10 - 16	10 - 16	10 - 25	4 - 16	127703
PC 5 EG	392	130	210	35 - 54	20 - 36			95 - 185	16 - 50	127699
PC 7 EG	472	150	225	40 - 59	40 - 50			150 - 240	50 - 95	127700
PB 4 EG	532	120	200	30 - 50	27 - 44	95 - 150	95 - 150	95 - 150	50 - 95	127763
PE 7 EG	692	180	285	40 - 59	40 - 59			150 - 240	120 - 185	127709

Kunststoffkabel mit konzentrischem Leiter	
 3x	 4x

Typ	L mm	D mm	H mm	max. Kabel-Ø mm		Nennquerschnitt pro Ader mm ²				Art.-Nr.
				Haupt- kabel	Abzweig- kabel	Haupt- kabel	Abzweig- kabel	Haupt- kabel	Abzweig- kabel	
P 2 EG	240	90	127	13 - 25	13 - 25					127697
P 4 EG	302	113	200	28 - 45	21 - 34					127698
P 5 EG	325	135	200	37 - 54	20 - 36					127733
P 6 EG	432	135	210	44 - 59	28 - 45					127695
P 7 EG	442	150	245	40 - 59	40 - 59					127696
PD 5 EG	427	130	212	37 - 54	20 - 36					127701
P 3 EG	342	90	160	15 - 35	12 - 30	10/10 - 16/16	4/4 - 16/16	10/10 - 16/16	4/4 - 16/16	127703
PC 5 EG	392	130	210	35 - 54	20 - 36	95/95 - 150/150	16/16 - 50/50	95/95 - 150/150	16/16 - 50/50	127699
PC 7 EG	472	150	225	40 - 59	40 - 50	150/150 - 185/185	50/50 - 95/95	150/150 - 185/185	50/50 - 95/95	127700
PB 4 EG	532	120	200	30 - 50	27 - 44		50/50 - 95/95		50/25 - 95/50	127763
PE 7 EG	692	180	285	40 - 59	40 - 59					127709



P...GG **NEU**

Gießharz-Abzweigmuffe

mit integrierter Zugentlastung, für Kunststoffkabel und Papier-Massekabel

Universell verwendbar zum Abzweigen von Kabeln mit Isolierungen aus PVC, PE, VPE und Papier (z. B. N(A)YY, N(A)KBA, GN-CLN, TT) ohne und mit konzentrischem Leiter sowie papierisolierten Kabeln. Geeignet für Kabelabzweigklemmen auf Kupfer- und Aluminiumleiter.

Eigenschaften

- Hochwertige, braune, schlagfeste Kunststoff-Formschalen
- Kompakte Bauweise
- Integrierte Zugentlastung
- Große Einfüllöffnung für leichten Verguss
- Beständig gegen chemische Einflüsse
- Beständig gegen Erdalkalien
- Stabilisiert gegen UV-Strahlen
- Längs- und querwasserdicht
- Hohe elektrische Isolationswerte
- Gute mechanische Festigkeit
- Sofort betriebsbereit
- Einfache und schnelle Montage, zeit- und kostensparend

Anwendung/Eignung

- Innenraum
 - Freiluft
 - Erdreich
 - Wasser
 - Installationskanäle
- Spannungsebene**
- U_0/U_m 0,6/1 (1,2) kV
- Prüfnormen**
- DIN EN 50393 (entspricht VDE 0278)
- Lagerzeit/Haltbarkeit**
- Gießharz bis 24 Monate

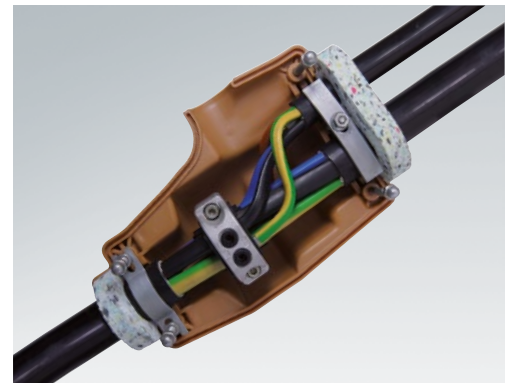

Maße

P 2 GG

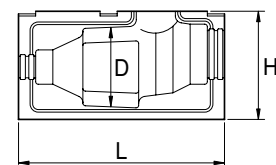

P 3 GG,
PC 5 GG

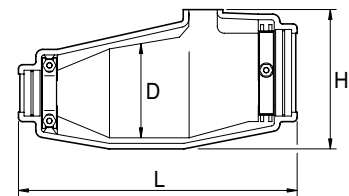

PB 4 GG,
PE 7 GG

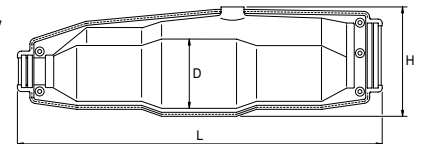

P 5 GG - P 7 GG

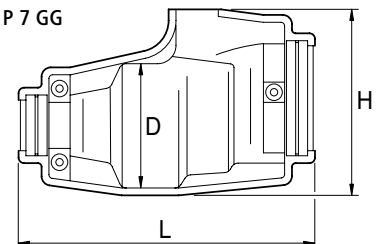

Lieferumfang

Hydrolysebeständiges PUR-Gießharz GG, mischfertig abgemessen im praktischen Zweikammer-Mischbeutel, Dichtungen, Kunststoff-Formschale mit integrierter Zugentlastung, Sechskantschrauben und Muttern, Montageanleitung

Optionales Zubehör: Kabelabzweigklemme HE 1/70/150 (siehe Verbindungstechnik)
Kabelabzweigklemme KP (siehe Verbindungstechnik)
Reiniger UNIVERSAL CLEANER 121 (siehe Zubehör)



Hinweis: Ab Abzweigmuffe P 5 GG können für die Montage Kabelabzweigklemmen HE 1/70/150 verwendet werden (siehe Verbindungstechnik).

→ Fortsetzung auf Folgeseite





→ Fortsetzung

P...GG Gießharz-Abzweigmuffe

Papier-Massekabel		Kunststoffkabel
		unarmiert 
3x	4x	4x

Typ	L mm	D mm	H mm	max. Kabel-Ø mm		Nennquerschnitt pro Ader mm ²				Art.-Nr.
				Haupt- kabel	Abzweig- kabel	Haupt- kabel	Haupt- kabel	Haupt- kabel	Abzweig- kabel	
P 2 GG	240	90	127	13 - 25	13 - 25			2,5 - 16	2,5 - 16	329587
P 5 GG	325	135	200	37 - 54	20 - 36			95 - 150	16 - 50	329567
P 6 GG	432	135	210	44 - 59	28 - 45			150 - 185	50 - 95	329569
P 7 GG	442	150	245	40 - 59	40 - 59			120 - 185	120 - 150	329588
P 3 GG	342	90	160	15 - 35	12 - 30	10 - 16	10 - 16	10 - 25	4 - 16	329589
PC 5 GG	392	130	210	35 - 54	20 - 36			95 - 185	16 - 50	335566
PB 4 GG	532	120	200	30 - 50	27 - 44	95 - 150	95 - 150	95 - 150	50 - 95	329572
PE 7 GG	692	180	285	40 - 59	40 - 59			150 - 240	120 - 185	335565

Kunststoffkabel	
mit konzentrischem Leiter	
	
3x	4x

Typ	L mm	D mm	H mm	max. Kabel-Ø mm		Nennquerschnitt pro Ader mm ²				Art.-Nr.
				Haupt- kabel	Abzweig- kabel	Haupt- kabel	Abzweig- kabel	Haupt- kabel	Abzweig- kabel	
P 2 GG	240	90	127	13 - 25	13 - 25					329587
P 5 GG	325	135	200	37 - 54	20 - 36					329567
P 6 GG	432	135	210	44 - 59	28 - 45					329569
P 7 GG	442	150	245	40 - 59	40 - 59					329588
P 3 GG	342	90	160	15 - 35	12 - 30	10/10 - 16/16	4/4 - 16/16	10/10 - 16/16	4/4 - 16/16	329589
PC 5 GG	392	130	210	35 - 54	20 - 36	95/95 - 150/150	16/16 - 50/50	95/95 - 150/150	16/16 - 50/50	335566
PB 4 GG	532	120	200	30 - 50	27 - 44		50/50 - 95/95		50/25 - 95/50	329572
PE 7 GG	692	180	285	40 - 59	40 - 59					335565



T Gießharz-Abzweigmuffe

für Kunststoffkabel und Leitungen

Universell verwendbar zum Abzweigen von Kabeln und Leitungen mit Isolierungen aus PVC, PE, VPE und EPR (z. B. N(A)YY, NYM, TT) ohne und mit konzentrischem Leiter. Geeignet für Einzelabzweigklemmen auf Kupfer- und Aluminiumleiter.

Eigenschaften

- Kompakte Abmessungen
- Spleißposition vor dem Verguss sichtbar
- Hochwertige, transparente, schlagfeste Kunststoff-Formschalen
- Große Einfüllöffnung für leichten Verguss
- Beständig gegen chemische Einflüsse
- Beständig gegen Erdalkalien
- Stabilisiert gegen UV-Strahlen
- Längs- und querwasserdicht
- Hohe elektrische Isolationswerte
- Hohe mechanische Festigkeit
- Sofort betriebsbereit
- Einfache und schnelle Montage, zeit- und kostensparend

Anwendung/Eignung

- Innenraum
- Freiluft
- Erdreich
- Wasser
- Installationskanäle

Spannungsebene

- U_0/U_m 0,6/1 (1,2) kV

Prüfnormen

- DIN EN 50393 (entspricht VDE 0278)

Lagerzeit/Haltbarkeit

- Gießharz bis 40 Monate



Maße

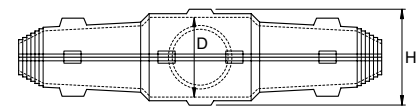
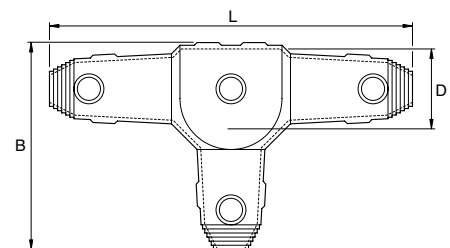

Lieferumfang

Hydrolysebeständiges PUR-Gießharz EG, mischfertig abgemessen im praktischen Zweikammer-Mischbeutel, transparente Kunststoff-Formschale, Einfüll- und Entlüftungstrichter, PVC-Isolierband, Schutzhandschuhe, Montageanleitung

Optionales Zubehör: Schraub-Abzweigklemme AK (siehe Verbindungstechnik)
 Kabelabzweigklemme KP (siehe Verbindungstechnik)
 Freileitungsklemme FK (siehe Verbindungstechnik)
 Reiniger UNIVERSAL CLEANER 121 (siehe Zubehör)

Typ	L mm	B mm	D mm	H mm	max. Kabel-Ø mm	Kunststoffkabel						Art.-Nr.
						unarmiert						
						max. Nennquerschnitt pro Ader mm ²						
3x		4x		5x		Hauptkabel	Abzweigkabel	Hauptkabel	Abzweigkabel	Hauptkabel	Abzweigkabel	
1	240	138	50	60	22	10	10	6	6	4	4	131149
2	267	154	60	70	30	25	25	16	10	10	10	133024
2.5	310	183	75	85	37	50	50	35	16	16	10	131855
3	354	212	90	100	42	70	70	50	25	25	16	131151
4	432	262	110	125	52	120	120	95	50	50		131778
5	550	290	130	155	62	185	150	185	150	120		131854

→ Fortsetzung auf Folgeseite



→ Fortsetzung

T Gießharz-Abzweigmuffe

Kunststoffkabel mit konzentrischem Leiter	
 3x	 4x

Typ	L mm	B mm	D mm	H mm	max. Kabel-Ø mm	max. Nennquerschnitt pro Ader mm ²				Art.-Nr.	
						Haupt- kabel	Abzweig- kabel	Haupt- kabel	Abzweig- kabel		
T	1	240	138	50	60	22	6/6	6/6			131149
	2	267	154	60	70	30	16/16	10/10	16/16	16/16	133024
	2.5	310	183	75	85	37	35/35	16/16	35/16	25/16	131855
	3	354	212	90	100	42	50/50	25/25	50/25	35/16	131151
	4	432	262	110	125	52	95/95	50/50	95/50	70/35	131778
5	550	290	130	155	62	185/185	70/70	150/70	95/50	131854	



T...V

Gießharz-Abzweigmuffe

mit Abzweigklemmen, für Kunststoffkabel und Leitungen

Universell verwendbar zum Abzweigen von Kabeln und Leitungen mit Isolierungen aus PVC, PE, VPE und EPR (z. B. N(A)YY, NYM, TT). Mit Einzelabzweigklemmen, geeignet für Kupferleiter.

Eigenschaften

- Kompakte Abmessungen
- Spleißposition vor dem Verguss sichtbar
- Hochwertige, transparente, schlagfeste Kunststoff-Formschalen
- Große Einfüllöffnung für leichten Verguss
- Beständig gegen chemische Einflüsse
- Beständig gegen Erdalkalien
- Stabilisiert gegen UV-Strahlen
- Längs- und querwasserdicht
- Hohe elektrische Isolationswerte
- Hohe mechanische Festigkeit
- Sofort betriebsbereit
- Einfache und schnelle Montage, zeit- und kostensparend

Anwendung/Eignung

- Innenraum
- Freiluft
- Erdreich
- Wasser
- Installationskanäle

Spannungsebene

- U_0/U_m (U_m) 0,6/1 (1,2) kV

Prüfnormen

- DIN EN 50393 (entspricht VDE 0278)

Lagerzeit/Haltbarkeit

- Gießharz bis 40 Monate

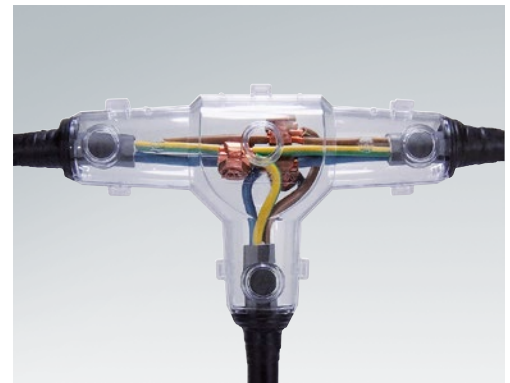

Maße

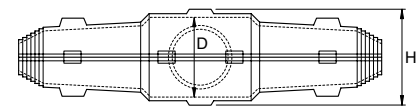
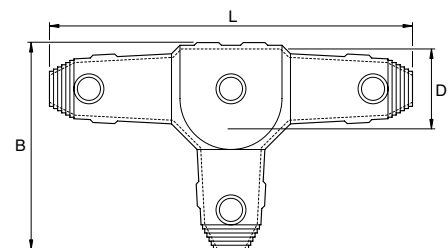

Lieferumfang

Hydrolysebeständiges PUR-Gießharz EG, mischfertig abgemessen im praktischen Zweikammer-Mischbeutel, transparente Kunststoff-Formschale, Einfüll- und Entlüftungstrichter, Abzweigklemmen, PVC-Isolierband, Schutzhandschuhe, Montageanleitung

Optionales Zubehör: Reiniger UNIVERSAL CLEANER 121 (siehe Zubehör)

Kunststoffkabel	
unarmiert	
 4x	 5x

Typ	L mm	B mm	D mm	H mm	max. Kabel-Ø mm	Nennquerschnitt pro Ader mm ²				Art.-Nr.	
						Hauptkabel	Abzweigkabel	Hauptkabel	Abzweigkabel		
T	1 V	240	138	50	60	22	2,5 - 6	2,5 - 6	2,5 - 6	2,5 - 6	155202
	2 V	267	154	60	70	30	4 - 16	4 - 16	4 - 16	4 - 16	155204
	2.5 V	310	183	75	85	37	6 - 25	6 - 16	6 - 25	6 - 16	155207



Y Gießharz-Abzweigmuffe

für Kunststoffkabel und Leitungen

Universell verwendbar zum Abzweigen von Kabeln und Leitungen mit Isolierungen aus PVC, PE, VPE und EPR (z. B. N(A)YY, NYM, TT) ohne und mit konzentrischem Leiter. Geeignet für Einzelabzweigklemmen auf Kupfer- und Aluminiumleiter.

Eigenschaften

- Kompakte Abmessungen
- Spleißposition vor dem Verguss sichtbar
- Hochwertige, transparente, schlagfeste Kunststoff-Formschalen
- Große Einfüllöffnung für leichten Verguss
- Beständig gegen chemische Einflüsse
- Beständig gegen Erdalkalien
- Stabilisiert gegen UV-Strahlen
- Längs- und querwasserdicht
- Hohe elektrische Isolationswerte
- Hohe mechanische Festigkeit
- Sofort betriebsbereit
- Einfache und schnelle Montage, zeit- und kostensparend

Anwendung/Eignung

- Innenraum
- Freiluft
- Erdreich
- Wasser
- Installationskanäle

Spannungsebene

- U_0/U_m 0,6/1 (1,2) kV

Prüfnormen

- DIN EN 50393 (entspricht VDE 0278)

Lagerzeit/Haltbarkeit

- Gießharz bis 40 Monate

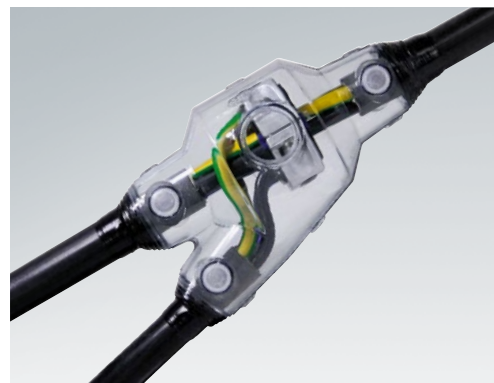

Maße

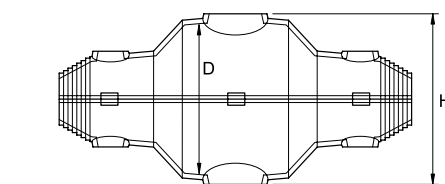
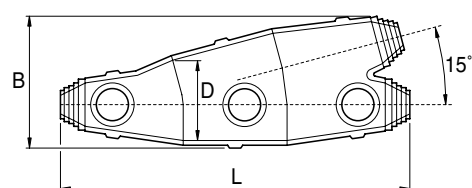

Y 00 - Y 2, Y 3.5, Y 5, Y 6

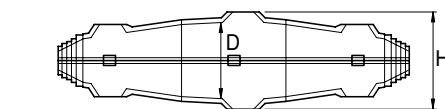
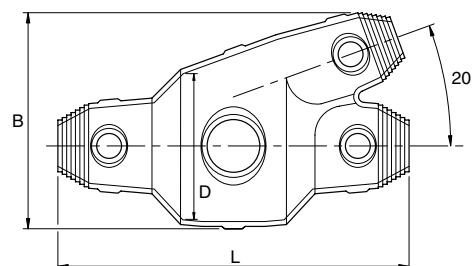

Y 3, Y 4, Y 4.5

Lieferumfang

Hydrolysebeständiges PUR-Gießharz EG, mischfertig abgemessen im praktischen Zweikammer-Mischbeutel, transparente Kunststoff-Formschale, Verschlusspfropfen, Einfüll- und Entlüftungstrichter, PVC-Isolierband, Schutzhandschuhe, Montageanleitung

Optionales Zubehör: Schraub-Abzweigklemme AK (siehe Verbindungstechnik)
Kabelabzweigklemme KP (siehe Verbindungstechnik)
Kabelabzweigklemme HE 1/70/150 (siehe Verbindungstechnik)
Freileitungsklemme FK (siehe Verbindungstechnik)
Reiniger UNIVERSAL CLEANER 121 (siehe Zubehör)

→ Fortsetzung auf Folgeseite



→ Fortsetzung

Y Gießharz-Abzweigmuffe

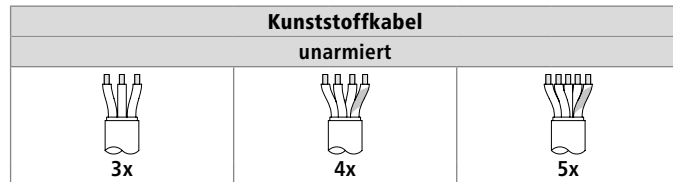

Typ	L mm	B mm	D mm	H mm	max. Kabel-Ø mm		max. Nennquerschnitt pro Ader mm ²						Art.-Nr.	
					Haupt- kabel	Abzweig- kabel	Haupt- kabel	Abzweig- kabel	Haupt- kabel	Abzweig- kabel	Haupt- kabel	Abzweig- kabel		
Y	00	150	75	38	50	19	19	4	2,5	4	2,5	4	2,5	133841
	0	185	80	45	55	17	17	6	6	6	6	6	6	152932
	1	240	110	60	70	22	22	10	10	10	10	10	10	124730
	2	285	120	65	75	34	30	25	25	25	25	25	25	147533
	3	240	145	100	110	42	37	50	25	50	35	25	25	131123
	3.5	300	150	110	120	54	38	70	25	50	35	35	35	131118
	4	285	170	110	120	53	37	95	35	95	50	50	35	124763
	4.5	335	193	120	130	56	42	150	70	150	70	120	70	131119
	5	382	220	140	150	62	52	240	150	240	95	150	95	157645
6	570	275	180	190	90	80	300	240	300	185	150	150	131126	

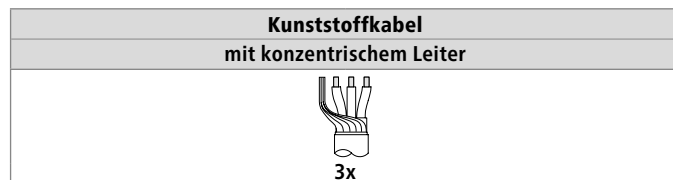

Typ	L mm	B mm	D mm	H mm	max. Kabel-Ø mm		max. Nennquerschnitt pro Ader mm ²		Art.-Nr.	
					Haupt- kabel	Abzweig- kabel	Haupt- kabel	Abzweig- kabel		
Y	00	150	75	38	50	19	19			133841
	0	185	80	45	55	17	17	6/6	6/6	152932
	1	240	110	60	70	22	22	10/10	10/10	124730
	2	285	120	65	75	37	33	16/16	10/10	147533
	3	240	145	100	110	42	37	25/25	16/16	131123
	3.5	300	150	110	120	54	38	35/35	25/25	131118
	4	285	170	110	120	53	37	70/70	25/25	124763
	4.5	335	193	120	130	56	42	120/120	95/95	131119
	5	382	220	140	150	62	52	150/150	95/95	157645
6	570	275	180	190	90	80	240/120	185/95	131126	



Y...V AK

Gießharz-Abzweigmuffe

mit Schraub-Abzweigklemmen, für Kunststoffkabel und Leitungen

Universell verwendbar zum Abzweigen von Kabeln und Leitungen mit Isolierungen aus PVC, PE, VPE und EPR (z. B. N(A)YY, NYM, TT) ohne und mit konzentrischem Leiter. Mit Einzelabzweigklemmen, geeignet für Kupfer- und Aluminiumleiter.

Eigenschaften

- Kompakte Abmessungen
- Spleißposition vor dem Verguss sichtbar
- Hochwertige, transparente, schlagfeste Kunststoff-Formschalen
- Große Einfüllöffnung für leichten Verguss
- Beständig gegen chemische Einflüsse
- Beständig gegen Erdalkalien
- Stabilisiert gegen UV-Strahlen
- Längs- und querwasserdicht
- Hohe elektrische Isolationswerte
- Hohe mechanische Festigkeit
- Sofort betriebsbereit
- Einfache und schnelle Montage, zeit- und kostensparend

Anwendung/Eignung

- Innenraum
 - Freiluft
 - Erdreich
 - Wasser
 - Installationskanäle
- Spannungsebene**
- U_0/U_m 0,6/1 (1,2) kV
- Prüfnormen**
- DIN EN 50393 (entspricht VDE 0278)
- Lagerzeit/Haltbarkeit**
- Gießharz bis 40 Monate

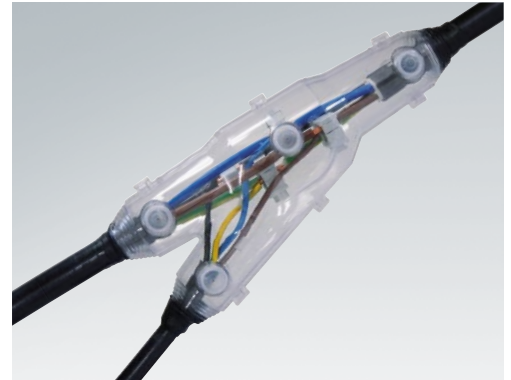

Maße

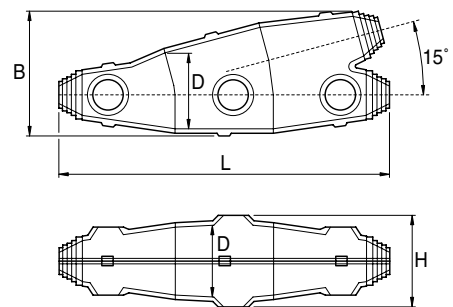

Lieferumfang

Hydrolysebeständiges PUR-Gießharz EG, mischfertig abgemessen im praktischen Zweikammer-Mischbeutel, transparente Kunststoff-Formschale, Verschlusspfropfen, Einfüll- und Entlüftungstrichter, Schraub-Abzweigklemmen, PVC-Isolierband, Schutzhandschuhe, Montageanleitung

Optionales Zubehör: Reiniger UNIVERSAL CLEANER 121 (siehe Zubehör)

Kunststoffkabel	
unarmiert	
 4x	 5x

Typ	L mm	B mm	D mm	H mm	max. Kabel-Ø mm	Nennquerschnitt pro Ader mm ²				Art.-Nr.	
						Hauptkabel	Abzweigkabel	Hauptkabel	Abzweigkabel		
Y	0 V AK	185	80	45	55	17	1,5 - 4	1,5 - 4	1,5 - 4	1,5 - 4	299001
	1 V AK	240	110	60	70	22	2,5 - 6	2,5 - 6	2,5 - 6	2,5 - 6	299002
	2 V AK	285	120	65	75	33	4 - 16	4 - 16	4 - 16	4 - 16	299003



YCP

Gießharz-Abzweigmuffe

für Kunststoffkabel und Leitungen

Verwendbar zum Abzweig einadriger Kabel und Leitungen z. B. Leitungen zum kathodischen Korrosionsschutz vor chemischen und elektrochemischen Reaktionen in Erdreich und Wasser. Rohrleitungen, Lagerbehälter, elektrische Versorgungsleitungen und andere Metallkonstruktionen werden wirtschaftlicher und effektiver geschützt als durch passiven Korrosionsschutz (Kunststoffumhüllungen, Bitumen-Glasvliesumhüllungen). Geeignet für Einzelabzweigklemmen auf Kupfer- und Aluminiumleiter.

Eigenschaften

- Kompakte Abmessungen
- Spleißposition vor dem Verguss sichtbar
- Hochwertige, transparente, schlagfeste Kunststoff-Formschalen
- Große Einfüllöffnung für leichten Verguss
- Beständig gegen chemische Einflüsse
- Beständig gegen Erdalkalien
- Stabilisiert gegen UV-Strahlen
- Längs- und querwasserdicht
- Hohe elektrische Isolationswerte
- Hohe mechanische Festigkeit
- Sofort betriebsbereit
- Einfache und schnelle Montage, zeit- und kostensparend

Anwendung/Eignung

- Innenraum
- Freiluft
- Erdreich
- Wasser
- Installationskanäle

Spannungsebene

- U_0/U_m 0,6/1 (1,2) kV

Prüfnormen

- DIN EN 50393 (entspricht VDE 0278)

Lagerzeit/Haltbarkeit

- Gießharz bis 40 Monate

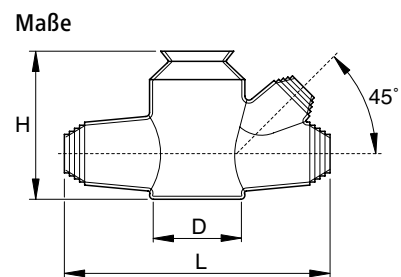

Lieferumfang

Hydrolysebeständiges PUR-Gießharz EG, mischfertig abgemessen im praktischen Zweikammer-Mischbeutel, transparente Kunststoff-Formschale, Verschlusspfropfen, PVC-Isolierband, Schutzhandschuhe, Montageanleitung

Optionales Zubehör: Schraub-Abzweigklemme AK (siehe Verbindungstechnik)
Freileitungsklemme FK (siehe Verbindungstechnik)
Reiniger UNIVERSAL CLEANER 121 (siehe Zubehör)

Typ	L mm	B mm	D mm	H mm	max. Kabel-Ø mm		Nennquerschnitt pro Ader mm ²		Art.-Nr.
					Haupt- kabel	Abzweig- kabel	Haupt- kabel	Abzweig- kabel	
YCP	135	48	44	75	23	20	10 - 50	4 - 50	124683



D1

Gießharz-Abzweig-/Verbindungsuffe

speziell für kleine Kabel-Nennquerschnitte, für Kunststoffkabel und Leitungen sowie Steuer- und Signalkabel

Die Parallel-Abzweigmuffe (Doppelverbindungsuffe) ist verwendbar zum Verbinden von Kunststoffkabeln und Leitungen sowie einadrige Spezialkabel z. B. zur Pistenbefuerung auf Flughäfen. Geeignet für Pressverbinder auf Kupferleiter.

Eigenschaften

- Kompakte Abmessungen
- Spleißposition vor dem Verguss sichtbar
- Hochwertige, transparente, schlagfeste Kunststoff-Formschalen
- Große Einfüllöffnung für leichten Verguss
- Beständig gegen chemische Einflüsse
- Beständig gegen Erdalkalien
- Stabilisiert gegen UV-Strahlen
- Längs- und querwasserdicht
- Hohe elektrische Isolationswerte
- Hohe mechanische Festigkeit
- Sofort betriebsbereit
- Einfache und schnelle Montage, zeit- und kostensparend

Anwendung/Eignung

- Innenraum
 - Freiluft
 - Erreich
 - Wasser
 - Installationskanäle
- Spannungsebene**
- U_0/U_m 0,6/1 (1,2) kV
- Prüfnormen**
- DIN EN 50393 (entspricht VDE 0278)
- Lagerzeit/Haltbarkeit**
- Gießharz bis 40 Monate



Maße

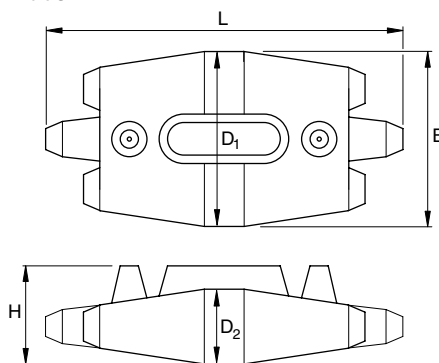

Lieferumfang

Deckel, hydrolysebeständiges PUR-Gießharz EG, mischfertig abgemessen im praktischen Zweikammer-Mischbeutel, transparente Kunststoff-Formschale, PVC-Isolierband, Schutzhandschuhe, Montageanleitung

Optionales Zubehör: Pressverbinder (siehe Verbindungstechnik)
Reiniger UNIVERSAL CLEANER 121 (siehe Zubehör)

								Kunststoffkabel			
								unarmiert			
								1x	4x		
Typ	L mm	B mm	D1 mm	D2 mm	H mm	max. Kabel-Ø mm	Nennquerschnitt pro Ader mm ²		Art.-Nr.		
D 1	185	90	84	30	48	16	6	2,5	124685		

								Steuer- und Signalkabel					
								0,6 mm ²	0,8 mm ²	0,75 mm ²	1,5 mm ²		
								Anzahl Doppeladern		Anzahl Adern			
Typ	L mm	B mm	D1 mm	D2 mm	H mm	max. Kabel-Ø mm					Art.-Nr.		
D 1	185	90	84	30	48	16	6 - 10	6 - 6	6	4	124685		



Universal Box KG

Verbindungs- und Abzweigbox

mit Klemmen

Die Verbindungs- und Abzweigbox kombiniert die Vorteile einer Abzweigdose mit denen einer professionellen Gießharzgarntur. Sie ist universell verwendbar zur Realisierung komplexer elektrischer Verbindungen auf engstem Raum. Das System garantiert absoluten Schutz gegen eindringendes Wasser und schließt Kondenswasserbildung komplett aus.

Eigenschaften

- Praktische Abzweigdose mit Membranenddurchführung
- Für Leiterquerschnitte von 0,5 - 2,5 mm²
- Beständig gegen Salzwasser
- Stabilisiert gegen UV-Strahlen
- Umweltverträglich
- Hohe Flexibilität dank wieder entfernbarem transparentem Gießharz
- Kabelrückhalteringe für die zusätzliche Stabilisierung der Kabel
- Langlebigkeit unter permanenter Feuchtigkeitseinwirkung

Anwendung/Eignung

- Freiluft
- Innenräume mit hoher Feuchtigkeitseinwirkung

Spannungsebene

- 230/440 V

Prüfnormen

- DIN EN 50393 (entspricht VDE 0278)

Lagerzeit/Haltbarkeit

- Gießharz bis 24 Monate



Maße

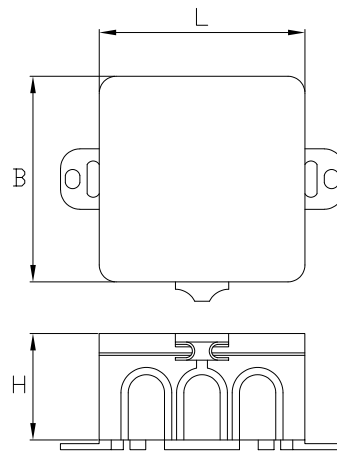

Lieferumfang

286 ml hydrolysebeständiges PUR-Gießharz KG, mischfertig abgemessen im praktischen Zweikammer-Mischbeutel, Abzweigdose mit Membranen, 5 Feldzugklemmen 5-pol. 0,5 - 2,5 mm², 12 Kabelrückhalteringe CP-Z1, Trichter für bequemen senkrechten Verguss, Reinigungstuch, Schmirgelleinen, Montageanleitung

Optionales Zubehör: Reiniger UNIVERSAL CLEANER 121 (siehe Zubehör)
Hinweis: Zur Neubefüllung kann Gießharz KG nachbestellt werden.

Typ	L mm	B mm	H mm	max. Kabel-Ø mm	Kunststoffkabel		Art.-Nr.
					unarmiert		
					Nennquerschnitt pro Ader mm ²		
Universal Box KG	286 ml	85	85	45	15	0,5 - 2,5	221122

**EG****2-Komponenten-PUR-Gießharz**

universell

Gießharz EG eignet sich für folgende Kabelarten: kunststoff- und papierisolierte Niederspannungskabel bis 1 kV, kunststoff- und papierisolierte Fernmelde- und Nachrichtenkabel sowie Mittelspannungskabel (als mechanischer Schutz und Feuchtigkeitsschutz).

Eigenschaften

- 2-Komponenten-PUR-Gießharz
- Im praktischen Zweikammer-Mischbeutel
- Gutes Fließverhalten
- Ausgezeichnete Hydrolysebeständigkeit
- Beständig gegen Erdalkalien
- Stabilisiert gegen UV-Strahlen
- Halogenfrei
- Umweltverträglich
- Weichelastischer Charakter gleicht mechanische Spannungen aus
- Keine Rissbildung bei elektrischer Belastung
- Ausgezeichnete Haftung auf allen Kabelmaterialien
- Keine Rissbildung bei mechanischer Belastung
- Niedrige Aushärtetemperatur

Prüfnormen

- DIN VDE 0278-631-1

Lagerzeit/Haltbarkeit

- Bei Umgebungstemperaturen zwischen 15 °C und 35 °C: 40 Monate im Aluminiumbeutel

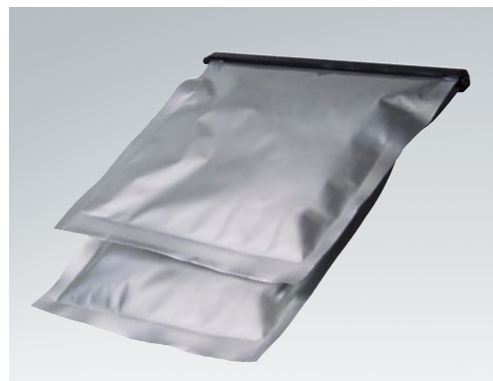
**Lieferumfang**

1 VPE

Hinweis: Weitere Gebindegrößen auf Anfrage.

Typ	Inhalt ml	Art.-Nr.
80	80	134999
143	143	124909
286	286	124986
370	370	124962
464	464	124989
EG 730	730	124990
1000	1000	124992
1150	1150	124901
1500	1500	124991
2000	2000	132206

→ Fortsetzung auf Folgeseite



→ Fortsetzung

EG 2-Komponenten-PUR-Gießharz

Technische Daten	Wert
Gießharzkomponenten: Flammpunkt im offenen Tiegel	> 200 °C
Reaktionsmittel: Flammpunkt im offenen Tiegel	> 200 °C
Verarbeitungszeit (Topfzeit) 300 ml Ansatz	
5 °C	40 Minuten
23 °C	23 Minuten
35 °C	15 Minuten
Max. Reaktionstemperatur	80 °C
Gesamtvolumenschwund bei der Härtung	4,0 %
Dichte	1,10 g/cm ³
Schlagzähigkeit	> 10 kJ/m ²
Härte	55 Shore D
Brennbarkeit	Klasse 2C
Wasseraufnahme in warmen Wasser (42 d bei 50 °C)	
Elektrolytische Korrosion	A 1
1 Minute Prüfspannung bei	
23 °C	> 20 kV
80 °C	> 20 kV
Dielektrischer Verlustfaktor bei	
23 °C und 1 kHz	0,05
23 °C und 50 Hz	0,08
Dielektrizitätskonstante bei	
23 °C und 1 kHz	5,3
23 °C und 50 Hz	5,1
Kriechstromfestigkeit	KA 3c
Dauergebrauchstemperatur	-40 °C bis +105 °C



GG

NEU

2-Komponenten-PUR-Gießharz

kennzeichnungsreduziert

Gießharz GG ist ein Spezialharz für Arbeitssicherheit. Es besitzt eine reduzierte Gefahrstoffkennzeichnung gemäß CLP-Verordnung (EG) Nr. 1272/2008. Die Kennzeichnung H351 entfällt bei vergleichbaren Eigenschaften der bekannten Polyurethane-Gießharze. Gießharz GG eignet sich für kunststoff- und papierisolierte Niederspannungskabel bis 1 kV.

Eigenschaften

- 2-Komponenten-PUR-Gießharz
- Im praktischen Zweikammer-Mischbeutel
- Gutes Fließverhalten
- Ausgezeichnete Hydrolysebeständigkeit
- Beständig gegen Erdalkalien
- Stabilisiert gegen UV-Strahlen
- Halogenfrei
- Umweltverträglich
- Weichelastischer Charakter gleicht mechanische Spannungen aus
- Keine Rissbildung bei elektrischer Belastung
- Niedrige Aushärtetemperatur
- Reduzierte Gefahrstoffkennzeichnung gemäß CLP-Verordnung (EG) Nr. 1272/2008

Prüfnormen

- DIN VDE 0278-631-1

Lagerzeit/Haltbarkeit

- Bei Umgebungstemperaturen zwischen 15 °C und 35 °C: 24 Monate im Aluminiumbeutel

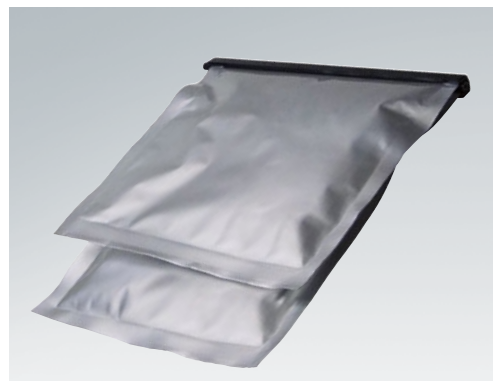

Lieferumfang

1 VPE

Hinweis: Weitere Gebindegrößen auf Anfrage

Typ	Inhalt ml	Art.-Nr.
GG	1700	335750
	2150	317353

Technische Daten	Wert
Gießharzkomponenten: Flammpunkt im offenen Tiegel	> 200 °C
Reaktionsmittel: Flammpunkt im offenen Tiegel	> 200 °C
Verarbeitungszeit (Topfzeit) 300 ml Ansatz	
5 °C	68 Minuten
23 °C	24 Minuten
35 °C	15 Minuten
Max. Reaktionstemperatur	60 °C
Gesamtvolumenschwund bei der Härtung	< 6,0 %
Dichte	1,32 g/cm ³
Schlagzähigkeit	> 10 kJ/m ²
Härte	30 Shore D
Dauergebrauchstemperatur	-40 °C bis +90 °C

**KG****2-Komponenten-PUR-Gießharz**

wieder entfernbar

Gießharz KG ist ein für das Vergießen von Kabelverbindungen speziell entwickeltes 2-Komponenten-Polyurethan-Gießharz (PUR). Das transparente, wieder entfernbare „Krümel“-Gießharz erlaubt eine Sichtkontrolle auch nach dem Vergießen. Die Verbindungsstelle kann durch Entfernen des Gießharzes jederzeit wieder zugänglich gemacht werden. Typische Anwendungsbereiche sind z. B. Kabelabzweigkästen, Anschlussdosen, Fernmeldekabelverbindungen, elektronische Bauteile usw.

Eigenschaften

- 2-Komponenten-PUR-Gießharz
- Im praktischen Zweikammer-Mischbeutel
- Gutes Fließverhalten
- Ausgezeichnete Hydrolysebeständigkeit
- Halogenfrei
- Bleibt nach dem Aushärten transparent
- Keine Rissbildung bei elektrischer Belastung
- Ausgezeichnete Haftung auf allen Kabelmaterialien
- Niedrige Aushärtetemperatur

Hinweis

- Der weichelastische Charakter des Gießharzes erfordert eine mechanische Entlastung der Verbindung z. B. durch mechanisch stabile Gehäuse.

Prüfnormen

- DIN VDE 0278-631-1

Lagerzeit/Haltbarkeit

- Bei Umgebungstemperaturen zwischen 15 °C und 35 °C: 24 Monate im Aluminiumbeutel

**Lieferumfang**

1 VPE

Hinweis: Weitere Gebindegrößen auf Anfrage.

Typ	Inhalt ml	Art.-Nr.
KG	143	125165
	286	125166
	730	125167
	2000	255159

Technische Daten	Wert
Dichte	1,00 g/m ³
Härte	10 Shore A
Reißdehnung	10 %
Wasseraufnahme in warmen Wasser (42 d bei 50 °C)	188 mg
Wasseraufnahme in kaltem Wasser (24 h bei 23 °C)	30 mg
1 Minute Prüfspannung bei 23 °C	> 20 kV
80 °C	> 10 kV
Zugfestigkeit	0,7 N/mm ²
Spez. Durchgangswiderstand	2 x 10 ¹⁰ Ω x cm
Viskosität (20 °C)	1000 mPa x s



FG

2-Komponenten-PUR-Gießharz

flexibel

Gießharz FG eignet sich zur Reparatur beschädigter Kabelmäntel und zum Verbinden flexibler Kabel. Es gewährleistet eine hervorragende Abriebfestigkeit.

Eigenschaften

- 2-Komponenten-PUR-Gießharz
- Im praktischen Zweikammer-Mischbeutel
- Gutes Fließverhalten
- Ausgezeichnete Hydrolysebeständigkeit
- Halogenfrei
- Umweltverträglich
- Nach dem Aushärten bleibt das Harz extrem flexibel
- Weichelastischer Charakter gleicht mechanische Spannungen aus
- Keine Rissbildung bei elektrischer Belastung
- Ausgezeichnete Haftung auf allen Kabelmaterialien
- Keine Rissbildung bei mechanischer Belastung
- Niedrige Aushärtetemperatur

Prüfnormen

- DIN VDE 0278-631-1

Lagerzeit/Haltbarkeit

- Bei Umgebungstemperaturen zwischen 15 °C und 35 °C: 24 Monate im Aluminiumbeutel



Lieferumfang

1 VPE

Hinweis: Weitere Gebindegrößen auf Anfrage.

Typ	Inhalt ml	Art.-Nr.
143	143	135534
286	286	125153
FG 464	464	125154
730	730	131233
1000	1000	125155

→ Fortsetzung auf Folgeseite



→ Fortsetzung

FG 2-Komponenten-PUR-Gießharz

Technische Daten	Wert
Gießharzkomponenten: Flammpunkt im offenen Tiegel	> 200 °C
Reaktionsmittel: Flammpunkt im offenen Tiegel	> 200 °C
Verarbeitungszeit (Topfzeit) 300 ml Ansatz	
5 °C	21 Minuten
23 °C	17 Minuten
35 °C	12 Minuten
Max. Reaktionstemperatur	60 °C
Gesamtvolumenschwund bei der Härtung	6,0 %
Dichte	1,10 g/cm ³
Härte	50 Shore A
Reißdehnung	250 %
Wasseraufnahme in warmen Wasser (42 d bei 50 °C)	600 mg
1 Minute Prüfspannung bei	
23 °C	> 20 kV
80 °C	> 10 kV
Dielektrischer Verlustfaktor bei	
23 °C und 50 Hz	0,20
50 °C und 50 Hz	1,40
Dielektrizitätskonstante bei	
23 °C und 50 Hz	7,4
50 °C und 50 Hz	8,9
Kriechstromfestigkeit	KA 3c

**UG****2-Komponenten-PUR-Gießharz**

flammwidrig

Gießharz UG entspricht erhöhten Brandschutzanforderungen und wurde speziell für den Einsatz im Bergbau entwickelt. Es erfüllt die Anforderungen an Gießharzformstoffe nach DIN VDE 0291 Teil 2 zum Befüllen von Kabelgarnituren oder Teilen davon für folgende Kabelarten: Starkstromkabel mit einer Nennspannung bis 1 kV - GNH, Starkstromkabel mit einer Nennspannung bis 10 kV - GMH sowie Fernmelde- und Signalkabel - GFH.

Eigenschaften

- 2-Komponenten-PUR-Gießharz
- Im praktischen Zweikammer-Mischbeutel
- Gutes Fließverhalten
- Schnelles Aushärten
- Ausgezeichnete Hydrolysebeständigkeit
- Beständig gegen chemische Einflüsse
- Beständig gegen Erdalkalien
- Stabilisiert gegen UV-Strahlen
- Halogenfrei
- Flammwidrig
- Umweltverträglich
- Verringerte Rauchentwicklung im Brandfall
- Keine Rissbildung bei elektrischer Belastung
- Ausgezeichnete Haftung auf allen Kabelmaterialien
- Keine Rissbildung bei mechanischer Belastung

Prüfnormen

- Flammwidrigkeit gemäß DIN VDE 0472 Teil 804, Test Typ C
- Isolationseigenschaften gegen Flammen gemäß DIN VDE 0472 Teil 814
- Korrosion von Verbrennungsgasen gemäß DIN VDE 0472 Teil 813
- DIN VDE 0278-631-1

Lagerzeit/Haltbarkeit

- Bei Umgebungstemperaturen zwischen 15 °C und 35 °C: 24 Monate im Aluminiumbeutel

**Lieferumfang**

1 VPE

Hinweis: Weitere Gebindegrößen auf Anfrage.

Typ	Inhalt ml	Art.-Nr.
80	80	125286
143	143	125287
286	286	125288
464	464	125289
730	730	125290
1000	1000	125291
1850	1850	131331
2000	2000	135533

→ Fortsetzung auf Folgeseite



→ Fortsetzung

UG 2-Komponenten-PUR-Gießharz

Technische Daten	Wert
Gießharzkomponenten: Flammpunkt im offenen Tiegel	> 200 °C
Reaktionsmittel: Flammpunkt im offenen Tiegel	> 200 °C
Verarbeitungszeit (Topfzeit) 300 ml Ansatz	
5 °C	23 Minuten
23 °C	16 Minuten
35 °C	12 Minuten
Max. Reaktionstemperatur	78 °C
Gesamtvolumenschwund bei der Härtung	2,5 %
Dichte	1,40 g/cm ³
Schlagzähigkeit	> 20 kJ/m ²
Härte	80 Shore D
Brennbarkeit	Klasse 2A
Wasseraufnahme in warmen Wasser (42 d bei 50 °C)	250 mg
Wasseraufnahme in kaltem Wasser (24 h bei 23 °C)	18 mg
Elektrolytische Korrosion	A 1,2
1 Minute Prüfspannung bei	
23 °C	38 kV
80 °C	35 kV
Dielektrischer Verlustfaktor bei	
23 °C und 1kHz	0,02
23 °C und 50 Hz	0,03
50 °C und 50 Hz	0,06
80 °C und 50 Hz	0,15
Dielektrizitätskonstante bei	
23 °C und 1 kHz	4,1
23 °C und 50 Hz	4,3
50 °C und 50 Hz	5,5
80 °C und 50 Hz	7,2
Kriechstromfestigkeit	KA 3c

**UWR****2-Komponenten-PUR-Gießharz**

wasserunempfindlich

Gießharz UWR wurde speziell für das Vergießen von Kabelgarnituren unter Feuchtigkeitseinfluss entwickelt. Es zeichnet sich durch seine Wasserunempfindlichkeit im flüssigen wie im festen Zustand aus und eignet sich für den Verguss unter Feuchtigkeitseinfluss für folgende Kabelarten: kunststoff- und papierisolierte Niederspannungskabel bis 1 kV, kunststoff- und papierisolierte Fernmelde- und Nachrichtenkabel sowie Mittelspannungskabel (als mechanischer Schutz und Feuchtigkeitsschutz).

Eigenschaften

- 2-Komponenten-PUR-Gießharz
- Im praktischen Zweikammer-Mischbeutel
- Gutes Fließverhalten
- Ausgezeichnete Hydrolysebeständigkeit
- Halogenfrei
- Umweltverträglich
- Keine Rissbildung bei elektrischer Belastung
- Ausgezeichnete Haftung auf allen Kabelmaterialien
- Keine Rissbildung bei mechanischer Belastung

Prüfnormen

- DIN VDE 0278-631-1
- **Lagerzeit/Haltbarkeit**
- Bei Umgebungstemperaturen zwischen 15 °C und 35 °C: 24 Monate im Aluminiumbeutel

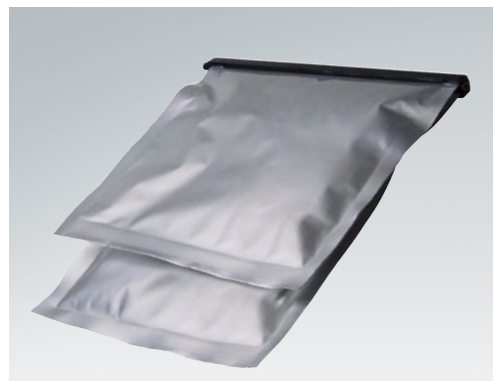
**Lieferumfang**

1 VPE

Hinweis: Weitere Gebindegrößen auf Anfrage.

Typ	Inhalt ml	Art.-Nr.
143	143	139163
286	286	138162
464	464	148876
650	650	199362
UWR 1175	1175	137406
1350	1350	137358
1500	1500	137712
1850	1850	163053
2000	2000	137877

→ Fortsetzung auf Folgeseite



→ Fortsetzung

UWR 2-Komponenten-PUR-Gießharz

Technische Daten	Wert
Gießharzkomponenten Flammpunkt im offenen Tiegel	140 °C
Verarbeitungszeit (Topfzeit) 300 ml Ansatz	
5° C	30 Minuten
23 °C	15 Minuten
35 °C	8 Minuten
Max. Reaktionstemperatur	88 °C
Gesamtvolumenschwund bei der Härtung	4.2 %
Dichte	1,20 g/cm ³
Schlagzähigkeit	> 28 kJ/m ²
Härte	60 Shore D
Reißdehnung	40 %
Langzeit-Warmlagerung (38 d)	
Schlagzähigkeit	15 kJ/m ²
Weiterreißfestigkeit	16 N/mm ²
Zugfestigkeit	15 N/mm ²
Restverformung (nach 24 h)	0,4 %
Druck für 30 % Stauchung	27 N/mm ²
Aushärtung unter Wassereinfluss	< 10 ml Glas
Hydrolysebeständigkeit nach Wasserlagerung (28 d bei 70 °C)	erfüllt
Physikalische Struktur	erfüllt (homogen und blasenfrei)



WG

2-Komponenten-PUR-Gießharz

wieder entfernbar

Das ungefüllte dünnflüssige 2-Komponenten-Polyurethan-Gießharz (PUR) WG wurde speziell für Kabelmuffen entwickelt. Der ausgehärtete Formstoff ist dauerelastisch und mit einfachen Werkzeugen jederzeit entfernbar.

Eigenschaften

- 2-Komponenten-PUR-Gießharz
- Im praktischen Zweikammer-Mischbeutel
- Gutes Fließverhalten
- Ausgezeichnete Hydrolysebeständigkeit
- Halogenfrei
- Umweltverträglich
- Keine Rissbildung bei elektrischer Belastung
- Ausgezeichnete Haftung auf allen Kabelmaterialien
- Niedrige Aushärtetemperatur
- Nach Aushärtung dauerelastisch

Hinweis

- Der weichelastische Charakter des Gießharzes erfordert eine mechanische Entlastung der Verbindung z. B. durch mechanisch stabile Muffengehäuse.

Prüfnormen

- DIN VDE 0278-631-1

Lagerzeit/Haltbarkeit

- Bei Umgebungstemperaturen zwischen 15 °C und 35 °C: 18 Monate im Aluminiumbeutel



Lieferumfang

1 VPE

Hinweis: Weitere Gebindegrößen auf Anfrage.

Typ	Inhalt ml	Art.-Nr.
WG	286	125202
	464	125203
	730	125204
	1000	125205
	1150	125206
	1500	125207
	2000	125208
	2200	125209

→ Fortsetzung auf Folgeseite



→ Fortsetzung

WG 2-Komponenten-PUR-Gießharz

Technische Daten	Wert
Gießharzkomponenten: Flammpunkt im offenen Tiegel Reaktionsmittel: Flammpunkt im offenen Tiegel	200 °C
Verarbeitungszeit (Topfzeit) 300 ml Ansatz	
5 °C	33 Minuten
23 °C	24 Minuten
35 °C	21 Minuten
Max. Reaktionstemperatur	60 °C
Gesamtvolumenschwund bei der Härtung	1,2 %
Dichte	1,10 g/cm ³
Härte	44 Shore A
Reißdehnung	60 %
Zugfestigkeit	0,6 N/mm ²
Kriechstromfestigkeit	KA 3c
Wasseraufnahme in warmen Wasser (42 d bei 50 °C)	450 mg
Elektrolytische Korrosion	A 1,2
1 Minute Prüfspannung bei	
23 °C	> 20 kV
80 °C	> 10 kV
Dielektrischer Verlustfaktor bei 23 °C und 50 Hz	0,04
Dielektrizitätskonstante bei 23 °C und 50 Hz	5,7

